

20  
18/19

CATÁLOGO DE PRODUCTOS



**DESIMAT**

Conectando el futuro

[www.desimat.cl](http://www.desimat.cl)

## Estimados Clientes y Socios comerciales:

Con orgullo compartimos nuestro nuevo catálogo esperando que sea una herramienta útil que los acompañe en sus proyectos. Partiendo de nuestra filosofía de estar orientados hacia nuestros clientes, es que hemos rediseñado esta versión como un catálogo amigable que recoge la gran diversidad de nuestra completa gama de productos y soluciones a lo largo de más de 500 páginas.

Hemos añadido toda nuestra experiencia en terreno, como es el conocimiento que nos entregan año a año las marcas que orgullosamente representamos, con el fin de poder entregarles un producto integral.

Organizamos el catálogo por capítulos por tipos de productos, de manera de hacer más rápida y eficiente la búsqueda según su necesidad.

Estamos conscientes de que los estándares de información son cada vez más altos, por tal motivo es que añadimos como una herramienta adicional a este catálogo servicios on-line totalmente renovados en nuestro sitio [www.desimat.com](http://www.desimat.com)

Descubra junto a Desimat los nuevos productos y soluciones disponibles en la actualidad, soluciones especiales e inteligentes que lo llevarán con éxito al futuro de la Industria 4.0 ó Smart Factories.

Un saludo cordial,

**DESIMAT**

## Quiénes Somos

Ingeniería Desimat Ltda, es una empresa líder del área de Ingeniería Eléctrica con más de 26 años de experiencia en el mercado, presente en todas las regiones del país, contando con 15.000 m<sup>2</sup> de instalaciones y más de 5.000 productos en stock permanente, somos líderes en servicio altamente especializado y suministros de equipos.

Nuestro sello es el nivel de especialización de nuestro equipo humano, que nos permite dar soluciones a su medida.

Proveemos productos y servicios para la industria, Química, Petroquímica, Energías, Minería, Celulosa y Alimentos.

Nuestro objetivo es ayudar a mejorar los procesos productivos entregando soluciones en:

- Automatización
- Energía
- Iluminación.
- Áreas clasificadas con riesgo de explosión

Nos adaptamos a las necesidades y presupuesto de cada cliente.

### Nuestros 3 pilares se basan en:

**Integración de Tecnología:** Nos permite ser flexibles en la integración de productos con soluciones a la medida del requerimiento de cada cliente. Logrando productos de alto estándar de calidad y desempeño.

**Ingeniería de Iluminación:** Evaluación de proyectos, homologaciones de tecnologías, auditorías de eficiencia energética. Diseño de Iluminación Industrial, tele-gestión y gestión de activos.

**Suministros de Equipamiento:** Asesoramos a nuestros clientes en la selección del producto más adecuado para cada uno de sus proyectos, desde la ingeniería hasta la ejecución.

Nuestro equipo de más de 70 colaboradores, están 100% comprometidos y conectados con entregar el mejor servicio.



## Aquí está la solución. ¿Dónde está el problema?



Ingeniería Desimat Ltda tiene el compromiso de estar al tanto de las tendencias futuras en la industria.

El término Industria 4.0 es la siguiente revolución industrial y está mucho más cerca de lo que parece. El futuro se vuelve inteligente y busca la integración de tecnologías más sofisticadas en la automatización industrial. Las tecnologías de producción se comunicarán y procesarán grandes cantidades de información para obtener mayor eficiencia.



25 años en el mercado.



Más de 5.000 ítems en stock permanente.



Ubicación estratégica en puerto marítimo, aeropuerto y autopistas.



70 trabajadores, ingenieros y técnicos



Casa matriz y 6 sucursales en las principales ciudades de Chile



12.000 m<sup>2</sup> de instalaciones

# CONTENIDO

LAPP GROUP  
Cable para bus de campo



52

CABLE PARA  
POTENCIA



73

DRINCABLE  
Cable para  
Inmersión



95

LAPP GROUP  
Cables alta temperatura



104

LAPP GROUP  
Prensa Cables

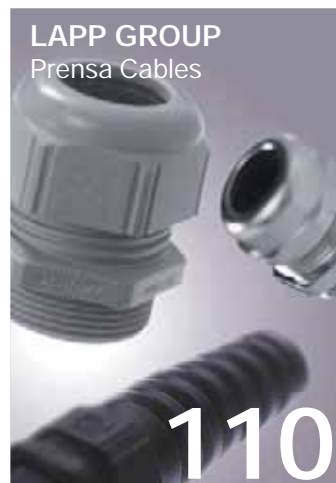

110

EPIC  
Conectores Industriales

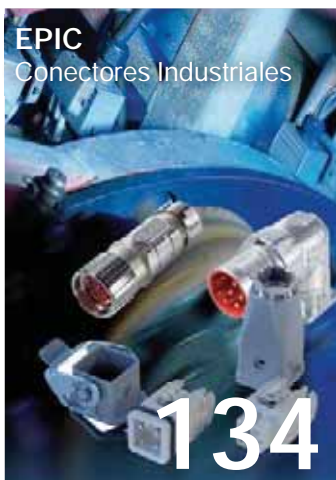

134

WAGO  
Bornes de conexión



160

WAGO  
Fuentes de poder



220

DEHN  
Supresores de transientes



249

GEWISS  
Gabinets en Poliéster



259

ILINOX  
Caja inoxidable



265

ELFIN  
Componentes para control



278

PROTECCIONES



310

CANALETAS EN PVC

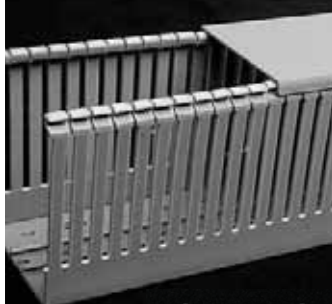

343

GEWISS  
Enchufe IEC 309



348

STAHL  
Equipos para áreas clasificadas



377

FUNKE + HUSTER  
Señalización



445

PEPPERL + FUCHS  
Sensores



453

ILUMINACIÓN



482



## 1. Cables para Control e Instrumentación

Ölflex® Classic 100	16
Ölflex® Classic 110	17
Ölflex® Classic 110 Negro 0,6/1Kv	19
Ölflex® 130 H BK 0,6/1kV	20
Ölflex® Classic 115 CY	21
Ölflex® Classic 110 CY	22
Ölflex® 135 CH BK 0,6/1kV	23
F-XLPE/OS + TCWB/LSZH	24
Ölflex® Classic 110 SY	25
Ölflex® EB	26
Ölflex® EB CY	27
Ölflex® 500 P	28
Ölflex® 540 P	29
Ölflex® Crane 2S	30
Ölflex® Spiral 540 P	31
Ölflex® Spiral data	33
Ölflex® Instrum 170/171 RE - Y(ST)Y PIMF PARES	34
Ölflex® Instrum 170/171 RE - Y(ST)Y TIMF TRIOS	35
Ölflex® Instrum 160 IS/165 IS RE - 2Y(ST)Y PIMF PARES	36
Ölflex® Instrum 160 IS/165 IS RE - 2Y(ST)Y TIMF TRIOS	37
Ölflex® Instrum 164 H/165 H RE - H(ST) PIMF PARES	38
Ölflex® Instrum 164 H/165 H RE - H(ST)H TIMF TRIOS	39
Ölflex® Instrum SWA 163 IS RE - 2Y(ST)YSWAY PIMF	40
Ölflex® Instrum SWA 163 IS RE - 2Y(ST)YSWAY TIMF	41
Cables de Compensación RT - 2Y (ST) Y	42



## 2. Cables para Automatización y Transmisión de datos

Unitronic® LIYY	44
Unitronic® LIHH	45
Unitronic® LIYCY	46
Unitronic® LIHCH	48
Unitronic® LI2YCY TP	49
Unitronic® LI2YCYv TP	50
Unitronic® LI2YCY PIMF	51
Unitronic® Bus PB	52
Unitronic® Bus PB ROBUST	53
Unitronic® Bus PB HEAT 180	54
Unitronic® Bus PA	55
Unitronic® DEVICENET Thick + Thin	56
Unitronic® BUS FF	57
Unitronic® BUS ASI	59
Unitronic® BUS EIB / KNX	60
Unitronic® Sensor	61
Etherline® Cat. 5e	62
Etherline® Cat. 5e FLEX	63
Etherline® Cat. 6a + Cat.7	64
Etherline® PN Cat. 6a FLEX	65
Unitronic® LAN 200 Mhz Cat. 5	66
Unitronic® LAN 500 Mhz Cat. 6a	67
Unitronic® LAN 1200/1500 Mhz Cat. 7a	68
J-Y(ST)Y...LG	69

 CABLES PARA  
 USO GENERAL

### 3. Cables uso general

RV - K 0.6/1Kv	72
RZ1-K 0.6/1Kv	74
H05V - K 70°C	76
H05VK EM Boss 70°C	77
H07V - K 70°C	78
H07Z1 - K 70°C	80
H07Z - K 90°C	81
NSHXAFÖ 1.8/3 Kv	82
NSSHÖU	83
Ölflex® CRANE NSHTÖU	84
Ölflex® CRANE	85
Ölflex® CRANE - F	86
Ölflex® LIFT - F	87
Ölflex® Classic 100 CY	88
Ölflex® Servo 2YSLCY-JB	89
Ölflex® Servo 2YSLCYK-JB	90
FG7OHH2M1 - 0,6/1 Kv	91
H07 RN8 - F	92
HF90	93
Drincable-WRAS 07 FL 450/750V	94
Nautilus 500 0,6/1Kv	96
Cables con armadura XLPE/PVC/SWA/PVC 0,6/1 Kv	97

 CABLES ALTA  
 TEMPERATURA (0° ... 1.600°)

### 4. Cables alta temperatura

Ölflex® HEAT 180 SiF	100
Ölflex® HEAT 180 SiF/GL, FZLSi	101
Ölflex® HEAT 205 SC	102
Ölflex® HEAT 350 SC	103
Ölflex® HEAT 180 SIHF	104
Ölflex® HEAT 180 GLS	105
Ölflex® HEAT 180 EWKF	106
Ölflex® HEAT 180 EWKF+C	107

 PRENSACABLES Y  
 ACCESORIOS

### 5. Prensacables y Accesorios

Prensacable ST Gris	110
Prensacable ST Negro	112
Prensacable ST - HF - M libre de halógenos	113
Prensacable BS	114
Prensacable BT	115
Prensacable MS	116
Prensacable SVRE-M, SVF - M	118
Prensacable MS - SC	119
Prensacable MS-M BRUSH	120
Prensacable acero inoxidable	121
Adaptadores y reducciones MR, ME	122
Tapones BL, PG, MM	123
Tuercas Hexagonales poliamida	124
Tuercas Hexagonales metálica	125
Tubos Silvyn® RILL PA 6	126



Conectores para Silvyn® RILL	127
Conector recto KCLICK GPZ-M	128
Tubos Silvyn® RILL PA 6 UV	129
Conectores para Silvyn® RILL UV	130
Conector recto KCLICK GPZ-M UV	131
Soportes de fijación KCLICK-RH	132



## 6. Conectores rectangulares y cilíndricos

Epic Conectores y Carcazas H - A3	134
Epic Juego de Conectores H - BE y Carcazas H - B	136
Epic Conectores y Carcazas H-A	140
Epic Conectores H - BS, Power K 4/0, Power K 4/2	141
Epic Conectores H-DD	142
Conectores Modulares MCR	143
Conectores Industriales CIRCON LS1	146
Walther Conectores Serie A 3, 4 polos	147
Walther Conectores Serie B 6, 10, 16, 24, 32, 48 polos	148
Conectores Cilíndricos para sensores	153
Conectores Rectangulares Hirschmann	155
Conectores Cilíndricos Serie CM, CA Hirschmann	158



## 7. Bornes de Conexión y Accesorios

Bornes entrada frontal TOP JOB 2,5, 4 mm <sup>2</sup>	160
Bornes entrada frontal TOP JOB 6 - 16 mm <sup>2</sup>	161
Minibornes TOP JOB 2,5/4 mm <sup>2</sup>	162
Bornes Seccionables TOP JOB 2,5/4 mm <sup>2</sup> - 6/10 mm <sup>2</sup>	163
Porta Fusibles basculante TOP JOB 2,5/4 - 6/10 mm <sup>2</sup>	164
Porta Fusibles Extraíbles TOP JOB 2,5 / 4 mm <sup>2</sup>	165
Bornes serie 2003 TOP JOB 2,5/4 mm <sup>2</sup>	166
Bornes 2 y 3 pisos TOP JOB 2,5/4 mm <sup>2</sup>	167
Bornes Entrada frontal 1,5, 2,5 mm <sup>2</sup>	168
Bornes Entrada frontal 4, 6 mm <sup>2</sup>	169
Bornes Entrada frontal 10 - 35 mm <sup>2</sup>	170
Bornes Entrada lateral 50 - 95 mm <sup>2</sup>	171
Bornes Entrada lateral 185 mm <sup>2</sup>	172
Bornes Entrada lateral 1,5 - 16 mm <sup>2</sup>	173
Bornes Seccionables 2,5 - 6 mm <sup>2</sup>	174
Bornes de conexión frontal 2 y 3 pisos 2,5 - 4 mm <sup>2</sup>	175
Bornes Porta Fusibles Basculante y Frontal	176
Bornes Porta Fusibles Extraíbles	177
Minibornes y Regletas Apilables 2,5/4 mm <sup>2</sup>	178
Bornes Enchufables X - Com	179
Conectores extraíbles para circuitos de control	180
Bornes Seccionables serie 282 2,5 - 6 mm <sup>2</sup>	181
Bornes Seccionables serie compacta 282 2,5 - 6 mm <sup>2</sup>	184
Conectores para circuitos impresos	185
Marcas para bornes	186
Sistema de marcaje continuo Smartprinter	187
Accesorios	192
Sistema de conexión a tierra	194
Barras de distribución	195
Conectores rápidos Serie 221	196
Conectores rápidos Serie 222	197
Conectores rápidos Serie 224	198



## 8. Relés de Control y Octoacopladores

---

Relés de Control Serie 788	200
Relés de Control Serie 857	201
Relés de Control Serie 858	202
Relés de Control Serie 859	203
Relés Modulares serie E51, E52, D4N, C42, C43	204
Optoacopladores Serie 857	205
Relés temporizadores Serie 857	206



## 9. Acondicionadores de señal e indicadores

---

Acondicionadores de señal Serie 857	208
Transductores Serie 857	210
Acondicionadores de señal DC/DC	211
Transductores de temperatura	214
Transductores AC/DC	215
Indicadores de Proceso	216



## 10. Fuentes de poder y Sistemas de respaldo

---

Fuentes conmutadas Epsitron-Compacta	218
Fuentes conmutadas Epsitron-Eco	220
Fuentes conmutadas Epsitron-Classic	222
Fuentes conmutadas Epsitron-Pro	226
Fuentes de alimentación sin interrupción	227
Fuentes de alimentación redundante	228



## 11. Componentes para Automatización

---

Wago-I/O-System Serie 750	230
Switch Industriales	237
Paneles de Control	238



## 12. Sistema de detección de gases

Centrales para control de gases	242
Exmonitor	243
Gasmonitor	244
Sensores para gases, combustibles y vapores	245
Detectores de gases para edificios públicos	246



## 13. Supresores contra rayos y sobretensiones

Supresores Clase 1+ 2	249
Supresores Clase 2	251
Supresores Clase 3	252
Supresores para automatización	253
Supresores SPARK GAP ATEX	256



## 14. Cajas, Gabinetes y Accesorios

Caja de policarbonato New Elfin	258
Caja de poliéster libre de halógenos Gewiss	259
Caja de derivación en poliéster Serie 44CE Gewiss	261
Armarios compactos en acero	263
Cajas en acero inoxidable Ilinox	264
Tableros Serie ML, MV en acero inoxidable	265
Tableros Serie QL en acero inoxidable	266
Tableros Serie QV en acero inoxidable	267
Tableros Serie QLP en acero inoxidable	268
Tableros Serie QSD línea sanitaria	270
Pupitres de control en acero inoxidable	272
Gabinetes Monobloc CX-A en acero inoxidable	273
Ventilación y calefacción	275



## 15. Componentes para control

Componentes de control 30mm New Elfin	278
Componentes de control 22mm New Elfin	282
Ampolletas BA9S LED y filamento	285
Componentes de control 22 mm Control Group	286
Componentes de control 22mm Eaton	291
Estación de mando volante New Elfin	295
Componentes para control Eaton	296
Componente para control Gewiss	297



## 16. Protecciones

Protecciones para corriente continua Wago	302
Interruptores termomagnéticos Serie 90 MCB 6/10 Ka Gewiss	303
Interruptores termomagnéticos Serie 90 MCB 10/15 Ka Gewiss	304
Protecciones diferenciales Gewiss	305
Interruptores caja moldeada Serie MTS 160, 250 Gewiss	306
Accesorios para Series MT y MTHP	306
Interruptores caja moldeada Serie MTX, MTXE Gewiss	307
Accesorios para caja moldeada Gewiss	308
Interruptores termomagnéticos mMC6 6/10 Ka Eaton	309
Interruptores termomagnéticos mMC6 10/15 Ka Eaton	310
Interruptores diferenciales mRCM Eaton	311
Interruptores de caja moldeada BZM y LZM Eaton	312
Interruptores de corte en aire Magnum Eaton	315



## 17. Contactores y accesorios

Contactores DILM Eaton	318
Accesorios Contactores DILM Eaton	321
Relés Térmicos Protección de Motores ZB	323
Guardamotores Serie PKZM01	325
Contactores Control Group	326
Bobina y accesorios Control Group	330
Relés térmicos Control Group	331



## 18. Productos Misceláneos

Terminales de compresión	334
Repartidores para Distribución Modulares	339
Bases de fijación y termocontraibles	340
Amarras para cables en nylon	341
Amarras para cables con protección UV	341
Amarras para cables en acero inoxidable	342
Canaletas porta conductores	343
Rieles DIN y accesorios para montaje	344
Sistema de marcación para cables en acero inoxidable	345



## 19. Gewiss

Enchufes Serie 28 SPIC	348
Enchufes Norma IEC 309 sin tornillos	349
Enchufes Norma IEC 309 con tornillos	351
Bases y enchufes Norma IEC 309 24VDC	354
Multiplicadores Móviles y Adaptadores	355
Cajas Modulares Superficie	357
Carros para tableros de faena	358
Combibloc Bases Compactas	359
Tableros de Distribución 68 Q-DIN	361
Bases fijas con interruptor de bloqueo	363
Interruptores rotativos Serie 70 RT	364
Pulsadores Serie 74 PS	364



## 20. Equipos para áreas clasificadas con riesgo de explosión

Tarjeta repetidora de contacto Serie 9170	366
Alimentación Serie 9160	367
Luminarias Fluorescentes Serie 6001 y 6401	368
Luminarias LED Exlux Serie 6002/1 IIB y 6402	369
Accesorios Serie Exlux	370
Luminarias Fluorescentes Emergencia Serie 6009 y 6409	371
Luminarias LED Exlux Emergencia Serie 6009/1	372
Luminarias LED Exlux Emergencia Serie 6409/1	372
Accesorios LED Exlux Emergencia 6009 y 6409	373
Luminarias para Señalización Emerg. Serie 6118/1	374
Luminarias tipo tortuga serie 6388	375
Luminarias tipo tortuga serie 6788	376
Interruptores Serie 8040	377
Luminaria para inspección LED Serie 6149/2	378
Linterna LED portátil Serie 6148	379
Linterna LED 6140 y 6141	380
Estaciones de Control Serie 8040	381
Accesorios Estaciones de Control Serie 8040	384
Selectores para control Serie 8008	386
Pulsadores y Selectores Serie 8003	387
Pulsadores luminosos para Panel Serie 8018	389
Pilotos para Panel Serie 8013	390
Sockets Serie 8570, 8571, 8579	391
Plugs Serie 8570, 8571, 8579	392
Cajas EEXe Serie 8118	393
Cajas EEXe Serie 8102	395
Cajas EEXe Serie 8146	396
Cajas Metálicas CUBEx Serie 8264	398
Cajas Metálicas Eexd Serie 8250	399
Cajas Metálicas Eexd Serie 8265	400
Tableros en acero inoxidable ANSI 316 Ilinox	402
Interruptor de seguridad Serie 8146/5-V37	403
Partidor con protección para motores Serie 8146/5-V27	404
Monitor de puesta a tierra Serie 8485	405
Monitor de puesta a tierra Serie 8146/5075	406
Monitor de puesta a tierra Serie 8150/5-V75	406
Alarma audible y visual Serie YA60, YI60	407
Alarma audible y visual Serie FI60	408
Alarma audible y visual Serie YA90	409
Enrollador de cable Serie 502 Ex	410
Prensacables Serie 8161/7, 8161/8	411
Prensacables K-M ATEX	412
Prensacables MS-M ATEX	413
Prensacables CMP-XX-E1FW	414
Prensacables CMP-XX-A2F	415
Tapón para ventilación y drenaje Serie 8162	416
Tapones Serie 8290	417
Toma de tierra Serie 8195	417
Reducciones MR-M ATEX	418
Tapones BL-M ATEX	419
Estaciones de Control Eaton	420
Enchufes Plug y Socket Eaton	421
Condulets Cajas de Registro Serie Ovalada Eaton	422
Condulets Cajas de Registro Eaton	423
Fittings Eaton	424

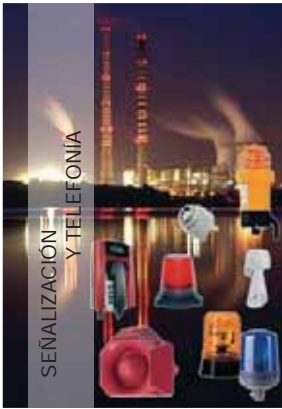

## 21. Señalización y Telefonía

Balizas de señalización New Elfin	430
Sounder AX03, AX05, AX08	431
Sounder Strobe Combination AXL04, AXL05, AXL08	432
Yodalarm Sounder Y03, Y05, Y08	433
Yodalarm Sounder Strobe Combination YL5, YL8	433
Strobe Light XL04	434
Strobe Light BLK	434
Baliza BLG LED	435
Balizas Rotatorias SLD1	436
Balizas de señalización Skyliune Alpha 1,2,3,4	437
Buzzer EKS	438
Mini Sirena KS	438
Mini Hooter HPL	439
Strobe Light BLS	439
Baliza BLE-LED	440
Mini Hooter HP	441
Signalling Hooter HGW11 y HPW11	442
Sirenas F0, FI, FII, FIII	443
Sirenas electrónicas ECN	444
EEx-Signal Loght dSLB 20 LED	445
EEx- Signalling Hooter dGH 21	446
Sounder dEV 21	447
Teléfono Resistel	448
Teléfonos Ferntel 3	449
Semáforo LED 1,2,3 puestos Trafitec	450



## 22. Sensores y Transductores

Sensores Inductivos Cilíndricos M5, M6.5, M8	452
Sensores Inductivos Cilíndricos M12	453
Sensores Inductivos Cilíndricos M18	454
Sensores Inductivos Cilíndricos M30	455
Sensores Inductivos Rectangulares	456
Sensores Inductivos de Herraduras	457
Sensores Capacitivos	458
Sensores fotoeléctricos Serie GLV18	459
Sensores fotoeléctricos Serie R 103	460
Sensores fotoeléctricos Serie OB	461
Sensores fotoeléctricos cuadrados	462
Accesorios	463
Sensores ultrasónicos digitales	464
Sensores ultrasónicos digitales y analógicos	465
Sensores ultrasónicos analógicos	466
Sensores de nivel Serie LVL-A7	467
Sensores de nivel Serie LFL2	468
Conectores con cable	469
AS Interface	470
Transductores	471
Comparadores	472
Amplificadores repetidores de contactos	472



## 23. Iluminación y Control

Luminaria LED Green Perform High Bay G III	474
Luminaria LED Green Perform High Bay G III para alta temperatura	475
Luminaria LED interior High Bay	476
Proyector LED Tango G II	477
Proyector LED Smart flood	478
Luminaria LED estancia IP65	479
Luminaria TCW 060	480
Luminaria LED Vial Green Vision Xceed	481
Luminaria LED Vial Green Vision Xceed DS 43	482
Luminaria LED Vial StreetView SVM DS 43	483
Luminaria LED Vial MiniView SVM	484
Luminaria LED Green Space III	485
Luminaria LED Smart Office	486
Luminaria LED SMART [4] Iluminación Industrial Gewiss	487
Proyector LED Smart Pro Gewiss	488
Luminaria LED SMART [3] Estanca Gewiss	489
Luminaria LED Vial ROAD [5] Gewiss	490
Luminarias Serie ZNT Gewiss	491
Proyectores HORUS 1, 2, 3 Gewiss	493
Proyector Serie GENIUS Gewiss	494
Proyectores Serie HALLE y HALLE ATEX Gewiss	495
Proyector Serie KONO Gewiss	497
Proyectores Serie TITANO y TITANO ATEX Gewiss	498
Proyector Serie COLOSSEUM Gewiss	500
Proyectores LED LittleGiant	501
Lámparas Premium para retrofit	502
Ampolletas LED	503
Tubos LED y Fluorescentes	504
Lámparas de alta intensidad de descarga	506
Sistema de Control para iluminación	507



## 24. Herramientas e Instrumentos

Destornilladores	512
Alicates y Cortantes	514
Aprieta terminales, Pelacables y herramientas varias	515
Herramientas Aisladas 1000V	519
Juegos de Destornilladores BAHCO	522
Juegos de Dados, Llaves y herramientas varias	523
Linternas BAHCO	526
Carros para Herramientas BAHCO	527
Multímetros MetraHit STARLINE	528
Medidores de Aislamiento	529
Medidores de Secuencia de Fases	529
Accesorios para laboratorio e Instrumentos	530



## 25. Datos Técnicos

Antecedentes técnicos	538
-----------------------	-----

# CABLES PARA CONTROL E INSTRUMENTACIÓN













Cable de control con conductores con código de colores  
Compuesto especial de PVC P8



## Datos técnicos

-  **Código de identificación de conductores**  
Colores VDE 0293-308
-  **Resistencia de aislamiento**  
>20G x cm
-  **Formación del conductor**  
De hilo fino conforme DIN EL60228 clase 5
-  **Radio de curvatura**  
Flexión ocasional: 15 x diámetro exterior  
Instalación fija: 4 x diámetro exterior
-  **Tensión nominal**  
U0/U: 300/500 V
-  **Tensión de prueba**  
4000 V
-  **Conductor de protección**  
G : con conductor de protección AM/VE  
X : sin conductor de protección
-  **Rango de temperatura**  
Flexión ocasional: -5°C a +70°C  
Instalación fija: -40°C a +80 °C

## Aplicación

El campo de aplicación de los cables de control ÖLFLEX® CLASSIC - 100 comprende áreas interior, húmedas y secas, sin embargo su resistencia a la intemperie es moderada. Se recomienda instalar en aplicaciones de poco movimiento, sin carga de tensión o guías de tracción. Recomendado para máquinas industriales, subestaciones, equipos de aire acondicionado y plantas de energía, el ÖLFLEX® CLASSIC - 100 es la variante que permite diámetros exteriores de bajo calibre, reduciendo espacios, cumple las altas demandas eléctricas y mecánicas, el alto voltaje de prueba de 4000 VAC, asegura un alto aislamiento. Alta resistencia a los ácidos, grasas y aceites.

## Construcción

Finos conductores de cobre, aislamiento exterior de PVC especial, gris (RAL 7001), colores de acuerdo a código VDE 0293-308, VDE 0245, VDE 0281.

Código	Sección en mm <sup>2</sup>	Exterior mm	Kg/Km
0010 0443	5 G 1	8,4	105
0010 046	7 G 1	8,0	131
0010 050	12 G 1	10,5	220
0010 053	18 G 1	12,7	315
0010 056	25 G 1	14,7	449

Código	Sección en mm <sup>2</sup>	Exterior mm	Kg/Km
0010 0663	5 G 1,5	10,0	163
0010 068	7 G 1,5	11,5	166
0010 071	12 G 1,5	12,0	307
0010 074	18 G 1,5	14,4	465
0010 076	25 G 1,5	16,9	655

Cable de control  
con conductores numerados











## Aplicación

EL campo de aplicación de los cables de control ÖLFLEX® CLASSIC - 110 abarca todas las instalaciones eléctricas en espacios secos y húmedos, sin embargo su resistencia a la intemperie es moderada.

El cable de control ÖLFLEX® CLASSIC - 110 es apropiado como cable de medición, control y mando en la construcción de instalaciones, en centrales eléctricas, en la técnica de calefacción y climatización, en instalaciones de refrigeración.

## Datos técnicos

-  **Código de identificación de conductores**  
Negro numerados en blanco VDE 0293-1
-  **Resistencia de aislamiento**  
>20G x cm
-  **Formación del conductor**  
De hilo fino conforme DIN EL60228 clase 5
-  **Radio de curvatura**  
Flexión ocasional: 10 x diámetro exterior  
Instalación fija: 4 x diámetro exterior
-  **Tensión nominal**  
U<sub>0</sub>/U: 300/500 V
-  **Tensión de prueba**  
4000 V
-  **Conductor de protección**  
G : con conductor de protección AM/VE  
X : sin conductor de protección
-  **Rango de temperatura**  
Flexión ocasional: -15°C a +70°C  
Instalación fija: -40°C a +80 °C

Los números han sido subrayados para evitar confusiones. Los cables ÖLFLEX® CLASSIC - 110 garantizan una buena

flexibilidad, son resistentes al aceite y agentes químicos, PVC auto - extinguido y no propagador de llama, test método B según normativa VDE 0472 part. 804 e IEC 332-1, color RAL 7001.

Código	Sección en mm <sup>2</sup>	Exterior mm	Kg/Km
1119 005	5 G 0,5	6,2	63
1119 007	7 G 0,5	6,7	81
1119 012	12 G 0,5	8,9	131
1119 014	14 G 0,5	9,5	153
1119 018	18 G 0,5	10,5	188
1119 021	21 G 0,5	11,7	221
1119 025	25 G 0,5	12,4	261
1119 035	35 G 0,5	14,5	356
1119 040	40 G 0,5	15,4	400
1119 052	52 G 0,5	17,3	517

Código	Sección en mm <sup>2</sup>	Exterior mm	Kg/Km
1119 061	61 G 0,5	18,5	603
1119 100	100 G 0,5	23,6	975
1119 802	2 x 0,75	5,4	45
1119 803	3 x 0,75	5,7	55
1119 103	3 G 0,75	5,7	55
1119 104	4 G 0,75	6,2	66
1119 105	5 G 0,75	6,7	79
1119 107	7 G 0,75	7,3	101
1119 112	12 G 0,75	9,9	171
1119 118	18 G 0,75	11,7	244

Cable de control  
con conductores numerados

Código	Sección en mm <sup>2</sup>	Exterior mm	Kg/Km
1119 125	25 G 0,75	13,8	337
1119 134	34 G 0,75	15,9	448
1119 141	41 G 0,75	17,4	538
1119 150	50 G 0,75	19,2	648
1119 852	2 x 1,0	5,7	53
1119 853	3 x 1,0	6,0	65
1119 203	3 G 1,0	6,0	65
1119 205	5 G 1,0	7,1	94
1119 207	7 G 1,0	8,0	126
1119 212	12 G 1,0	10,5	205
1119 218	18 G 1,0	12,7	320
1119 225	25 G 1,0	14,7	408
1119 234	34 G 1,0	17,1	551
1119 250	50 G 1,0	20,6	797
1119 256	56 G 1,0	21,4	888
1119 902	2 x 1,5	6,3	68
1119 903	3 x 1,5	6,7	84
1119 303	3 G 1,5	6,7	84
1119 304	4 G 1,5	7,2	104
1119 305	5 G 1,5	8,1	128

Código	Sección en mm <sup>2</sup>	Exterior mm	Kg/Km
1119 307	7 G 1,5	8,9	166
1119 309	9 G 1,5	11,4	221
1119 312	12 G 1,5	12	279
1119 314	14 G 1,5	12,7	323
1119 318	18 G 1,5	14,4	407
1119 321	21 G 1,5	15,7	469
1119 325	25 G 1,5	16,9	560
1119 334	34 G 1,5	19,4	746
1119 350	50 G 1,5	23,5	1089
1119 952	2 x 2,5	7,5	101
1119 403	3 G 2,5	8,1	132
1119 404	4 G 2,5	8,9	163
1119 405	5 G 2,5	10	200
1119 407	7 G 2,5	11,1	267
1119 412	12 G 2,5	14,8	445
1119 418	18 G 2,5	17,8	648
1119 425	25 G 2,5	20,8	890
1119 504	4 G 4,0	10,8	249
1119 604	4 G 6,0	13	365
1119 614	4 G 10,0	16,2	590











# ÖLFLEX® CLASSIC 110 Negro 0,6/1Kv



Cable de control resistente a los rayos UV 0,6 / 1 KV  
con conductores numerados



## Datos técnicos

-  **Código de identificación de conductores**  
Negro numerados en blanco VDE 0293-1
-  **Resistencia de aislamiento**  
>20G x cm
-  **Formación del conductor**  
De hilo fino conforme DIN EL60228 clase 5
-  **Radio de curvatura**  
Flexión ocasional: 15 x diámetro exterior  
Instalación fija: 4 x diámetro exterior
-  **Tensión nominal**  
U0/U: 600/1000 V
-  **Tensión de prueba**  
4000 V
-  **Conductor de protección**  
G : con conductor de protección AM/VE  
X : sin conductor de protección
-  **Rango de temperatura**  
Flexión ocasional: -5°C a +70°C  
Instalación fija: -40°C a +80 °C

## Aplicación

Cables para uso en interiores y exteriores, secos y húmedos.

**Cubierta exterior:** PVC P8/1 RAL: 9005

**Aislamiento:** de PVC con identificación normalizada según UNE 21089-I/HD 308 y UNE 21089-II/HD 186, cables negros numerados y cable de protección de tierra verde / amarillo.





Código	Sección en mm <sup>2</sup>	Exterior mm	Kg/Km
1120306	2 X 1,5	9,6	123
1120307	3 G 1,5	10,1	144
1120311	5 G 1,5	11,7	199
1120314	7 G 1,5	12,6	261
1120320	12 G 1,5	16,1	399
1120324	18 G 1,5	18,8	547
1120328	25 G 1,5	21,7	770
1120330	34 G 1,5	24,9	996
1120333	50 G 1,5	29,8	1427

Código	Sección en mm <sup>2</sup>	Exterior mm	Kg/Km
1120339	2 x 2,5	10,8	147
1120340	3 G 2,5	11,3	182
1120342	4 G 2,5	12,2	225
1120344	5 G 2,5	13,3	266
1120346	7 G 2,5	14,4	354
1120349	12 G 2,5	18,7	540
1120351	18 G 2,5	22,0	788
1120353	25 G 2,5	25,8	1094

Cables de control  
Libre de Halógenos



## Datos técnicos

-  **Código de identificación de conductores**  
Hasta 5 líneas códigos de colores  
A partir de 6 conductores: negros numerados en blanco
-  **Resistencia de aislamiento**  
>20G x cm
-  **Formación del conductor**  
De hilo fino Trenzado Clase 5 IEC 60228
-  **Radio de curvatura**  
Flexión ocasional: 15 x diámetro exterior  
Instalación fija: 4 x diámetro exterior
-  **Tensión nominal**  
U0/U: 600/1000 V
-  **Tensión de prueba**  
4000 V
-  **Conductor de protección**  
G : con conductor de protección AM/VE  
X : sin conductor de protección
-  **Rango de temperatura**  
Flexión ocasional: -15°C a +70°C  
Instalación fija: -40°C a +80 °C

## Aplicación

Campo de aplicación edificios públicos y locales de alta concurrencia, climatización, aplicaciones a la intemperie.

## Diseño

- No propagador a la llama, conforme a IEC 60332-1-2
- No propagador de incendio, conforme a IEC 60332-3-24 IEC 60332-3-25
- Baja densidad de humo conforme a la IEC 61034-2
- Libre de halógenos conforme a la IEC 60754-1
- Resistente a la radiación UV y a todo tipo de condiciones climáticas conforme a la ISO 4892-2
- Resistente al ozono según EN 50396

Código	Sección en mm <sup>2</sup>	Exterior mm	Kg/Km
1123 411	3 G 1,0	9,0	123
1123 413	5 G 1,0	10,4	167
1123 414	7 G 1,0	11,1	206
1123 415	12 G 1,0	14,0	314
1123 416	18 G 1,0	16,1	428
1123 417	25 G 1,0	18,6	569
1123 419	3 G 1,5	10,1	561
1123 420	4 G 1,5	10,8	190
1123 421	5 G 1,5	11,7	221
1123 422	7 G 1,0	12,6	276
1123 423	12 G 1,0	16,1	427

Código	Sección en mm <sup>2</sup>	Exterior mm	Kg/Km
1123 424	18 G 1,5	18,8	596
1123 425	25 G 1,5	21,7	799
1123 427	3 G 2,5	11,3	219
1123 428	4 G 2,5	12,2	262
1123 429	5 G 2,5	13,3	307
1123 430	7 G 2,5	14,4	390
1123 431	12G 2,5	18,7	624
1123 432	18 G 2,5	22,0	879
1123 433	25 G 2,5	25,8	1212

Cable de control con conductores numerados y apantallamiento trenzado de Cobre.



## Aplicación

Los cables ÖLFLEX® CLASSIC 115 CY son cables para transmisión de datos en sistemas donde se requiere que las señales estén libres de interferencias electromagnéticas EMC (compatibilidad electromagnética) a transmisión de señales e impulsos libres de interferencias.

## Diseño

- Conductor de hilos finos de cobre desnudo trenzados.
- Aislamiento de PVC LAPP P8/1.
- Cinta plástica para sujeción del núcleo.
- Pantalla de trenza de cobre estañado 85%.
- Cubierta exterior de PVC gris RAL 7001.

Código	Sección en mm <sup>2</sup>	Exterior mm	Kg/Km
1136 802	2 X 0,75	6,2	56
1136 803	3 X 0,75	6,5	70
1136 103	3 G 0,75	6,5	70
1136 105	5 G 0,75	7,7	130
1136 107	7 G 0,75	8,3	168
1136 112	12 G 0,75	10,9	232
1136 118	18 G 0,75	12,7	292
1136 125	25 G 0,75	14,8	435
1136 852	2 X 1,0	6,5	71
1136 853	3 X 1,0	6,5	80
1136 203	3 G 1,0	6,5	86
1136 205	5 G 1,0	8,1	121
1136 207	7 G 1,0	8,8	147
1136 212	12 G 1,0	11,5	285

## Datos técnicos

- Código de identificación de conductores**  
Negro numerados en blanco VDE 0293-1
- Resistencia de aislamiento**  
>20G x cm
- Formación del conductor**  
De hilo fino conforme DIN EL60228 clase 5
- Radio de curvatura**  
Flexión ocasional: 20 x diámetro exterior  
Instalación fija: 6 x diámetro exterior
- Tensión nominal**  
U<sub>0</sub>/U: 300/500 V
- Tensión de prueba**  
Conductor / Conductor: 4000 V  
Conductor / Pantalla: 2000 V
- Conductor de protección**  
G : con conductor de protección AM/VE  
X : sin conductor de protección
- Rango de temperatura**  
Flexión ocasional: -5°C a +70°C  
Instalación fija: -40°C a +80 °C

Código	Sección en mm <sup>2</sup>	Exterior mm	Kg/Km
1136 218	18 G 1,0	13,9	395
1136 225	25 G 1,0	15,9	486
1136 902	2 X 1,5	7,1	86
1136 303	3 G 1,5	7,5	112
1136 304	4 G 1,5	8,2	135
1136 305	5 G 1,5	8,9	148
1136 307	7 G 1,5	9,9	192
1136 312	12 G 1,5	13,0	332
1136 318	18 G 1,5	15,6	553
1136 403	3 G 2,5	8,9	151
1136 404	4 G 2,5	9,9	188
1136 405	5 G 2,5	11,0	270
1136 407	7 G 2,5	11,9	294

Cable de control con apantallamiento de Cobre estañado y conductores numerados.











## Aplicación

El campo de aplicación de los cables de control ÖLFLEX® CLASSIC 110 CY abarca todas las instalaciones eléctricas en ambientes secos y húmedos, sin embargo no es recomendado su uso a la intemperie. Es recomendado como cable de control en la construcción de máquinas, herramientas, en centrales eléctricas, climatización, refrigeración, se aplican donde se requiere protección contra las interferencias electromagnéticas.

## Diseño

- Conductor de hilos finos de cobre desnudo trenzados.
- Aislamiento de PVC LAPP P8/1.
- Cubierta interior negra con compuesto especial de PVC.
- Pantalla de trenza de cobre estañado.
- Cubierta exterior de PVC transparente.

## Datos técnicos

-  **Código de identificación de conductores**  
Negro numerados en blanco VDE 0293-1
-  **Resistencia de aislamiento**  
>20G x cm
-  **Formación del conductor**  
De hilo fino conforme DIN EL60228 clase 5
-  **Radio de curvatura**  
Flexión ocasional: 20 x diámetro exterior  
Instalación fija: 6 x diámetro exterior
-  **Tensión nominal**  
U0/U: 300/500 V
-  **Tensión de prueba**  
4000 V
-  **Conductor de protección**  
G : con conductor de protección AM/VE  
X : sin conductor de protección
-  **Rango de temperatura**  
Flexión ocasional: -15°C a +70°C  
Instalación fija: -40°C a +80°C

Código	Sección en mm <sup>2</sup>	Exterior mm	Kg/Km
1135 103	3 G 0,75	7,9	100
1135 104	4 G 0,75	8,4	115
1135 105	5 G 0,75	8,9	130
1135 107	7 G 0,75	9,7	161
1135 112	12 G 0,75	12,3	247
1135 118	18 G 0,75	14,5	356
1135 125	25 G 0,75	16,6	465
1135 303	3 G 1,5	8,9	136
1135 304	4 G 1,5	9,6	163
1135 305	5 G 1,5	10,3	188

Código	Sección en mm <sup>2</sup>	Exterior mm	Kg/Km
1135 307	7 G 1,5	11,3	237
1135 312	12 G 1,5	14,8	393
1135 318	18 G 1,5	17,2	538
1135 325	25 G 1,5	20,1	745
1135 403	3 G 2,5	10,3	192
1135 404	4 G 2,5	11,3	233
1135 405	5 G 2,5	12,6	283
1135 407	7 G 2,5	13,9	371
1135 412	12 G 2,5	17,6	585

# ÖLFLEX® 135 CH BK 0,6 /1kV



Cables de control Apantallado  
Libre de Halógenos, con protección electromagnética

LAPP KABEL STUTTGART ÖLFLEX® CLASSIC 135 CH BK 0,6/1kV  
HFFR IEC 60332.3 CE AWM Style 21288 80° 1000V E63634

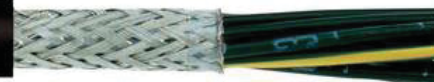

## Aplicación

Campo de aplicación edificios públicos y locales de alta concurrencia, climatización, aplicaciones a la intemperie, CEM / Apantallado.

## Diseño

- No propagador a la llama, conforme a IEC 60332-1-2
- No propagador de incendio, conforme a IEC 60332-3-24 IEC 60332-3-25
- Baja densidad de humo conforme a la IEC 61034-2
- Libre de halógenos conforme a la IEC 60754-1
- Resistente a la radiación UV y a todo tipo de condiciones climáticas conforme a la ISO 4892-2
- Resistente al ozono según EN 50396

## Datos técnicos



### Código de identificación de conductores

Hasta 5 líneas códigos de colores  
A partir de 6 conductores: negros numerados en blanco



### Resistencia de aislamiento

>20G x cm



### Formación del conductor

De hilo fino Trenzado Clase 5 IEC 60228



### Radio de curvatura

Flexión ocasional: 15 x diámetro exterior  
Instalación fija: 4 x diámetro exterior



### Tensión nominal

U0/U: 600/1000 V



### Tensión de prueba

4000 V



### Conductor de protección

G : con conductor de protección AM/VE  
X : sin conductor de protección



### Rango de temperatura

Flexión ocasional: -15°C a +70°C  
Instalación fija: -40°C a +80 °C

Código	Sección en mm <sup>2</sup>	Exterior mm	Kg/Km
1123 461	3 G 1,0	10,4	140
1123 463	5 G 1,0	11,2	191
1123 464	7 G 1,0	11,9	231
1123 465	12 G 1,0	15,0	360
1123 466	18 G 1,0	17,3	494
1123 467	25 G 1,0	19,8	643
1123 469	3 G 1,5	10,9	177
1123 470	4 G 1,5	11,6	209
1123 471	5 G 1,5	12,5	243
1123 472	7 G 1,5	13,4	300
1123 473	12 G 1,5	17,3	486

Código	Sección en mm <sup>2</sup>	Exterior mm	Kg/Km
1123 474	18 G 1,5	20,2	691
1123 475	25 G 1,5	23,1	914
1123 477	3 G 2,5	12,1	243
1123 478	4 G 2,5	13,0	293
1123 479	5 G 2,5	14,1	342
1123 480	7 G 2,5	15,4	462
1123 481	12G 2,5	20,1	718
1123 482	18 G 2,5	23,4	1011
1123 483	25 G 2,5	27,4	1370



# F-XLPE/OS + TCWB/LSZH 0,6 / 1 kV

Cable Apantallado libre de Halógenos 0,6 / 1Kv

F-XLPE/OS+TCWB/LSZH 0,6 / 1 KV HALOGEN FREE



## Datos técnicos



**Código de identificación de conductores**  
Conductores: negros numerados en blanco + línea de tierra verde-amarilla.



**Resistencia de aislamiento**  
>10G x cm



**Formación del conductor**  
De hilo fino conforme DIN EL60228 clase 5



**Radio de curvatura**  
5 x diámetro exterior



**Tensión nominal**  
U<sub>0</sub>/U: 600/1000 V



**Tensión de prueba**  
4000 V



**Conductor de protección**  
G : con conductor de protección AM/VE



**Rango de temperatura**  
-40°C a +90°C

## Aplicación

Campo de aplicación uso industrial edificios públicos y locales de alta concurrencia, climatización, aplicaciones a la intemperie con protección electromagnética y resistente a los rayos UV.

## Diseño

- Pantalla de cinta de aluminio-poliéster y trenza de hilos de cobre estañados
- Cubierta de poliolefinas ignifugadas color negro, libre de halógenos con baja emisión de humos.
- No propagador a la llama, según UNE-EN 60332-1 e IEC 60332-1
- No propagación de incendio según UNE-EN 60332-3 e IEC 60332-3
- Libre de halógenos según UNE-EN 60754 e IEC 60754
- Baja emisión de humos según UNE-EN 61034 e IEC 61034

Código	Sección en mm <sup>2</sup>	Exterior mm	Kg/Km
600315	3 G 1,5	10,8	176
600415	4 G 1,5	11,4	207
600515	5 G 1,5	12,1	240
600715	7 G 1,5	12,9	293
601215	12 G 1,5	16,8	480
601815	18 G 1,5	19,8	685
602515	25 G 1,5	22,8	906

Código	Sección en mm <sup>2</sup>	Exterior mm	Kg/Km
600325	3 G 2,5	11,8	240
600425	4 G 2,5	12,7	289
600525	5 G 2,5	13,7	340
600725	7 G 2,5	14,8	460
601225	12 G 2,5	19,5	710

Cable de control con conductores numerados y trenzado de alambre de Acero Galvanizado











## Aplicación

El cable de control ÖLFLEX® CLASSIC 110 SY es apropiado como cable de medición, control y mando en centrales eléctricas, calefacción, climatización, maquinaria industria, satisface las más rigurosas condiciones de trabajo, asegurando una excelente protección mecánica.

## Diseño

- Conductor de hilos finos de cobre desnudo trenzados.
- Aislamiento de PVC LAPP P8/1.
- Cubierta interior negra con compuesto especial de PVC.
- Armadura de trenza de hilo de acero inoxidable.
- Cubierta exterior de PVC transparente

## Datos técnicos

-  **Código de identificación de conductores**  
Negro numerados en blanco VDE 0293-1
-  **Resistencia de aislamiento**  
>20G x cm
-  **Formación del conductor**  
De hilo fino conforme DIN EL60228 clase 5
-  **Radio de curvatura**  
Flexión ocasional: 20 x diámetro exterior  
Instalación fija: 6 x diámetro exterior
-  **Tensión nominal**  
U0/U: 300/500 V
-  **Tensión de prueba**  
4000 V
-  **Conductor de protección**  
G : con conductor de protección AM/VE  
X : sin conductor de protección
-  **Rango de temperatura**  
Flexión ocasional: -15°C a +70°C  
Instalación fija: -40°C a +80 °C









Código	Sección en mm <sup>2</sup>	Exterior mm	Kg/Km
1125 203	3 G 1,0	8,8	119
1125 205	5 G 1,0	10,1	164
1125 207	7 G 1,0	11,0	200
1125 212	12 G 1,0	13,9	309
1125 218	18 G 1,0	15,9	415
1125 225	25 G 1,0	18,1	548
1125 241	41 G 1,0	22,2	832
1125 250	50 G 1,0	24,2	987
1125 303	3 G 1,5	9,7	151
1125 304	4 G 1,5	10,2	173

Código	Sección en mm <sup>2</sup>	Exterior mm	Kg/Km
1125 305	5 G 1,5	11,1	202
1125 307	7 G 1,5	11,9	248
1125 312	12 G 1,5	15,4	396
1125 318	18 G 1,5	17,6	538
1125 403	3 G 2,5	11,1	206
1125 404	4 G 2,5	12,1	249
1125 405	5 G 2,5	13,2	295
1125 407	7 G 2,5	14,3	373
1125 412	12 G 2,5	18,2	586
1125 418	18 G 2,5	21,4	823

Cable de control con cubierta exterior azul para circuitos de seguridad intrínseca



## Datos técnicos

-  **Código de identificación de conductores**  
Colores VDE 0293-308
-  **Resistencia de aislamiento**  
>20G x cm
-  **Inductividad**  
Aprox 0,65 mH/Km
-  **Capacitancia mutua**  
Conductor / Conductor: Aprox. 110nF/Km
-  **Formación del conductor**  
De hilo fino conforme DIN EL60228 clase 5
-  **Radio de curvatura**  
Flexión ocasional: 15 x diámetro exterior  
Instalación fija: 4 x diámetro exterior
-  **Tensión nominal**  
U0/U: 300/500 V
-  **Tensión de prueba**  
3000 V
-  **Rango de temperatura**  
Flexión ocasional: -5°C a +70°C  
Instalación fija: -40°C a +80 °C

## Aplicación

Apto para instalaciones en circuitos de seguridad intrínseca. Color azul RAL 5015.

Cable altamente resistentes a los aceites, agentes químicos, PVC, auto - extinguido y no propagador de llama, conforme a IEC 60332 - 1 - 2.

## Diseño

- Conductor de hilos finos de cobre desnudo trenzados.
- Aislamiento de PVC LAPP P8/1.
- Cubierta exterior de PVC azul RAL 5015.









Código	Sección en mm <sup>2</sup>	Exterior mm	Kg/Km
0012401	2 x 1,5	6,7	105
0012501	3 G 1,5	6,7	105
0012502	4 G 1,5	7,2	125
0012503	5 G 1,5	8,1	139

Código	Sección en mm <sup>2</sup>	Exterior mm	Kg/Km
0012504	7 G 1,5	8,9	180
0012505	12 G 1,5	12,0	339
0012506	18 G 1,5	14,4	315
0012507	25 G 1,5	16,9	298

Cable de control apantallado con cubierta exterior azul para circuitos de seguridad intrínseca



## Datos técnicos

-  **Código de identificación de conductores**  
Colores VDE 0293-308
-  **Resistencia de aislamiento**  
>20G x cm
-  **Inductividad**  
Aprox 0,65 mH/Km
-  **Capacitancia mutua**  
Conductor / Conductor: Aprox. 135nF/Km  
Conductor / Pantalla: Aprox 185nF/Km
-  **Formación del conductor**  
De hilo fino conforme DIN EL60228 clase 5
-  **Radio de curvatura**  
Flexión ocasional: 20 x diámetro exterior  
Instalación fija: 6 x diámetro exterior
-  **Tensión nominal**  
U0/U: 300/500 V
-  **Tensión de prueba**  
Conductor / Conductor: 3000 V  
Conductor / Pantalla: 2000 V
-  **Rango de temperatura**  
Flexión ocasional: -5°C a +70°C  
Instalación fija: -40°C a +80 °C

## Aplicación

Cable apantallado que garantiza la transmisión de señales frente a interferencias electromagnéticas para instalaciones en circuitos de seguridad intrínseca. Color azul RAL 5015. Cable altamente resistentes a los aceites, agentes químicos, PVC, auto - extinguido y no propagador de llama, conforme a IEC 60332 - 1 - 2.

## Diseño

- Conductor de hilos finos de cobre desnudo trenzados.
- Aislamiento de PVC LAPP P8/1.
- Cinta plástica para sujeción del núcleo.
- Pantalla de trenza de cobre estañado.
- Cubierta exterior de PVC azul RAL 5015.









Código	Sección en mm <sup>2</sup>	Exterior mm	Kg/Km
0012660	2 x 1,5	7,1	87
0012661	3 x 1,5	7,5	112
0012662	5 x 1,5	8,9	148
0012663	7 x 1,5	9,9	193

Código	Sección en mm <sup>2</sup>	Exterior mm	Kg/Km
0012664	12 x 1,5	13,0	365
0012665	18 x 1,5	15,7	553
0012666	25 x 1,5	17,9	734

Cable de Poliuretano libre de Halógenos  
uso interior y exterior 300/500 V



## Datos técnicos

-  **Código de identificación de conductores**  
Colores VDE 0293-308
-  **Resistencia de aislamiento**  
>20G x cm
-  **Formación del conductor**  
De hilo fino conforme DIN EL60228 clase 5
-  **Radio de curvatura**  
Flexión ocasional: 10 x diámetro exterior  
Instalación fija: 4 x diámetro exterior
-  **Tensión nominal**  
U0/U: 300/500 V
-  **Tensión de prueba**  
3000 V
-  **Conductor de protección**  
G : con conductor de protección AM/VE  
X : sin conductor de protección
-  **Rango de temperatura**  
Flexión ocasional: -40°C a +80°C  
Instalación fija: -50°C a +80 °C

## Aplicación

Cable de Poliuretano libre de halógeno, recomendado para trabajo pesado, uso interior y exterior, resistente a ozono y radiaciones UV, disolventes ácidos y alcalinas, líquidos, hidráulicos, aceites y grasas, microbios y erosión, aguas residuales y marinas, retardante a la llama. (IEC 60332.1)

## Diseño

- Conductor de hilos finos de cobre desnudo trenzados.
- Aislamiento de conductor PUR.
- Cubierta exterior de PUR naranja RAL 2003.

Código	Sección en mm <sup>2</sup>	Exterior mm	Kg/Km
0012345	2 x 1,0	7,2	64
0012346	3 G 1,0	7,6	77
00123473	4 G 1,0	8,5	96
00123483	5 G 1,0	9,2	120









Código	Sección en mm <sup>2</sup>	Exterior mm	Kg/Km
0012351	2 x 1,5	8,0	81
0012352	3 G 1,5	8,7	105
00123543	4 G 1,5	9,6	135
00123533	5 G 1,5	10,8	158

0012365	3 G 2,5	10,9	173
00123553	4 G 2,5	11,9	204

Cable con cubierta de Poliuretano  
libre de Halógenos



## Datos técnicos

-  **Código de identificación de conductores**  
Colores VDE 0293-308
-  **Resistencia de aislamiento**  
>20G x cm
-  **Formación del conductor**  
De hilo fino conforme DIN EL60228 clase 5
-  **Radio de curvatura**  
Flexión ocasional: 10 x diámetro exterior  
Instalación fija: 4 x diámetro exterior
-  **Tensión nominal**  
U<sub>0</sub>/U: 400/750 V
-  **Tensión de prueba**  
3000 V
-  **Conductor de protección**  
G : con conductor de protección AM/VE  
X : sin conductor de protección
-  **Rango de temperatura**  
Flexión ocasional: -40°C a +90°C  
Instalación fija: -50°C a +90 °C

## Aplicación

Este excelente y versátil cable de PUR se ha acreditado con creces. Se aplica como cable de equipos manuales, en obras, conexión de aparatos, camping, puestos móviles, equipos de jardinería, instalaciones de lavado, etc. Resistente al aceite, los microbios y la hidrólisis. Resistente a la abrasión, protección UV. Retardante a la llama (IEC 332.1)

## Diseño

- Conductor de hilos finos de cobre desnudo trenzados.
- Aislamiento de TPE.
- Cubierta PUR amarillo RAL 1016.









Código	Sección en mm <sup>2</sup>	Exterior mm	Kg/Km
0012 463	3 G 1,5	8,9	108
0012 468	3 G 2,5	10,6	161
0012 4693	4 G 2,5	11,8	220

Código	Sección en mm <sup>2</sup>	Exterior mm	Kg/Km
0012 4753	4 G 4	14,2	284
0012 4783	4 G 6	16,1	440
0012 4813	4 G 10	19,9	615

Cable de control autoportado



## Datos técnicos

-  **Código de identificación de conductores**  
Negros numerados en blanco, VDE 0293-1
-  **Resistencia de aislamiento**  
>20G x cm
-  **Formación del conductor**  
De hilo fino conforme DIN EL60228 clase 6
-  **Radio de curvatura**  
Flexión ocasional: 20 x diámetro exterior
-  **Tensión nominal**  
U0/U: 300/500 V
-  **Tensión de prueba**  
3000 V
-  **Conductor de protección**  
G : con conductor de protección AM/VE  
X : sin conductor de protección
-  **Rango de temperatura**  
Uso flexible: -15°C a +70°C

## Aplicación

El Cable ÖLFLEX® TRAGO 2S extraflexible clase 6, es ampliamente usado como cable de control con autoportación para puentes grúas y equipos en altura. No apto para equipos eléctricos en movimiento vertical (Ascensores). Resistente al agua, uso interior y exterior.

## Diseño

- Conductor de hilos finos de cobre desnudo trenzados.
- Aislamiento en base a PVC especial.
- Envoltura especial textil que mejora el deslizamiento entre la cubierta y el núcleo.
- Cubierta exterior de PVC especial.
- Fijadores de acero integrados en la cubierta exterior.







Código	Sección en mm <sup>2</sup>	Exterior mm	Kg/Km
0027 503	8 G 1,5	25,5	372
0027 504	12 G 1,5	27,0	439

Código	Sección en mm <sup>2</sup>	Exterior mm	Kg/Km
0027 505	20 G 1,5	31,0	674

ÖLFLEX® Spiral 540 P, Poliuretano  
Revestimiento exterior amarillo



## Datos técnicos

-  **Código de identificación de conductores**  
HD 308 / VDE 0293-308
-  **Resistencia de aislamiento**  
>20G x cm
-  **Formación del conductor**  
De hilo fino conforme DIN EL60228 clase 5
-  **Tensión nominal**  
U0: 250 VAC
-  **Tensión de prueba**  
2000 V
-  **Conductor de protección**  
G : con conductor de protección AM/VE  
X : sin conductor de protección
-  **Rango de temperatura**  
Uso flexible: -30°C a +50°C

## Aplicación

Los cables ÖLFLEX® Spiral 540 P tienen una alta estabilidad química y poseen buenas propiedades mecánicas. Así, se alcanza una seguridad que permite la aplicación en espacios húmedos o a la intemperie.

## Diseño

- Conductor de hilos finos de cobre estañado.
- Aislamiento de TPE.
- Cubierta de PUR especial.

Código	Sección en mm <sup>2</sup>	Longitud extendida mm	Longitud cerrada mm	Diametro del cable mm	Diametro ext. de espiral mm
73220107	2 x 0,75	1000	300	6,6	23
73220108	2 x 0,75	2000	600	6,6	23
73220109	2 x 0,75	3500	1000	6,6	23
73220110	2 x 0,75	5000	1500	6,6	23
73220111	3 G 0,75	1000	300	7,0	24
73220112	3 G 0,75	2000	600	7,0	24
73220113	3 G 0,75	3500	1000	7,0	24
73220114	3 G 0,75	5000	1500	7,0	24
71220115	4 G 0,75	1000	300	7,6	29
71220116	4 G 0,75	2000	600	7,6	29
71220117	4 G 0,75	3500	1000	7,6	29
71220118	4 G 0,75	5000	1500	7,6	29
71220119	5 G 0,75	1000	300	8,5	31
71220120	5 G 0,75	2000	600	8,5	31
71220121	5 G 0,75	3500	1000	8,5	31
71220122	5 G 0,75	5000	1500	8,5	31



Código	Sección en mm <sup>2</sup>	Longitud extendida mm	Longitud cerrada mm	Diametro del cable mm	Diametro ext. de espiral mm
73220123	2 x 1,0	1000	300	7,0	24
73220124	2 x 1,0	2000	600	7,0	24
73220125	2 x 1,0	3500	1000	7,0	24
73220126	2 x 1,0	5000	1500	7,0	24
73220127	3 G 1,0	1000	300	7,4	29
73220128	3 G 1,0	2000	600	7,4	29
73220129	3 G 1,0	3500	1000	7,4	29
73220130	3 G 1,0	5000	1500	7,4	29
71220131	4 G 1,0	1000	300	8,2	30
71220132	4 G 1,0	2000	600	8,2	30
71220133	4 G 1,0	3500	1000	8,2	30
71220134	4 G 1,0	5000	1500	8,2	30
71220135	5 G 1,0	1000	300	9,0	32
71220136	5 G 1,0	2000	600	9,0	32
71220137	5 G 1,0	3500	1000	9,0	32
71220138	5 G 1,0	5000	1500	9,0	32
73220139	7 G 1,0	1000	350	10,9	40
73220140	7 G 1,0	2000	700	10,9	40
73220141	7 G 1,0	3500	1200	10,9	40
73220142	7 G 1,0	5000	1700	10,9	40
73220143	2 x 1,5	1000	3000	8,4	31
73220144	2 x 1,5	2000	600	8,4	31
73220145	2 x 1,5	3500	1000	8,4	31
73220146	2 x 1,5	5000	1500	8,4	31
73220147	3 G 1,5	1000	300	8,9	32
73220148	3 G 1,5	2000	600	8,9	32
73220149	3 G 1,5	3500	1000	8,9	32
73220150	3 G 1,5	5000	1500	8,9	32
71220151	5 G 1,5	1000	350	10,9	40
71220152	5 G 1,5	2000	700	10,9	40
71220153	5 G 1,5	3500	1200	10,9	40
71220154	5 G 1,5	5000	1700	10,9	40
73220155	7 G 1,5	1000	350	13,5	52
73220156	7 G 1,5	2000	700	13,5	52
73220157	7 G 1,5	3500	1200	13,5	52
73220158	7 G 1,5	5000	1700	13,5	52
73220159	3 G 2,5	1000	350	10,6	40
73220160	3 G 2,5	2000	700	10,6	40
73220161	3 G 2,5	3500	1200	10,6	40
73220162	3 G 2,5	5000	1700	10,6	40
71220163	5 G 2,5	1000	350	13,4	51
71220164	5 G 2,5	2000	700	13,4	51
71220165	5 G 2,5	3500	1200	13,4	51
71220166	5 G 2,5	5000	1700	13,4	51







ÖLFLEX® Spiral 540 P, Poliuretano  
Revestimiento exterior negro



## Aplicación

Estos son utilizados donde se requieren cables apantallados de pequeñas dimensiones, en medición y control, cuando la transmisión es afectada por interferencias de alta frecuencia. Se extiende hasta cuatro veces su largo. Colores de acuerdo a DIN 47100, cubierta exterior negra.

## Datos técnicos

-  **Código de identificación de conductores**  
DIN 47100
-  **Resistencia de aislamiento**  
>10G x cm
-  **Formación del conductor**  
De hilo fino conforme DIN EL60228 clase 6
-  **Tensión nominal**  
U<sub>0</sub>: 250 VAC
-  **Tensión de prueba**  
1200 V
-  **Rango de temperatura**  
Uso flexible: -5°C a +50°C

## Diseño

- Conductor de hilos extrafinos de cobre desnudo trenzado.
- Blindaje a base de cobre enrollado.
- Cubierta compuesta de poliuretano PUR.

Código	Sección en mm <sup>2</sup>	Longitud extendida mm	Longitud cerrada mm	Diametro del cable mm	Diametro ext. de espiral mm
7322 0205	3 x 0,14	400	100	4,2	4,2
7322 0206	3 x 0,14	800	200	4,2	4,2
7322 0207	3 x 0,14	1200	300	4,2	4,2
7322 0208	3 x 0,14	1600	400	4,2	4,2
7322 0209	3 x 0,14	2000	500	4,2	4,2
7322 0215	5 x 0,14	400	100	5,1	5,1
7322 0216	5 x 0,14	800	200	5,1	5,1
7322 0217	5 x 0,14	1200	300	5,1	5,1
7322 0218	5 x 0,14	1600	400	5,1	5,1
7322 0219	5 x 0,14	2000	500	5,1	5,1
7322 0225	7 x 0,14	400	100	5,4	5,4
7322 0226	7 x 0,14	800	200	5,4	5,4
7322 0227	7 x 0,14	1200	300	5,4	5,4
7322 0228	7 x 0,14	1600	400	5,4	5,4
7322 0229	7 x 0,14	2000	500	5,4	5,4
7322 0230	12 x 0,14	400	100	7,0	7,0
7322 0231	12 x 0,14	800	200	7,0	7,0

# OLFLEX® INSTRUM 170/171 RE - Y (St)Y PIMF PARES



Pares y tríos de Instrumentación con apantallamiento individual y Total 0,75 mm<sup>2</sup> (18AWG) y 1,3 mm<sup>2</sup> (16AWG)

ÖLFLEX® INSTRUM 171 300V 2x2x0,75mm<sup>2</sup> ROHS CE 141021-60



## Aplicación

Cable de instrumentación para transmisión de señales analógicas y digitales, en sistemas de instrumentación y control. Las pantallas (St) protegen los pares y tríos contra las interferencias electrostática exteriores. Estos cables de instrumentación son apropiados para instalaciones fijas en lugares húmedos y secos.

## Diseño

- Conductores de cobre trenzado clase 2, trenzados en pares.
- Aislación PVC
- Pantalla estática general y por pares, tríos en cinta de aluminio-poliéster con hilo de drenaje.
- Cubierta exterior PVC negro, resistente UV.
- Resistente a los hidrocarburos y aceites IEC 20-34-0
- Gases halógenos y ácidos IEC 60754-1 máx. 20%
- Comportamiento al fuego IEC 60332-1-2 IEC 60332-3-22 Cat.A

## Datos técnicos



### Código de identificación de conductores

Pares: negro-blanco  
Tríos: negro-blanco-rojo



### Resistencia del conductor

0,75 mm<sup>2</sup> < 24,5 x km  
1,3 mm<sup>2</sup> < 14,2 x km



### Inductividad

1,3 : 40 uH/Km



### Capacitancia mutua max a 800 Hz

0,75 - 1,3 mm<sup>2</sup> 120 nF/Km



### Formación del conductor

Clase 2 IEC 60228



### Radio de curvatura

> 8 x diámetro exterior



### Tensión nominal

U<sub>0</sub>: 300 V



### Tensión de prueba

Conductor / Conductor: 1500 V x 1 min.  
Conductor / Pantalla: 1000 V



### Rango de temperatura

Flexión ocasional: -5°C a +50°C  
Instalación fija: -30°C a +70 °C

ÖLFLEX® Instrum 170: Apantallamiento total

ÖLFLEX® Instrum 171: Apantallamiento por par y total

Pares apantallados por Par y Total, aislamiento PVC  
RE - Y (St)Y PIMF - FL

Código	Sección en mm <sup>2</sup>	Diametro exterior mm	Fuerza de tracción N	Cobre Kg/KM	Peso Kg/KM
CI01P075NG	1 x 2 x 0,75	5,33 - 6,18	< 93	16,66	45,87
CI02P075NG	2 x 2 x 0,75	8,55 - 9,91	< 200	35,92	96,03
CI04P075NG	4 x 2 x 0,75	10,01 - 10,07	< 229	41,17	105,45
CI08P075NG	8 x 2 x 0,75	13,71 - 15,88	< 759	137,86	287,52
CI12P075NG	12 x 2 x 0,75	16,24 - 18,81	< 1132	202,5	414,12
CI16P075NG	16 x 2 x 0,75	18,22 - 21,09	< 1505	269,13	538,11
CI24P075NG	24 x 2 x 0,75	22,87 - 26,48	< 2250	402,4	796,61

# OLFLEX® INSTRUM 170/171

## RE - Y (St)Y PIMF PARES



Pares apantallados por Par y Total, aislamiento PVC  
RE - Y (St)Y PIMF - FL

Código	Sección en mm <sup>2</sup>	Diametro exterior mm	Fuerza de tracción N	Cobre Kg/KM	Peso Kg/KM
CI01P013NG	1 x 2 x 1,3	6,28 - 7,28	< 152	27,56	64,7
CI02P013NG	2 x 2 x 1,3	10,44 - 12,08	< 319	57,12	140,43
CI04P013NG	4 x 2 x 1,3	12,36 - 14,32	< 624	111,63	237,14
CI08P013NG	8 x 2 x 1,3	16,82 - 19,48	< 1234	220,66	432,59
CI12P013NG	12 x 2 x 1,3	20,14 - 23,32	< 1843	329,69	636,49
CI16P013NG	16 x 2 x 1,3	22,56 - 26,12	< 2453	438,72	826,84
CI24P013NG	24 x 2 x 1,3	28,32 - 32,80	< 3673	656,78	1221,73
CI01P025NG	1 x 2 x 2,5	8,07 - 9,35	< 272	47,60	107,22

# OLFLEX® INSTRUM 170/171

## RE - Y (St)Y TIMF TRIOS

Tríos apantallados por Trío y Total, aislamiento PVC  
RE - Y (St)Y TIMF - FL

Código	Sección en mm <sup>2</sup>	Diametro exterior mm	Fuerza de tracción N	Cobre Kg/KM	Peso Kg/KM
CI01T075NG	1 x 3 x 0,75	5,62 - 6,51	< 132	23,69	57,59
CI02T075NG	2 x 3 x 0,75	9,47 - 10,96	< 279	49,98	122,89
CI04T075NG	4 x 3 x 0,75	11,22 - 13,00	< 544	97,36	208,44
CI08T075NG	8 x 3 x 0,75	15,47 - 17,91	< 1074	192,10	391,96
CI01T013NG	1 x 3 x 1,3	6,84 - 7,92	< 221	39,59	87,86
CI02T013NG	2 x 3 x 1,3	11,59 - 13,42	< 457	81,77	183,12
CI04T013NG	4 x 3 x 1,3	13,75 - 15,92	< 900	160,94	317,87
CI08T013NG	8 x 3 x 1,3	18,98 - 21,97	< 1785	319,29	601,49



# OLFLEX® INSTRUM 160 IS/165 IS RE - 2Y (St)Y PIMF PARES



Pares y tríos de Instrumentación con apantallamiento individual y Total 0,75 mm<sup>2</sup> (18AWG) y 1,3 mm<sup>2</sup> (16AWG)

ÖLFLEX® INSTRUM 160 300V 2x2x0,75mm<sup>2</sup> ROHS CE 141021-60



## Aplicación

Cable de instrumentación para transmisión de señales analógicas y digitales en circuitos de seguridad intrínseca. Aptos para instalaciones en áreas clasificadas, Zona 1 y Zona 2, grupo II (IEC 79 part. 14) Las pantallas (St) protegen contra las interferencias electromagnéticas, apropiados para zonas húmedas y secas.

## Diseño

- Conductores de cobre trenzado clase 2, trenzados en pares.
- Aislación PE.
- Pantalla estática general y por pares, tríos en cinta de aluminopoliéster con hilo de drenaje.
- Cubierta exterior reforzada de PVC azul (RAL 5015), UV.
- Resistente a los hidrocarburos y aceites IEC 20-34-0.
- Gases halógenos y ácidos IEC 60754-1 máx. 20%.
- Comportamiento al fuego IEC 60332-1-2 IEC 60332-3-22 Cat.A.

Pares apantallados por Par y Total, aislamiento PE  
RE - 2Y (St)Y PIMF - FL

Código	Sección en mm <sup>2</sup>	Diametro exterior mm	Fuerza de tracción N	Cobre Kg/KM	Peso Kg/KM
CI01P005AZ	1 x 2 x 0,5	3,88 - 6,88	< 75	13,54	34,03
CI02P005AZ	2 x 2 x 0,5	7,64 - 8,85	< 147	26,28	74,33
CI04P005AZ	4 x 2 x 0,5	8,84 - 10,24	< 279	49,97	114,81
CI08P005AZ	8 x 2 x 0,5	12,15 - 14,08	< 544	97,34	212,13
CI12P005AZ	12 x 2 x 0,5	14,16 - 16,4	< 809	144,70	293,93

## Datos técnicos



### Código de identificación de conductores

Pares: negro-blanco  
Tríos: negro-blanco-rojo



### Resistencia del conductor

0,5 mm<sup>2</sup> < 36,7 x km  
0,75 mm<sup>2</sup> < 25,0 x km  
1,3 mm<sup>2</sup> < 14,2 x km



### Inductividad

0,5 - 0,75 : 1mH/Km  
1,3 : 1mH/Km



### Capacitancia mutua

0,5 - 0,75 - 1,3 mm<sup>2</sup> 115 nF/Km



### Formación del conductor

Clase 2 IEC 60228



### Radio de curvatura

7,5 x diámetro exterior



### Tensión nominal

U0: 300 V



### Tensión de prueba

Conductor / Conductor: 1500 V x 1 min.  
Conductor / Pantalla: 1000 V



### Rango de temperatura

Flexión ocasional: -5°C a +50°C  
Instalación fija: -30°C a +70°C

ÖLFLEX® Instrum 160 IS: Apantallamiento total

ÖLFLEX® Instrum 161 IS: Apantallamiento por par y total

# OLFLEX® INSTRUM 160 IS/161 IS RE - 2Y (St)Y PIMF PARES



Pares apantallados por Par y Total, aislamiento PE  
RE - 2Y (St)Y PIMF - FL

Código	Sección en mm <sup>2</sup>	Diametro exterior mm	Fuerza de tr acción N	Cobre Kg/KM	Peso Kg/KM
CI01P075AZ	1 x 2 x 0,75	5,33 - 6,18	< 93	16,66	43,40
CI02P075AZ	2 x 2 x 0,75	8,55 - 9,91	< 200	35,92	91,10
CI04P075AZ	4 x 2 x 0,75	10,13 - 11,73	< 387	69,23	149,59
CI08P075AZ	8 x 2 x 0,75	13,71 - 15,88	< 759	135,86	267,78
CI12P075AZ	12 x 2 x 0,75	16,24 - 18,81	< 1132	202,5	384,51
CI16P075AZ	16 x 2 x 0,75				
CI24P075AZ	24 x 2 x 0,75	22,87 - 26,48	< 2250	402,4	737,39
CI01P013AZ	1 x 2 x 1,3	6,28 - 7,28	< 152	27,26	60,87
CI02P013AZ	2 x 2 x 1,3	10,44 - 12,08	< 319	57,12	132,77
CI04P013AZ	4 x 2 x 1,3	12,36 - 14,32	< 624	111,63	221,82
CI08P013AZ	8 x 2 x 1,3	16,82 - 19,48	< 1234	220,56	471,93
CI12P013AZ	12 x 2 x 1,3	20,14 - 23,32	< 1843	329,69	590,51

# OLFLEX® INSTRUM 160 IS/161 IS RE - 2Y (St)Y TIMF TRÍOS

Tríos apantallados por Par y Total, aislamiento PE  
RE - 2Y (St)Y TIMF - FL

Código	Sección en mm <sup>2</sup>	Diametro exterior mm	Fuerza de tr acción N	Cobre Kg/KM	Peso Kg/KM
CI01T075AZ	1 x 3 x 0,75	5,62 - 6,51	< 132	23,63	53,89
CI02T075AZ	2 x 3 x 0,75	9,66 - 11,18	< 279	49,98	120,63
CI04T075AZ	4 x 3 x 0,75	11,22 - 13,00	< 544	97,35	193,64
CI08T075AZ	8 x 3 x 0,75	15,47 - 17,91	< 1054	191,1	362,35
CI01T013AZ	1 x 3 x 1,3	6,84 - 7,92	< 221	39,59	82,12
CI02T013AZ	2 x 3 x 1,3	11,59 - 13,42	< 457	81,77	171,63
CI04T013AZ	4 x 3 x 1,3	13,75 - 15,92	< 900	160,94	294,88
CI08T013AZ	8 x 3 x 1,3	18,98 - 21,97	< 1785	319,29	555,51



# OLFLEX® INSTRUM 164 H/165 H RE - H(St)H PIMF PARES



Pares y tríos de Instrumentación libres de halógenos con apantallamiento individual y Total 0,75 mm<sup>2</sup> (18AWG) y 1,3 mm<sup>2</sup> (16AWG)

OLFLEX® INSTRUM 165H 300V 2x2x0,75mm<sup>2</sup> ROHS CE 141021-60 R



## Aplicación

Cable de instrumentación libres de halógenos para transmisión de señales analógicas y digitales, en sistemas de instrumentación y control. Las pantallas (St) protegen los pares y tríos contra las interferencias electrostática exteriores.

Estos cables de instrumentación son apropiados para instalaciones fijas en lugares húmedos y secos.

## Diseño

- Conductores de cobre trenzado, trenzados en pares.
- Pantalla estática general y por pares, tríos en cinta de aluminipoliéster con hilo de drenaje.
- Cubierta exterior LSZH 70° C color negro, UV.
- Resistente a los hidrocarburos y aceites IEC 20-34/0.
- Baja emisión de humos IEC 61034-1 y 2.

## Datos técnicos



### Código de identificación de conductores

Pares: negro-blanco  
Tríos: negro-blanco-rojo



### Resistencia del conductor

0,75 mm<sup>2</sup> < 24,5 x km  
1,3 mm<sup>2</sup> < 14,2 x km



### Inductividad

0,75 : 25 uH/Km  
1,3 : 40 uH/Km



### Capacitancia mutua max a 800 Hz

0,75 - 1,3 mm<sup>2</sup> 120 nF/Km



### Formación del conductor

Clase 2 EIC 60228



### Radio de curvatura

7,5 x diámetro exterior



### Tensión nominal

U<sub>0</sub>: 300 V



### Tensión de prueba

Conductor / Conductor: 1500 V x 1 min.  
Conductor / Pantalla: 1000 V



### Rango de temperatura

Flexión ocasional: -5°C a +50°C  
Instalación fija: -30°C a +70 °C

OLFLEX® Instrum 164 H: Apantallamiento total

OLFLEX® Instrum 165 H: Apantallamiento por par y total

Pares apantallados por Par y Total, aislamiento PE  
RE - H (St)H PIMF - FL

Código	Sección en mm <sup>2</sup>	Diametro exterior mm	Fuerza de tracción N	Cobre Kg/KM	Peso Kg/KM
CIHF01P075NG	1 x 2 x 0,75	5,33 - 6,18	< 93	16,66	43,88
CIHF02P075NG	2 x 2 x 0,75	8,55 - 9,91	< 200	35,92	92,01
CIHF04P075NG	4 x 2 x 0,75	10,13 - 11,73	< 387	69,23	150,84
CIHF08P075NG	8 x 2 x 0,75	13,71 - 15,88	< 759	135,86	269,74
CIHF12P075NG	12 x 2 x 0,75	16,24 - 18,81	< 1132	202,50	387,12

# OLFLEX® INSTRUM 164 H/165 H RE - H(St)H PIMF PARES



Pares apantallados por Par y Total, aislamiento PE  
RE - H (St)H PIMF - FL

Código	Sección en mm <sup>2</sup>	Diametro exterior mm	Fuerza de tracción N	Cobre Kg/KM	Peso Kg/KM
CIHF01P013NG	1 x 2 x 1,3	5,62 - 8,62	< 161	28,96	67,15
CIHF02P013NG	2 x 2 x 1,3	9,29 - 12,29	< 347	62,22	135,66
CIHF04P013NG	4 x 2 x 1,3	11,82 - 14,82	< 671	120,13	240,47
CIHF08P013NG	8 x 2 x 1,3	16,71 - 20,36	< 1319	235,96	449,59
CIHF12P013NG	12 x 2 x 1,3	18,97 - 22,96	< 1967	351,79	623,73
CIHF01P025NG	1 x 2 x 2,5	7,3 - 10,3	< 281	50,40	105,54

# OLFLEX® INSTRUM 164 H/165 H RE - H(St)H TIMF TRÍOS

Tríos apantallados por Trío y Total, aislamiento PE  
RE - H (St)H TIMF - FL

Código	Sección en mm <sup>2</sup>	Diametro exterior mm	Fuerza de tracción N	Cobre Kg/KM	Peso Kg/KM
CIHF01T075NG	1 x 3 x 0,75	4,92 - 7,92	< 141	25,39	59,93
CIHF02T075NG	2 x 3 x 0,75	8,97 - 11,97	< 308	75,08	129,25
CIHF04T075NG	4 x 3 x 0,75	10,82 - 13,82	< 592	105,85	218,19
CIHF08T075NG	8 x 3 x 0,75	15,09 - 18,5	< 688	209,00	380,00
CIHF01T013NG	1 x 3 x 1,3	6,84 - 7,92	< 221	39,59	82,85
CIHF02T013NG	2 x 3 x 1,3	11,59 - 13,42	< 457	81,77	173,08
CIHF04T013NG	4 x 3 x 1,3	13,75 - 15,92	< 900	160,94	296,90
CIHF08T013NG	8 x 3 x 1,3	18,98 - 22,97	< 1871	334,59	618,48

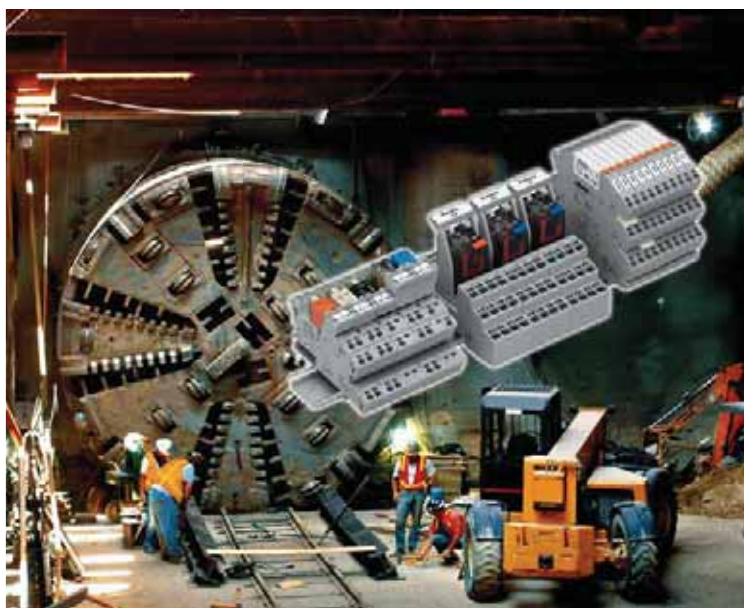



# OLFLEX® INSTRUM SWA 162/163 IS RE - 2Y (St)YSWAY - FL PIMF



Pares y tríos de Instrumentación armados (SWA) con apantallamiento individual y Total 0,75 mm<sup>2</sup> (18AWG) y 1,3 mm<sup>2</sup> (16AWG)

OLFLEX® INSTRUM SWA 163 IS 300V 2x2x0,75mm<sup>2</sup> ROHS CE 141021-60 R



## Aplicación

Cable de instrumentación con armadura (SWA) para transmisión de señales analógicas y digitales en circuitos de seguridad intrínseca. Aptos para instalaciones en áreas clasificadas, Zona 1 y Zona 2, grupo II (IEC 79 part. 14) Las pantallas (St) protegen contra las interferencias electromagnéticas, apropiados para zonas húmedas y secas.

## Diseño

- Conductores de cobre trenzado clase 2.
- Pantalla estática general y por pares, tríos en cinta de aluminio-poliéster con hilo de drenaje.
- Armadura de alambre de acero galvanizado.
- Cubierta exterior reforzada de PE azul (RAL 5015).
- Resistente a los hidrocarburos y aceites IEC 20-34-0.
- Gases halógenos y ácidos IEC 60754-1 máx. 20%.
- Comportamiento al fuego IEC 60332-1-2 IEC 60332-3-22 Cat.A.

Pares apantallados por Par y Total, aislamiento PE  
RE - 2Y (St)YSWAY PIMF - FL

Código Chaqueta Azul	Código Chaqueta Negra	Sección en mm <sup>2</sup>	Diámetro bajo armadura mm	Diámetro Exterior mm	Peso Kg/Km
CISWA01P075AZ	CISWA01P075NG	1 x 2 x 0,75	6,0	10,0	196
CISWA02P075AZ	CISWA02P075NG	2 x 2 x 0,75	10,0	14,3	344
CISWA04P075AZ	CISWA04P075NG	4 x 2 x 0,75	11,0	15,8	428
CISWA08P075AZ	CISWA08P075NG	8 x 2 x 0,75	14,0	19,2	621
CISWA12P075AZ	CISWA12P075NG	12 x 2 x 0,75	17,0	23,1	930

## Datos técnicos



### Código de identificación de conductores

Pares: negro-blanco  
Tríos: negro-blanco-rojo



### Resistencia del conductor

0,75 mm<sup>2</sup> < 25,0 x km  
1,3 mm<sup>2</sup> < 20,0 x km



### Inductividad

0,75 : 1 mH/Km  
1,3 : 1 mH/Km



### Capacitancia mutua max a 800 Hz

0,75 - 1,3 mm<sup>2</sup> 115 nF/Km



### Formación del conductor

Clase 2 IEC 60228



### Radio de curvatura

7,5 x diámetro exterior



### Tensión nominal

U<sub>0</sub>: 300 V



### Tensión de prueba

Conductor / Conductor: 1500 V X 1 min.  
Conductor / Pantalla: 1000 V



### Rango de temperatura

Flexión ocasional: -5°C a +50°C  
Instalación fija: -30°C a +70 °C

# OLFLEX® INSTRUM SWA 163 IS RE - 2Y (St)YSWAY PIMF



Pares apantallados por Par y Total, aislamiento PE  
RE - 2Y (St)YSWAY PIMF - FL

Código Chaqueta Azul	Código Chaqueta Negra	Sección en mm <sup>2</sup>	Diámetro bajo armadura mm	Diámetro Exterior mm	Peso Kg/Km
CISWA01P013AZ	CISWA01P013NG	1 x 2 x 1,3	6,8	11,2	242
CISWA02P013AZ	CISWA02P013NG	2 x 2 x 1,3	11,0	16,0	436
CISWA04P013AZ	CISWA04P013NG	4 x 2 x 1,3	13,0	18,2	552
CISWA08P013AZ	CISWA08P013NG	8 x 2 x 1,3	18,0	23,3	973
CISWA12P013AZ	CISWA12P013NG	12 x 2 x 1,3	21,0	27,0	1251

# OLFLEX® INSTRUM SWA 163 IS RE - 2Y (St)YSWAY TIMF

Tríos apantallados por Par y Total, aislamiento PE  
RE - 2Y (St)YSWAY TIMF - FL

Código Chaqueta Azul	Código Chaqueta Negra	Sección en mm <sup>2</sup>	Diámetro bajo armadura mm	Diámetro Exterior mm	Peso Kg/Km
CISWA01T013AZ	CISWA01T013NG	1 x 3 x 1,3	7,0	11,6	273



# CABLES DE COMPENSACIÓN RT - 2Y (St)Y



## Datos técnicos

	JX -25 °C a + 200 °C	
	+ IRON	Fe
	- COPPER-NICKEL	CuNi
	KX -25°C a + 200 °C	
	+ NICKEL-CHROMIUM	NiCr
	- NICKEL	Ni

## Aplicación

Los cables para termocuplas son utilizados para voltaje de medición. Estos cables son apantallados total, uso en interior y exterior.

Rango de Temperatura -30°C + 70°C Radio de curvatura 7,5 x diámetro.

Código de colores Norma Ansi.

## RT-2Y(ST)Y

Cable de termocupla apantallado, uso interior y exterior, aislación PE, chaqueta exterior PVC.

Código	Sección en mm <sup>2</sup>	Exterior mm	Kg/Km
RTJX129	1 x 2 x 1,29	6,5 - 7,0	62
RTKX129	1 x 2 x 1,29	6,5 - 7,0	62

## RT-2Y(ST)YSWAY

Cable de termocupla apantallado con armadura tipo SWA, uso interior y exterior, aislación PE, chaqueta exterior PV

Código	Sección en mm <sup>2</sup>	Exterior mm	Kg/Km
RTJXSWA129	1 x 2 x 1,29	6,5 - 7,0	250
RTKXSWA129	1 x 2 x 1,29	6,5 - 7,0	250



# CABLES PARA AUTOMATIZACIÓN Y TRANSMISIÓN DE DATOS



Cable de datos con código de color DIN 47100



## Aplicación

UNITRONIC® LIYY son cables de datos, los cuales se han desarrollado bajo la especificación VDE 0812. Estos se aplican también como cables de control y señal en sistemas electrónicos para instalaciones de ordenadores, aparatos electrónicos de control, máquinas de oficina, etc. El revestimiento exterior elástico y robusto, refuerza el cable y le da flexibilidad.

## Diseño

- Conductor de hilos finos / multifilar.
- Aislamiento del conductor en PVC.
- Cubierta exterior en PVC gris piedra (RAL 7032).

## Datos técnicos

-  **Código de identificación de conductores**  
DIN 47100 sin repetición de colores
-  **Resistencia de aislamiento**  
>20 GOhm x cm
-  **Inductancia**  
Aprox 0,65 mH/Km
-  **Capacitancia mutua**  
Aprox. 120 nF/Km
-  **Formación del conductor**  
Trenzado hilo fino
-  **Radio de curvatura**  
Flexión ocasional:  
10 x diámetro exterior  
Instalación fija:  
4 x diámetro exterior
-  **Tensión nominal**  
0,14 mm<sup>2</sup> : 350 V  
mayor a 0,14 mm<sup>2</sup> : 500 V
-  **Tensión de prueba**  
0,14 mm<sup>2</sup> : 1200 V  
mayor a 0,14 mm<sup>2</sup> : 1500 V
-  **Rango de temperatura**  
Flexión ocasional: -5°C a +70°C  
Instalación fija: -40°C a +80 °C

Código	Sección en mm <sup>2</sup>	Exterior mm	Kg/Km
0028 402	2 x 0,34	4,2	25,0
0028 403	3 x 0,34	4,4	31,0
0028 405	5 x 0,34	5,5	53,8
0028 407	7 x 0,34	5,9	62,0
0028 408	8 x 0,34	7,1	73,1
0028 412	12 x 0,34	7,8	102,0
0028 414	14 x 0,34	8,2	109,0
0028 416	16 x 0,34	8,7	127,0
0028 420	20 x 0,34	9,6	159,3



Código	Sección en mm <sup>2</sup>	Exterior mm	Kg/Km
0028 425	25 x 0,34	11,2	190,0
0028 502	2 x 0,5	4,7	40,0
0028 503	3 x 0,5	5,0	47,0
0028 505	5 x 0,5	6,1	65,0
0028 507	7 x 0,5	6,9	82,0
0028 508	8 x 0,5	8,0	90,0
0028 512	12 x 0,5	8,9	133,0

Cable de datos libre de halógenos  
código de color DIN 47100

LAPP KABEL STUTTGART UNITRONIC® LIHH



## Datos técnicos

- 
**Código de identificación de conductores**  
 DIN 47100 sin repetición de colores
- 
**Resistencia de aislamiento**  
 >20 GOhm x cm
- 
**Inductancia**  
 Aprox 0,65 mH/Km
- 
**Capacitancia mutua**  
 Aprox. 80 nF/Km
- 
**Formación del conductor**  
 Trenzado hilo fino
- 
**Radio de curvatura**  
 Flexión ocasional:  
 10 x diámetro exterior  
 Instalación fija:  
 6 x diámetro exterior
- 
**Tensión nominal**  
 250 V
- 
**Tensión de prueba**  
 1200 V
- 
**Rango de temperatura**  
 Flexión ocasional: -5°C a +70°C  
 Instalación fija: -30°C a +80 °C

## Aplicación

UNITRONIC® LIHH son cables de datos libres de halógenos, de baja densidad de humo y baja emisión de gases corrosivos, de baja capacitancia gracias al aislamiento de poliolefina. Se aplican como cables de control y señal en sistemas electrónicos para instalaciones de ordenadores, aparatos electrónicos de control, máquinas de oficina, etc.

## Diseño

- Conductor de hilos finos / multifilar.
- Aislamiento del conductor en compuesto libre de halógeno.
- Cubierta exterior libre de halógeno gris piedra (RAL 7032).

Código	Sección en mm <sup>2</sup>	Exterior mm	Kg/Km
0037 140	2 x 0,34	4,4	28,0
0037 141	3 x 0,34	4,6	30,0
0037 143	5 x 0,34	5,7	44,0
0037 147	12 x 0,34	8,0	97,0

Código	Sección en mm <sup>2</sup>	Exterior mm	Kg/Km
0037 150	2 x 0,5	4,9	31,0
0037 151	3 x 0,5	5,2	37,0
0037 153	5 x 0,5	6,3	58,0
0037 154	7 x 0,5	7,0	72,0

Cable de transmisión de datos con apantallamiento  
trenzado de Cobre y código de colores DIN 47100

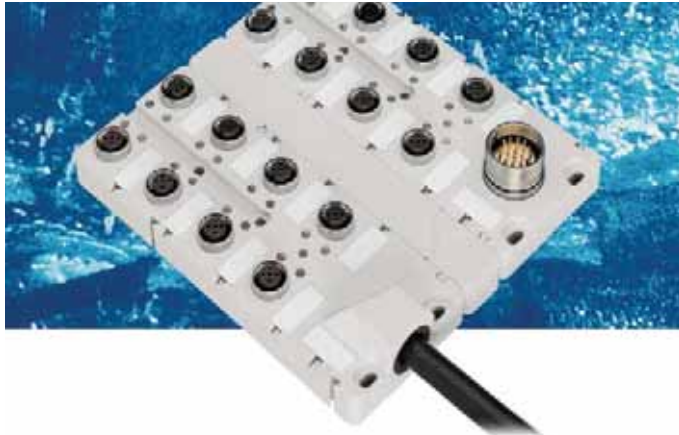



## Aplicación

Los cables de datos UNITRONIC® LIYCY son un complemento al programa UNITRONIC® 115CY, sin embargo, con código de color DIN. Estos cables de datos se aplican en los sistemas electrónicos de control y regulación, máquinas de oficina, balanzas y en todos los lugares, donde se necesitan cables apantallados con pequeñas dimensiones

## Diseño

- Conductor de hilos finos / multifilar.
- Aislamiento del conductor en PVC.
- Cubierta exterior en PVC gris piedra (RAL 7032).

## Datos técnicos

-  **Código de identificación de conductores**  
DIN 47100 sin repetición de colores
-  **Resistencia de aislamiento**  
>20 GOhm x cm
-  **Inductancia**  
Aprox 0,65 mH/Km
-  **Capacitancia mutua aprox**  
Conductor / Conductor: 120 nF/Km  
Conductor / Pantalla: 160 nF/Km
-  **Formación del conductor**  
Trenzado hilo fino
-  **Radio de curvatura**  
Flexión ocasional: 15 x diám. ext.  
Instalación fija: 6 x diám. ext.
-  **Tensión nominal**  
0,14 mm<sup>2</sup> : 350 V  
mayor a 0,14 mm<sup>2</sup> : 500 V
-  **Tensión de prueba**  
0,14 mm<sup>2</sup> : 1200 V  
mayor a 0,14 mm<sup>2</sup> : 1500 V
-  **Rango de temperatura**  
Flexión ocasional: -5°C a +70°C  
Instalación fija: -40°C a +80 °C

Código	Sección en mm <sup>2</sup>	Exterior mm	Kg/Km
0034 302	2 x 0,14	3,9	20,0
0034 303	3 x 0,14	4,1	28,0
0034 304	4 x 0,14	4,3	33,0
0034 305	5 x 0,14	4,6	38,0
0034 307	7 x 0,14	4,9	49,0
0034 310	10 x 0,14	6,1	66,0
0034 312	12 x 0,14	6,3	78,0
0034 314	14 x 0,14	6,7	80,0
0034 316	16 x 0,14	7,0	90,0
0034 320	20 x 0,14	7,7	116,0
0034 325	25 x 0,14	8,4	149,0

Código	Sección en mm <sup>2</sup>	Exterior mm	Kg/Km
0034 402	2 x 0,25	4,5	32,0
0034 403	3 x 0,25	4,7	37,0
0034 404	4 x 0,25	5,0	41,3
0034 405	5 x 0,25	5,6	51,2
0034 407	7 x 0,25	6,0	65,0
0034 410	10 x 0,25	7,5	82,0
0034 412	12 x 0,25	7,7	145,0
0034 414	14 x 0,25	8,0	99,0
0034 416	16 x 0,25	8,4	124,0
0034 425	25 x 0,25	10,7	172,0

Cable de transmisión de datos con apantallamiento  
trenzado de Cobre y código de colores DIN 47100

Código	Sección en mm <sup>2</sup>	Exterior mm	Kg/Km
0034 502	2 x 0,34	4,9	37,0
0034 503	3 x 0,34	5,1	49,0
0034 504	4 x 0,34	5,7	59,0
0034 505	5 x 0,34	6,2	66,0
0034 507	7 x 0,34	6,8	83,0
0034 508	8 x 0,34	7,8	94,0
0034 510	10 x 0,34	8,3	129,2

Código	Sección en mm <sup>2</sup>	Exterior mm	Kg/Km
0034 512	12 x 0,34	8,5	142,0
0034 514	14 x 0,34	8,9	154,0
0034 515	15 x 0,34	9,2	155,0
0034 518	18 x 0,34	10,2	173,0
0034 525	25 x 0,34	11,9	259,0
0034 540	40 x 0,34	14,8	365,0
0034 550	50 x 0,34	15,9	431,0





Cable de transmisión de datos libre de halógenos con apantallamiento trenzado de Cobre y código de colores DIN 47100











## Aplicación

Los cables de datos libres de halógenos UNITRONIC® LIHCH, con código de color DIN. Estos cables de datos se aplican en los sistemas electrónicos de control y regulación, máquinas de oficina, balanzas y en todos los lugares, donde se necesitan cables apantallados con pequeñas dimensiones.

## Diseño

- Conductor de hilos finos / multifilar.
- Aislamiento del conductor realizado en compuesto libre de halógenos.
- Pantalla de trenza de cobre estañado.
- Cubierta exterior libre de halógeno gris piedra (RAL 7032)

## Datos técnicos

-  **Código de identificación de conductores**  
DIN 47100 sin repetición de colores
-  **Resistencia de aislamiento**  
>20 GOhm x cm
-  **Inductancia**  
Aprox 0,65 mH/Km
-  **Capacitancia mutua aprox**  
Conductor / Conductor: 120 nF/Km  
Conductor / Pantalla: 160 nF/Km
-  **Formación del conductor**  
Trenzado hilo fino
-  **Radio de curvatura**  
Flexión ocasional: 10 x diám. ext.  
Instalación fija: 6 x diám. ext.
-  **Tensión nominal**  
250 V
-  **Tensión de prueba**  
Conductor / Conductor: 2000 V  
Conductor / Pantalla: 1000 V
-  **Rango de temperatura**  
Flexión ocasional: -5°C a +70°C  
Instalación fija: -40°C a +80 °C







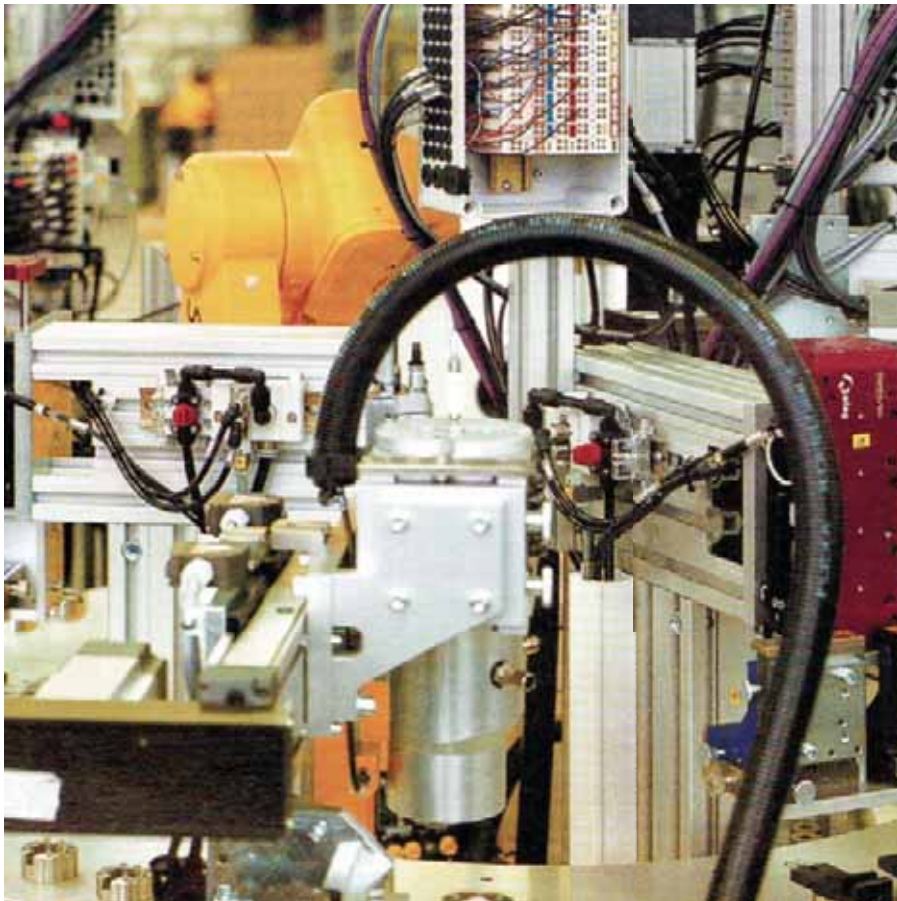
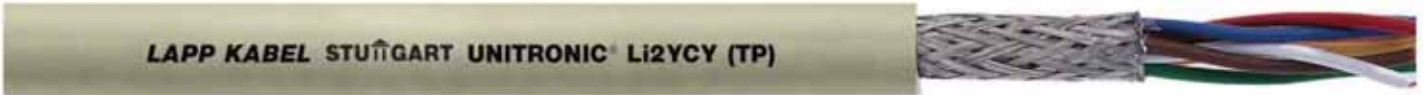



Código	Sección en mm <sup>2</sup>	Exterior mm	Kg/Km
0037 402	2 x 0,25	4,7	25,0
0037 403	3 x 0,25	4,9	30,0
0037 406	6 x 0,25	6,2	49,0
0037 408	8 x 0,25	7,3	58,0
0037 410	10 x 0,25	7,7	81,0
0037 425	25 x 0,25	10,9	172,0
0037 502	2 x 0,34	5,1	30,0
0037 503	3 x 0,34	5,3	35,0
0037 504	4 x 0,34	5,9	42,0
0037 508	8 x 0,34	8,0	84,0
0037 510	10 x 0,34	8,5	101,0
0037 516	16 x 0,34	9,6	160,0
0037 525	25 x 0,34	12,1	259,0

Código	Sección en mm <sup>2</sup>	Exterior mm	Kg/Km
0037 602	2 x 0,5	5,8	38,0
0037 603	3 x 0,5	6,1	47,0
0037 605	5 x 0,5	7,2	76,0
0037 608	8 x 0,5	8,9	110,0
0037 610	10 x 0,5	9,5	131,0
0037 612	12 x 0,5	9,8	177,0
0037 618	18 x 0,5	11,7	239,0

RS 485-RS 422 Interior >10 Mbit / seg.



## Datos técnicos

-  **Código de identificación de conductores**  
DIN 47100 sin repetición de colores
-  **Resistencia de aislamiento**  
>5 GOhm x cm
-  **Inductancia**  
Aprox 0,65 mH/Km
-  **Capacitancia mutua aprox**  
A 800 Hz máx. 60 nF/Km
-  **Formación del conductor**  
Trenzado hilo fino
-  **Radio de curvatura**  
Flexión ocasional: 15 x diám. ext.  
Instalación fija: 6 x diám. ext.
-  **Tensión nominal**  
250 V
-  **Tensión de prueba**  
Conductor-Conductor 2000 V  
Conductor Pantalla 1000V
-  **Impedancia**  
100 +/- 15 Ohm
-  **Rango de temperatura**  
Flexión ocasional: -5°C a +70°C  
Instalación fija: -30°C a +80 °C

## Aplicación

Los cables UNITRONIC® LI2YCY (TP) son especialmente diseñados para transmisión de datos en sistemas sobre 10 Mbits por segundo en interfaces típicas RS 485 y RS 422, uso interior. Color Ral 7032.

## Diseño

- Conductor de cobre trenzado de 7 hilos.
- Aislamiento del conductor realizado con polietileno PE.
- Formación en pares trenzados.
- Pantalla de trenza de cobre estañado.
- Cubierta exterior en PVC gris piedra (RAL 7032)

Código	Sección en mm <sup>2</sup>	Exterior mm	Kg/Km
0031 336	1 x 2 x 0,5	6,3	53
0031 330	2 x 2 x 0,5	8,3	85
0031 331	3 x 2 x 0,5	8,7	105

Código	Sección en mm <sup>2</sup>	Exterior mm	Kg/Km
0031 332	4 x 2 x 0,5	9,5	122
0031 333	8 x 2 x 0,5	12,3	213
0031 334	10 x 2 x 0,5	14,6	261

RS 485-RS 422 Exterior >10 Mbit / seg.

LAPP KABEL STUTTGART UNITRONIC® LI2YCYv (TP)



## Datos técnicos

 **Código de identificación de conductores**  
DIN 47100 sin repetición de colores

 **Resistencia de aislamiento**  
>5 GOhm x cm

 **Inductancia**  
Aprox 0,65 mH/Km

 **Capacitancia mutua aprox**  
A 800 Hz máx. 60 nF/Km

 **Formación del conductor**  
Trenzado hilo fino

 **Radio de curvatura**  
Flexión ocasional: 15 x diám. ext.  
Instalación fija: 6 x diám. ext.

 **Tensión nominal**  
250 V

 **Tensión de prueba**  
Conductor-Conductor 2000 V  
Conductor Pantalla 1000V

 **Impedancia**  
100 +- 15 Ohm

 **Rango de temperatura**  
Flexión ocasional: -5°C a +70°C  
Instalación fija: -30°C a +80 °C

## Aplicación

Li2YCYv (TP) está especialmente diseñado para el cableado de sistemas de datos con velocidades de transmisión de hasta 10 Megabites por segundo y para interfaces de señal RS 232 y 485. Uso interior y exterior o directamente en tierra, en lugares secos y húmedos, chaqueta de PVC Especial Retardante a la llama VDE 0482, part 265 - 2 - 1/IEC 60322 - 1.

## Diseño

- Conductor de cobre trenzado de 7 hilos.
- Aislamiento del conductor realizado con polietileno PE.
- Formación en pares trenzados.
- Pantalla de trenza de cobre estañado.
- Cubierta exterior en PVC negro con protección UV (RAL 9005).

Código	Sección en mm <sup>2</sup>	Exterior mm	Kg/Km
0031 366	1 x 2 x 0,5	7,9	79
0031 360	2 x 2 x 0,5	9,9	120
0031 361	3 x 2 x 0,5	10,3	142

Código	Sección en mm <sup>2</sup>	Exterior mm	Kg/Km
0031 362	4 x 2 x 0,5	11,1	160
0031 363	8 x 2 x 0,5	13,9	251
0031 364	10 x 2 x 0,5	15,8	303

Cable flexible para señales digitales y analógicas con apantallamiento individual y total.



## Datos técnicos



### Código de identificación de conductores

DIN 47100 sin repetición de colores



### Resistencia de aislamiento

>5 GOhm x cm



### Inductancia

Aprox 0,4 mH/Km



### Capacitancia mutua aprox

0,34mm<sup>2</sup> máx. 70 nF/Km  
0,5mm<sup>2</sup> máx. 75 nF/Km



### Formación del conductor

Trenzado hilo fino



### Radio de curvatura

Flexión ocasional: 20 x diám. ext.  
Instalación fija: 10 x diám. ext.



### Tensión nominal

250 V



### Tensión de prueba

Conductor-Conductor 2000 V  
Conductor Pantalla 1000V



### Impedancia

Aprox. 80 Ohm



### Rango de temperatura

Flexión ocasional: -5°C a +70°C  
Instalación fija: -40°C a +80 °C

## Aplicación

Los cables LI2YCY PIMF son apropiados para transmisión de señales analógicas y digitales, para todas las áreas de tecnología de datos. Pares de Cobre con apantallamiento de cinta de Aluminio y cable de drenaje, blindaje general de malla de Cobre al 85% aprox.

## Diseño





- Conductor de cobre trenzado de 7 hilos.
- Aislamiento del conductor realizado con polietileno PE.
- Formación en pares trenzados.
- Pantalla estática en cinta de aluminio poliéster con hilo de drenaje de cobre para cada par.
- Pantalla de trenza de hilo de cobre.
- Cubierta exterior en PVC gris piedra (RAL 7032).

Código	Sección en mm <sup>2</sup>	Exterior mm	Kg/Km
0034 045	2 x 2 x 0,34	8,0	70
0034 047	4 x 2 x 0,34	9,5	103
0034 048	8 x 2 x 0,34	12,6	191

Código	Sección en mm <sup>2</sup>	Exterior mm	Kg/Km
0034 060	2 x 2 x 0,5	8,5	96
0034 062	4 x 2 x 0,5	10,1	141
0034 064	8 x 2 x 0,5	13,5	271
0034 065	10 x 2 x 0,5	15,7	327



### Datos técnicos

-  **Resistencia del conductor**  
(bucle) max: 186 Ohm/Km
-  **Tensión nominal**  
250 V
-  **Capacitancia mutua max a 800 Hz**  
max 30 nF/Km
-  **Tensión de prueba**  
Conductor / Conductor: 1500 Vrms
-  **Impedancia característica**  
150 +- 15 Ohm

### Aplicación

Para instalación estática de sistemas de bus, máximo apantallamiento electromagnético, uso en interiores, lugares secos y húmedos.



### CONECTORES PROFIBUS



Código	Descripción
750-960	Conector final Profibus
750-970	Conector de derivación Profibus

Código	Descripción
21700502	Conector final Profibus
21700501	Conector de derivación Profibus

Código	Descripción	Diámetro mm	Exterior mm	Kg/Km
2170 220	UNITRONIC® BUS PB	1 x 2 x 0,64	8,0	74,0
2170 219	UNITRONIC® BUS PB A	1 x 2 x 0,64	8,0	57,0
2170 226	UNITRONIC® BUS PB H7-W. Libre de halógenos	1 x 2 x 0,64	8,0	55,0

Para Instalaciones fijas y resistente a la radiación UV.



## Datos técnicos

-  **Capacitancia mutua**  
(1 kHz) aprox. 28,5 nF/km
-  **Tensión nominal**  
250 V
-  **Radio de curvatura mínimo**  
Instalación fija 75mm
-  **Tensión de prueba**  
Conductor / conductor: 1500 V rms  
Conductor / pantalla: 1500 V
-  **Rango de temperatura**  
de -40 °C a +80 °C
-  **Impedancia característica**  
(3-20 Mhz): 150 ± 15 Ohm

## Aplicación

Cable PROFIBUS para condiciones adversas de medioambiente, uso exterior con protección a los rayos UV, se puede utilizar para PROFIBUS-DP o FIP en zonas industriales para instalación fija.

## Diseño

- Conductor sólido de cobre desnudo.
- Aislamiento de espuma O2YS.
- Pantalla de cinta de aluminio.
- Trenzado de hilos de cobre estañados.
- Con estructura de cable convencional y cubierta exterior de TPE especial.

## Características del producto

- Gran resistencia a tensiactivos, jabones, etc.
- Resistente a la radiación UV.
- No propagador de la llama, conforme a IEC 60332-1-2.
- Basado en las velocidades de bits indicadas de acuerdo con las especificaciones PNO, son válidas las siguientes longitudes de cable máximas para un segmento de bus (cable de tipo A, PROFIBUS-DP);  
93,75 kbit/s = 1200m  
187,5 kbit/s = 1000m  
500 kbit/s = 400m  
1,5 Mbit/s = 200m  
12,0 Mbit/s = 100m

Código	Descripción	Diámetro mm	Exterior mm	Kg/Km
2170620	UNITRONIC® BUS PB ROBUST.	1 x 2 x 0,64	8,0	55,0

# UNITRONIC® BUS PB Heat 180



PROFIBUS-PA 100 Ohmios +/-20

LAPP KABEL STUÏGART UNITRONIC® BUS PB HEAT 180



## Datos técnicos



**Resistencia del conductor**  
(bucle) max: 44 Ohm/Km



**Tensión de prueba**  
3600 Vcc (3 seg)



**Impedancia característica**  
3 - 20 MHz: 150 +/- 15 Ohm



**Rango de temperatura**  
-50°C a +180°C



## Aplicación

Cable especial para áreas industriales en zonas de alta temperatura, hasta 180°C. No requiere protección adicional. Buena resistencia a los aceites.

## Diseño

- Conductor sólido de cobre desnudo.
- Aislamiento del fluoretileno.
- Pantalla de cinta de aluminio.
- Pantalla de trenza de hilo de cobre estañado.
- Cubierta exterior de Perfluoretileno/propileno, FEP, violeta.

Código	Descripción	Diámetro mm	Exterior mm	Kg/Km
3031981	UNITRONIC® BUS PB HEAT 180	1 x 2 x 0,64	8,0	74,0

# UNITRONIC® BUS PA



PROFIBUS-PA 100 Ohmios +/-20



## Datos técnicos



**Resistencia del conductor**  
(bucle) max: 44 Ohm/Km



**Tensión de prueba**  
Conductor / Conductor: 1500 Vrms



**Impedancia característica**  
100 +/- 20 Ohm



**Rango de temperatura**  
-30°C a +80°C

## Aplicación:

PROFIBUS-PA ha desarrollado un proceso especial de ingeniería automatizado para conectar sensores y actuadores aun en áreas clasificadas con riesgo de explosión, con un cable bus común (comunicación de datos y suministro de energía a lo equipos).

## Construcción

UNITRONIC® BUS PA

Trenzado de alambre fino de cobre desnudo, conductores de colores rojo y verde trenzado por capa, envoltura de plástico laminado, apantallado de malla de cobre, cubierta exterior de PVC, color de la cubierta exterior: azul para seguridad intrínseca y negro para áreas seguras, retardante a la llama según IEC 60332-1-2.



UNITRONIC® BUS PA

Cable con cubierta exterior de PVC en color azul para áreas de seguridad intrínseca.

Código	Descripción	Diámetro mm	Exterior mm	Kg/Km
2170 234	UNITRONIC® BUS PA azul	1 x 2 x 1,3	7,4	73,0
2170 235	UNITRONIC® BUS PA negro	1 x 2 x 1,3	8,0	91,0



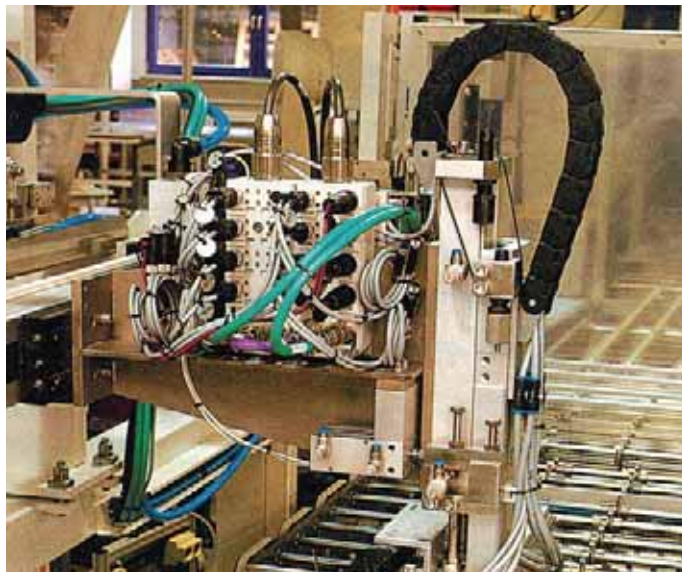

## Datos técnicos

-  **Resistencia del conductor**  
(bucle) max: 45 Ohm/Km
-  **Capacitancia mutua max a 800 Hz**  
max 39,8 nF/Km
-  **Tensión de prueba**  
Conductor / Conductor: 2000 V
-  **Impedancia característica**  
120 Ohm
-  **Rango de temperatura**  
-25°C a +80°C

## CABLE DEVICE NET PARA APLICACIÓN FIJA

DeviceNet es un sistema de bus desarrollado por Allan Bradley (Rockwell Automation). Conecta equipos industriales tales como switches, Fotoeléctricos, variadores de frecuencia, partidores de motores, válvulas, PLCEI link de comunicación de DeviceNet está basado en la tecnología CAN (controller area network).

## UNITRONIC BUS DEVICENET TRUNK CABLE

**Pares de data:** conductores de cobre brillante 18 AWG/19 (1mm<sup>2</sup>) conductor PE aislado, hilos twistado por par, código colores conductor celeste+blanco.

**Hilos de alimentación:** conductor 15 AWG/19 (1,5 mm<sup>2</sup>) de cobre brillante, hilos twistado por par, código colores conductores rojo y negro.

## UNITRONIC® BUS DEVICENET DROP CABLE

**Pares de datos:** conductores de cobre brillante 24 AWG / 19 (0,25 mm<sup>2</sup>) conductor PE aislado, hilos twistados por par, código colores conductor celeste+blanco.

**Hilos de alimentación:** conductor 22 AWG/19 (0,34 mm<sup>2</sup>) de cobre brillante, hilos twistado por par, código colores conductores rojo y negro.

**Pantalla:** 2 pares con pantalla laminado de aluminio con conductor drenaje 22 AWG/19 Pantalla total de alambres de cobre galvanizado.

**Cubierta exterior:** cubierta exterior mezcla de PVC, resistente a la llama según IEC 332.3, tipo de prueba C,

**Color de la cubierta:** violeta (RAL 4001).

**Aprobaciones:** UL /CSA

Código	Descripción	Sección AWG	Exterior mm	Kg/Km
2170 340	UNITRONIC® BUS DN THICK FRNC	1 x 2 x 18 AWG + 1 x 2 x 15 AWG	12,2	195,0
2170 341	UNITRONIC® BUS DN THIN FRNC	1 x 2 x 24 AWG + 1 x 2 x 22 AWG	6,9	69,5
2170 342	UNITRONIC® BUS DN THICK Y	1 x 2 x 18 AWG + 1 x 2 x 15 AWG	12,2	192,0
2170 343	UNITRONIC® R BUS DN THIN Y	1 x 2 x 24 AWG + 1 x 2 x 22 AWG	6,9	66,9

Cable para Fieldbus FOUNDATION  
para aplicaciones estacionarias



## Datos técnicos



**Resistencia del conductor**  
24 Ohm/Km



**Radio de curvatura**  
15 x diámetro exterior



**Tensión nominal**  
U<sub>0</sub>: 300 V



**Tensión de prueba**  
1500 V



**Impedancia característica**  
100 +- 20 Ohm a 31,25 kHz



**Rango de temperatura**  
-40°C a +80 °C



## Aplicación

Cable especial para áreas industriales y en automatización de procesos. Este cable cumple con los requerimientos de ISA / SP 50 y FOUNDATION Fieldbus para cables tipo A. Todos los cables están normalizados para -40°C y son resistentes a la luz solar.

## Diseño

- Conductor de hilos finos / multifilar.
- Dos conductores sin armadura con dispositivo de tierra.
- Aislamiento del conductor en PVC.
- Cubierta exterior en PVC.

Código	Descripción	Sección mm <sup>2</sup>	Exterior mm	Kg/Km
2170352	UNITRONIC® BUS FF 2	1 x 2 x 1,1	7,9	82
76770102	FB-02YS(St+Ce)Y-fl Color naranja KERPEN	1 x 2 x 1,1 AWG	8,0	85

# UNITRONIC® BUS FF



Cable para Fieldbus FOUNDATION  
para aplicaciones estacionarias

LAPP KABEL STUÏGART UNITRONIC® BUS FF 3 ARM (YE)

LAPP KABEL STUÏGART UNITRONIC® BUS FF 3 ARM (BU)



## Datos técnicos



**Resistencia del conductor**  
24 Ohm/Km



**Radio de curvatura**  
15 x diámetro exterior



**Tensión nominal**  
U<sub>0</sub>: 300 V



**Tensión de prueba**  
1500 V



**Impedancia característica**  
100 +- 20 Ohm a 31,25 kHz



**Rango de temperatura**  
-40°C a +80 °C

## Aplicación

Cable especial para áreas industriales y aplicaciones con seguridad intrínseca en la automatización de procesos. Este cable cumple con los requerimientos de ISA / SP 50 y FOUNDATION Fieldbus para cables tipo A. Todos los cables están normalizados para -40°C y son resistentes a la luz solar.

## Diseño

- Conductor de hilos finos / multifilar.
- Armado, cinta longitudinal de cobre corrugado y termosellado, con dispositivo de toma de tierra.
- Aislamiento del conductor en PVC.
- Cubierta exterior en PVC.
- Versión amarillo y azul.



Código	Descripción	Diámetro mm	Exterior mm	Kg/Km
2170 351	UNITRONIC® BUS FF3 ARM (YE) UL/ CSA (CMG)	1 x 2 x 1.1 + 1 x 1.1	12,3	182
2170 353	UNITRONIC® BUS FF3 ARM (BL) UL/ CSA (CMG)	1 x 2 x 1.1 + 1 x 1.1	12,3	182

Para comunicación de actuadores y sensores  
Aplicaciones estacionarias



## Datos técnicos

-  **Resistencia del conductor**  
1,5 mm<sup>2</sup>, max 13,7 Ohm/Km
-  **Radio de curvatura**  
12 mm Fijo  
24mm Flexible
-  **Tensión nominal**  
U<sub>0</sub>: 300 V
-  **Tensión de prueba**  
2000 V
-  **Rango de temperatura**  
-40°C a +80 °C

## Aplicación

Cable para sistemas de comunicación de bajo nivel, actuadores, sensores binarios, para la industria automotriz, centro de proceso, envasado. La data y la energía se transmite entre la unidad de control y la periferia vía cable plano sin pantalla de hilos codificados (polo seguro).

## Diseño

- Conductor estándar trenzado de 1,5 mm<sup>2</sup>.
- Cubierta exterior de EPDM goma elástica, PUR poliuretano.
- Cubierta color amarillo (RAL 1023) y negro (RAL 9005).

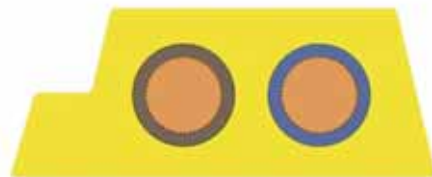

Código	Descripción	Sección mm <sup>2</sup>	Exterior mm	Kg/Km
2170 228	UNITRONIC® BUS ASI (G) (EPDM)	2 x 1,5	Amarillo	57
2170 229	UNITRONIC® BUS ASI (G) (EPDM)	2 x 1,5	Negro	57

Cables de comunicación para edificios inteligentes  
Domótica



## Datos técnicos

-  **Resistencia del conductor**  
(bucle) máx. 73,2 Ohm/Km
-  **Capacitancia mutua**  
(800 Hz). máx. 100nF/Km
-  **Radio de curvatura**  
Instalación fija:  
10 x diámetro exterior
-  **Tensión de trabajo**  
250 V
-  **Tensión de prueba**  
Conductor / Conductor: 4000 V
-  **Rango de temperatura**  
Instalación fija: -30°C a +70 °C

## Aplicación

Cables para tecnología KNX, esta se formó a partir de la unión de las 3 normas establecidas en Europa EIP, EHS, línea blanca y Batibus (calefacción, ventilación y aire acondicionado).

## Diseño

- Cable apantallado tipo J-Y (ST)Y según DIN BDE0815
- Cobre desnudo sólido.
- Pantalla de cinta de aluminio.
- Cubierta exterior de PVC o libre de halógenos color verde.

Código	Descripción	Número de conductores y dimensiones	Exterior Aprox. mm	Kg/Km
2170240	UNITRONIC® BUS EIB	2 x 2 x 0,8	6,6	54
2170242	UNITRONIC® BUS EIB COMBI	2 x 2 x 0,8 + 3 x 1,5 mm <sup>2</sup>	12,7	128
2170241	UNITRONIC® BUS EIB H (libre de halógenos)	2 x 2 x 0,8	6,6	54

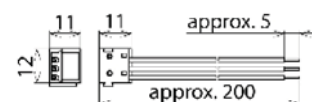
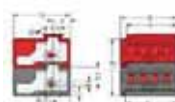





Código	Descripción	Código	Descripción
243-211	Corrector KNX Rojo/Negro	925 001	Supresor de Transiente (SPDs)
243-212	Corrector KNX Amarillo/Gris		Para terminal de conexión

Conductores para montaje en campo



## Datos técnicos

-  **Radio de curvatura**  
7,5 x diámetro exterior
-  **Tensión nominal**  
U<sub>0</sub>: 250 V
-  **Tensión de prueba**  
1000 V
-  **Rango de temperatura**  
-30°C a +80°C

## Aplicación

Estos cables son utilizados para el cableado de sensores y actuadores en la tecnología de automatización, construcción de maquinaria, ingeniería de planta. Se pueden utilizar en instalaciones fijas y en áreas secas y húmedas.

## Diseño

- Conductor trenzado de cobre desnudo super fino, conforma a DIN VDE 0295 clase 6.
- Aislamiento en polipropileno modificado (PP).
- Cubierta exterior poliuretado libre de halógenos (PUR).

## Código de colores

- 3 Conductores
- 4 Conductores
- 5 Conductores

Código	Descripción	Sección mm <sup>2</sup>	Exterior mm	Kg/Km
7038864	Li9Y11Y PP/PUR	3 x 0,34 mm <sup>2</sup>	4,6	9,8
7038865	Li9Y11Y PP/PUR	4 x 0,34 mm <sup>2</sup>	4,7	13,0
7038866	Li9Y11Y PP/PUR	5 x 0,34 mm <sup>2</sup>	5,1	16,0

LAPP KABEL STUÏGART UNITRONIC® EtherLine H-H CAT.5e

LAPP KABEL STUÏGART UNITRONIC® EtherLine CAT.5e



## Datos técnicos



**Radio de curvatura**  
7,5 x diámetro exterior



**Tensión nominal**  
U0: 125 V



**Tensión de prueba**  
Conductor / Conductor: 1000 V  
Conductor / Pantalla: 500 V



**Impedancia característica**  
100 +- 15 Ohm



**Rango de temperatura**  
-30°C a +80°C

## Aplicación

Los cables ETHERLINE® libres de halógenos se utilizan para tener una perfecta comunicación a nivel de sensores y actuadores con internet. Se pueden utilizar en instalaciones fijas y en áreas secas y húmedas.

- 2 pares: 10/100 Mbit/s para Ethernet Industrial.
- 4 pares: 10/100/1000 Mbit/s para Ethernet Industrial.
- Válido para aplicaciones de EtherCAT y EtherNet/IP.
- Uso industrial.
- Instalaciones fijas.

## Diseño

- Conductor estándar sólido.
- Apantallamiento doble de alta calidad.
- Aislamiento de conductor con revestimiento de espuma.
- Cubierta exterior LSZH color azul agua RAL 5021.
- Versión 2 o 4 pares.

## UNITRONIC® ETHERLINE-H-H CAT5

Como UNITRONIC® ETHERLINE H pero con doble cubierta (dos cubiertas con componentes libres de halógenos) resistente a la llama según VDE 0482.

Código	Descripción	Sección mm <sup>2</sup>	Exterior mm	Kg/Km
2170 280	ETHERLINE® H CAT.5e	2 x 2 x 24AWG	5,8	45
2170 296	ETHERLINE® H CAT.5e	4 x 2 x 24AWG	6,3	54
2170 298	ETHERLINE® H - H CAT.5e	4 x 2 x 24AWG	6,0/7,5	80

LAPP KABEL STUTTGART UNITRONIC EtherLine P FLEX CAT.5



## Datos técnicos

- 
**Radio de curvatura**  
 Fijo 8 x diámetro exterior  
 Flexible 15 x diámetro exterior
- 
**Tensión nominal**  
 U<sub>0</sub>: 125 V
- 
**Tensión de prueba**  
 Conductor / Conductor: 1000 V  
 Conductor / Pantalla: 500 V
- 
**Impedancia característica**  
 100 +- 15 Ohm
- 
**Rango de temperatura**  
 -20°C a +60°C

## Aplicación

Los cables ETHERLINE® libres de halógenos se utilizan para tener una perfecta comunicación a nivel de sensores y actuadores con internet. Se pueden utilizar en instalaciones fijas y en áreas secas y húmedas.

- 2 pares: 10/100 Mbit/s para Ethernet Industrial.
- 4 pares: 10/100/1000 Mbit/s para Ethernet Industrial.
- Válido para aplicaciones de EtherCAT y EtherNet/IP.
- Para aplicaciones flexibles (conductor de 7 hilos trenzados).
- Uso industrial.
- Instalaciones fijas.

## Diseño

- Conductor de 7 hilos, desnudos y trenzados.
- Apantallamiento doble de alta calidad.
- Aislamiento de conductor con revestimiento de espuma.
- Cubierta exterior LSZH (H), Poliuretano (P), color azul agua RAL 5021.
- Versión 2 o 4 pares.

Código	Descripción	Sección mm <sup>2</sup>	Exterior mm	Kg/Km
2170 283	ETHERLINE® H FLEX CAT.5E	2 x 2 x 26AWG	5,4	43
2170 299	ETHERLINE® H FLEX CAT.5E	4 x 2 x 26AWG	6,1	48
2170 300	ETHERLINE® P FLEX CAT.5E	4 x 2 x 26AWG	6,1	54





## Datos técnicos



**Radio de curvatura**  
10 x diámetro exterior



**Tensión nominal**  
U<sub>0</sub>: 125 V



**Tensión de prueba**  
Conductor / Conductor: 1000 V  
Conductor / Pantalla: 500 V



**Impedancia característica**  
100 a 1 - 100 MHz



**Rango de temperatura**  
-20°C a +60°C

## Aplicación

Estos cables libres de halógenos se utilizan para cableado industrial secundario y terciario conforme a EN 50173-3 ISO / IEC 24702. Se pueden utilizar en instalaciones fijas y en áreas secas y húmedas.

- Uso industrial.
- Instalaciones fijas.

## Diseño

- Conductores sólidos de cobre desnudo 22AWG.
- Apantallamiento general de hilo de cobre y apantallamiento de pares con lámina de compuesto de aluminio, que garantiza una elevada fiabilidad de transmisión en áreas con interferencias electromagnéticas.
- Cubierta exterior LSZH color verde RAL 6018
- Versión 4 pares.

Código	Descripción	Sección mm <sup>2</sup>	Exterior mm	Kg/Km
2170 466	ETHERLINE® CAT.6A H	4 x 2 x 22 AWG	8,7	99
2170 476	ETHERLINE® CAT.7 H	4 x 2 x 22 AWG	8,7	99

# ETHERLINE® PN Cat.6a FLEX



## Datos técnicos



### Radio de curvatura

Fijo 8 x diámetro exterior  
Flexible 15 x diámetro exterior



### Tensión nominal

U<sub>0</sub>: 125 V



### Tensión de prueba

Conductor / Conductor: 1000 V  
Conductor / Pantalla: 500 V



### Impedancia característica

100 ± 15 Ohm (> 1 MHz)



### Rango de temperatura

-25°C a +80°C

## Aplicación

Estos cables para aplicaciones flexibles se utilizan para cableado industrial secundario y terciario conforme a EN 50173-3 ISO / IEC 24702. Se pueden utilizar en instalaciones fijas y en áreas secas y húmedas.

- Uso industrial.
- Instalaciones fijas.

## Diseño

- Conductores flexibles de 7 hilos trenzados 23AWG.
- Apantallamiento general de hilo de cobre y apantallamiento de pares con lámina de compuesto de aluminio, que garantiza una elevada fiabilidad de transmisión en áreas con interferencias electromagnéticas.
- Cubierta exterior PVC o FRNC color verde RAL 6018.
- Versión 4 pares.

Código	Descripción	Sección mm <sup>2</sup>	Exterior mm	Kg/Km
2170 930	ETHERLINE® PN CAT.6A YFLEX	4 x 2 x 23 AWG	9,0	92
2170 931	ETHERLINE® PN CAT.6A FRNC FLEX	4 x 2 x 23 AWG	9,0	87

Cables LAN para sistemas de cableado estructurado 200MHz



## Datos técnicos



### Radio de curvatura

Fijo 4 x diámetro exterior  
Flexible 8 x diámetro exterior



### Impedancia característica

100 Ohm +- 15%



### Rango de temperatura

-20°C a +60 °C

## Aplicación

Los cables LAN CAT.5 para sistema de cableado estructurado se aplican principalmente en edificios de oficinas, campo primario (cableado de terreno), campo secundario (campo de ascenso) y campo terciario (cableado de pisos).

## Diseño

- U/UTP sin apantallamiento general o de pares.
- F/FTP apantallamiento general de cinta.
- SF/FTP apantallamiento general trenzado de hilos de cobre y apantallamiento de lámina.
- Conductor sólido.
- Cubierta exterior color gris RAL 7035.

Código	Descripción	Número de conductores y dimensiones	Exterior Aprox. mm	Kg/Km
2170125	200 U / UTP CAT.5e	4 x 2 x 24 AWG	5,6	33
2170126	200 F / FTP CAT.5e	4 x 2 x 24 AWG	6,4	39
2170128	200 SF / FTP CAT.5e flexible	4 x 2 x 24 AWG	6,7	49
Libre de Halógenos (H)				
2170173	200 U / UTP CAT.5e LSZH	4 x 2 x 24 AWG	5,6	33
2170138	200 SF / UTP CAT.5e LSZH	4 x 2 x 24 AWG	6,7	49

Cables LAN para sistemas de cableado estructurado 500MHz

LAPP KABEL STUÏTGART UNITRONIC® LAN 500 S/FTP Cat.6a 4x2xAWG23/1



### Datos técnicos



**Radio de curvatura**  
4 x diámetro exterior



**Impedancia característica**  
100 Ohm +- 15%



**Rango de temperatura**  
-20°C a +60 °C

### Aplicación

Los cables LAN CAT.6A para sistema de cableado estructurado de edificios conforme a EN 50173 e ISO/IEC 11801. Conforme a la ISO/IEC 11801 IEN 50173 la longitud de estos cables en áreas de uso terciario (espacios horizontales) no deberá exceder a los 100 mts., 90 mts. en los ductos para cables + 10 mts. en zona de trabajo.

### Diseño

- U/FTP lámina de compuesto de aluminio como apantallamiento de pares.
- F/FTP apantallamiento general y por pares de cinta de aluminio.
- S/FTP apantallamiento general trenzado de hilos de cobre y apantallamiento de pares de lámina de aluminio.
- Conductor sólido.
- Cubierta exterior PVC color gris RAL 1015, LSZH color naranja PAL 2003

Código	Descripción	Número de conductores y dimensiones	Exterior Aprox. mm	Kg/Km
2170143	500 S / FTP CAT.6A Libre de Halógenos (H)	4 x 2 x 23 AWG	7,7	58
2170195	500 U / FTP CAT.6A LSZH	4 x 2 x 23 AWG	7,4	54
2170196	500 F / FTP CAT.6A LSZH	4 x 2 x 23 AWG	7,6	56

# UNITRONIC® LAN 1200 / 1500 Mhz CAT.7a



Cables LAN para sistemas de cableado estructurado  
1,2GHz, 1,5GHz

LAPP KABEL STUTTGART UNITRONIC® LAN S/FTP 1200 MHz Cat.7A

LAPP KABEL STUTTGART UNITRONIC® LAN S/FTP 1500 MHz Cat.7A



## Datos técnicos



**Radio de curvatura**  
4 x diámetro exterior



**Impedancia característica**  
100 Ohm +- 15%



**Rango de temperatura**  
-20°C a +60 °C

## Aplicación

Los cables LAN CAT.7A para sistema de cableado estructurado de edificios hasta 1,2 GHz y 1,5 GHz conforme a EN 50173 e ISO/IEC 11801. La impedancia características de estos cables es de 100 Ohm +- 15%.

## Diseño

- Aislamiento de poliolefina celular con un diámetro máximo de 1,6 mm.
- Apantallamiento general trenzado de cobre estañado, apantallamiento de pares de lámina de aluminio.
- Cubierta exterior libre de halógenos no propagador a la llama.
- Conductor sólido 22 AWG.
- Cubierta exterior color amarillo RAL 7032.





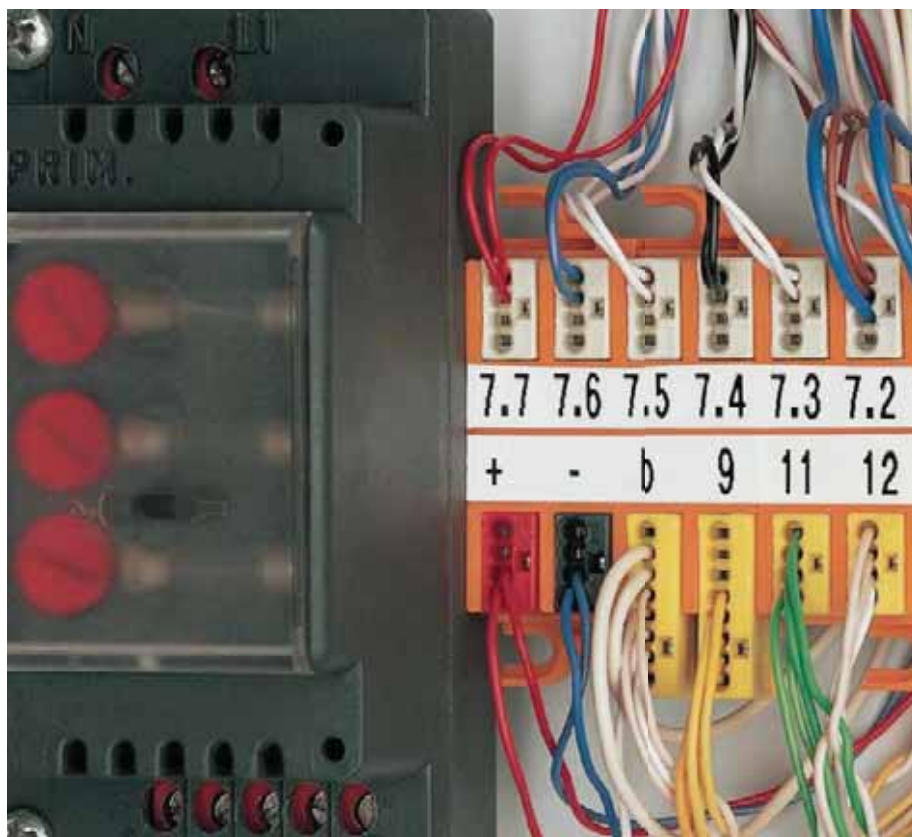

Código	Descripción	Número de conductores y dimensiones	Exterior Aprox. mm	Kg/Km
2170615	1200 S / FTP CAT.7A LSZH	4 x 2 x 22 AWG	8,1	66
2170199	1500 S / FTP CAT.7A LSZH	4 x 2 x 22 AWG	8,5	66

# J-Y(ST)Y...LG

Cable para alarma de incendio  
Chaqueta color rojo



## Datos técnicos

-  **Código de identificación de conductores**  
Según VDE 0815
-  **Resistencia de aislamiento**  
>100 MOhm x km
-  **Capacitancia Mutua**  
(800Hz): K 1: 80% ≤300 pF / 100m
-  **Formación del conductor**  
0,8 mm 0,5 mm<sup>2</sup>
-  **Radio de curvatura**  
10 x diámetro exterior
-  **Tensión nominal**  
300 V
-  **Tensión de prueba**  
Conductor / Conductor: 800 V  
Conductor / Pantalla: 800 V
-  **Impedancia**  
máx 73,2 Ohm/Km
-  **Rango de temperatura**  
Flexión ocasional: -5°C a +50°C  
Instalación fija: -30°C a +70 °C

## Aplicación

Este cable se utiliza para transmisión de señales para sistemas estáticos sobre o bajo estucos, interiores húmedos o secos y uso exterior. Este cable está marcado como cable para alarmas de incendio a intervalos regulares (Fire Alarm Cable). Está especialmente diseñado para instalaciones en sistemas modernos de alarmas de incendios.

## Diseño

- Conductor de cobre sólido desnudo.
- Aislamiento de conductor realizado en PVC.
- Conductores trenzado en pares.
- Pantalla general de cinta de aluminio con hilo de drenaje de cobre.
- Cubierta exterior de PVC rojo fuego (RAL 3000)

Código	Sección en mm <sup>2</sup>	Exterior mm	Kg/Km
1708 001	1 x 2 x 0,8	6,0	40
1708 002	2 x 2 x 0,8	7,0	60
1708 004	4 x 2 x 0,8	9,0	100

Código	Sección en mm <sup>2</sup>	Exterior mm	Kg/Km
1708 006	6 x 2 x 0,8	10,5	140
1708 010	10 x 2 x 0,8	13,5	220



# CABLES PARA USO GENERAL







# RV - K 0.6/1kV

Cable de energía y mando con protección UV



 **Formación del conductor**  
Clase 5

 **Radio de curvatura**  
6 x diámetro exterior

 **Tensión nominal**  
U0/U: 600/1000 V

 **Tensión de prueba**  
3500 V

 **Rango de temperatura**  
90°C

### Código de colores

De acuerdo a  
Norma Chilena.

1x ●  
3x ●●●  
4x ●●●●

La identificación de los conductores se realizará según se establece en la Norma UNE 21-089(3).

2x ●● 3G ●●●  
3x ●●● 4G ●●●●  
4x ●●●● 5G ●●●●●

### Aplicación

Cables flexibles para transporte y distribución de energía. En instalaciones fijas, tanto en el interior como en el exterior, también sobre bandejas y canalizados. Con aislamiento de polietileno reticulado, tipo XLPE.

### Diseño

- Conductores de cobre desnudo clase 2.
- Aislamiento XLPE 90°C
- Cubierta exterior de PVC negra.

Código	Sección en mm <sup>2</sup>	Diámetro ext. Aprox. mm	Kg/Km	Radio min. Curvatura mm	Intens. adm. Rég. permam. Cable al aire a 30°C(A)	Intens. adm. Rég. permam. Cable enterrado a 20°C(A)
RVK 3015	3 G 1,5	8,6	113	40	23	22
RVK 3025	3 G 2,5	9,6	151	44	32	29
RVK 3040	3 G 4	10,2	136	43	23	22
RVK 4025	4 G 2,5	10,3	181	47	32	29
RVK 4040	4 G 4	11,5	253	53	42	37
RVK 4060	4 G 6	13,2	359	60	54	46
RVK 4100	4 G 10	14,9	523	74	75	61
RVK 4160	4 G 16	19,6	882	85	100	79
RVK 4250	4 G 25	23,3	1344	102	127	101
RVK 4350	4 G 35	25,8	1802	133	158	122
RVK 4500	4 G 50	30,5	2344	157	192	144
RVK 4700	4 G 70	36,1	3278	181	246	178
RVK 4950	4 G 95	40,3	4501	199	298	211

## RV - K 0.6/1kV

Código	Sección en mm <sup>2</sup>	Diámetro ext. Aprox. mm	Kg/Km	Radio min. Curvatura mm	Intens.adm. Rég. permam. Cable al aire a 30°C(A)	Intens. adm. Rég. permam. Cable enterrado a 20°C(A)
RVK 5015	5 G 1,5	10,3	155	46	23	22
RVK 5025	5 G 2,5	11,3	213	52	32	29
RVK 5040	5 G 4	12,6	296	58	42	37
RVK 5060	5 G 6	14,8	398	65	54	46
RVK 5010	5 G 10	18,1	615	81	75	61

## RV - K monopolares

Código	Sección en mm <sup>2</sup>	Diámetro ext. Aprox. mm	Kg/Km	Radio min. Curvatura mm	Intens.adm. Rég. permam. Cable al aire a 30°C(A)	Intens. adm. Rég. permam. Cable enterrado a 20°C(A)
RVK 1004	1 x 4	6,7	69	30,0	40	37
RVK 1006	1 x 6	7,2	89	32,0	53	46
RVK 1010	1 x 10	8,1	131	35,0	74	61
RVK 1016	1 x 16	9,2	188	39,0	101	79
RVK 1025	1 x 25	10,9	284	46,0	135	101
RVK 1035	1 x 35	12,3	377	51,0	169	122
RVK 1050	1 x 50	13,8	516	55,0	207	144
RVK 1070	1 x 70	15,9	713	65,0	268	178
RVK 1095	1 x 95	17,7	920	73,0	328	211
RVK 1120	1 x 120	19,8	1153	80,0	383	240
RVK 1150	1 x 150	21,3	1441	89,0	444	271
RVK 1185	1 x 185	23,9	1745	127,0	510	304
RVK 1240	1 x 240	26,9	2276	143,0	607	351



# RZ1-K 0.6/1kV

Cable de energía libre de halógenos



-  **Formación del conductor**  
Clase 5
-  **Radio de curvatura**  
6 x diámetro exterior
-  **Tensión nominal**  
U0/U: 600/1000 V
-  **Tensión de prueba**  
3500 V
-  **Rango de temperatura**  
90°C

## Estándares

Internacional IEC 60228;  
IEC 60332-1; IEC 60332-3-24;  
IEC 60502-1; IEC 60754;  
IEC 61034

## Aplicación

Cables flexibles libre de halógenos para instalaciones fijas en baja tensión, transporte y distribución de energía, tanto en el interior como en el exterior. Con aislamiento de poliolefinas 90°C. 0,6/1kV (1,2 kV máx). con certificación nacional SEC.

Nota: Suministro chaqueta exterior verde, negro, morado.

## Código de colores

De acuerdo a Norma Chilena. De acuerdo a Norma UNE21089

- |    |         |    |         |
|----|---------|----|---------|
| 1x | ●       | 1x | ●       |
| 3x | ● ● ●   | 3x | ● ● ●   |
| 4x | ● ● ● ● | 4x | ● ● ● ● |

Código Chaqueta negra	Código	Sección en mm <sup>2</sup>	Diámetro exterior mm	Kg/Km	Caida de tensión (V/A km)	Corriente al aire a 30°C(A)	Corriente enterrado a 20°C(A)
RZ1 3015N	RZ1 3015	3 G 1,5	8,8	110	30,0	26	-
RZ1 3025N	RZ1 3025	3 G 2,5	9,8	145	18,0	36	38
RZ1 3040N	RZ1 3040	3 G 4	11,1	205	11,25	49	52
RZ1 4025N	RZ1 4025	4 G 2,5	10,7	180	15,6	32	35
RZ1 4040N	RZ1 4040	4 G 4	12,3	253	9,74	42	46
RZ1 4060N	RZ1 4060	4 G 6	13,5	335	6,50	54	68
RZ1 4100N	RZ1 4100	4 G 10	15,5	510	3,90	75	91
RZ1 4160N	RZ1 4160	4 G 16	18,0	750	2,44	100	119
RZ1 4250N	RZ1 4250	4 G 25	22,0	1130	1,56	127	156
RZ1 4350N	RZ1 4350	4 G 35	26,4	1650	1,113	158	187
RZ1 4500N	RZ1 4500	4 G 50	31,2	2312	0,779	192	223
RZ1 30701035N	RZ1 30701035	3x70+1x35	33,5	3250	0,557	246	270
RZ1 30951050N	RZ1 30951050	3x95+1x50	37,0	4250	0,410	298	322

## RZ1-K 0.6/1kV

Código Chaqueta negra	Código	Sección en mm <sup>2</sup>	Diámetro exterior mm	Kg/Km	Caida de tensión (V/A km)	Corriente al aire a 30°C(A)	Corriente enterrado a 20°C(A)
RZ1 31201070N	RZ1 31201070	3x120+1x70	42,5	5465	0,325	346	369
RZ1 31501095N	RZ1 31501095	3x150+1x95	47,5	6844	0,260	399	416
RZ1 31851095N	RZ1 31851095	3x185+1x95	53,0	8240	0,211	456	468

## RZ1-K 0.6/1kV Monopolares

Código Chaqueta negra	Código	Sección en mm <sup>2</sup>	Diámetro exterior mm	Kg/Km	Caida de tensión (V/A km)	Corriente al aire a 30°C(A)	Corriente enterrado a 20°C(A)
RZ1 1004N	RZ1 1004	1 x 4	6,7	72	11,25	45	-
RZ1 1006N	RZ1 1006	1 x 6	7,4	96	7,50	58	74
RZ1 1010N	RZ1 1010	1 x 10	8,2	140	4,50	80	99
RZ1 1016N	RZ1 1016	1 x 16	9,7	200	2,44	107	130
RZ1 1025N	RZ1 1025	1 x 25	11,0	286	1,56	135	166
RZ1 1035N	RZ1 1035	1 x 35	12,1	380	1,113	169	197
RZ1 1050N	RZ1 1050	1 x 50	13,7	520	0,779	207	239
RZ1 1070N	RZ1 1070	1 x 70	15,7	700	0,557	268	291
RZ1 1095N	RZ1 1095	1 x 95	17,9	940	0,410	328	348
RZ1 1120N	RZ1 1120	1 x 120	19,6	1170	0,325	383	395
RZ1 1150N	RZ1 1150	1 x 150	21,7	1470	0,260	444	442
RZ1 1185N	RZ1 1185	1 x 185	23,7	1763	0,211	510	499
RZ1 1240N	RZ1 1240	1 x 240	27,0	2315	0,162	607	572



# H05V-K 70°C

Cable de control monopolar extra deslizante



## Datos técnicos

-  **Formación del conductor**  
De hilo fino de cobre conforme VDE0295 IEC60288 clase 5
-  **Radio de curvatura**  
4 x diámetro exterior
-  **Tensión nominal**  
U0/U: 300/500 V
-  **Tensión de prueba**  
2000 V
-  **Rango de temperatura**  
+5°C a +70 °C

## Aplicación

Cable de cobre finísimo flexible, clase 5 para cableado de interior de dispositivos eléctricos, tableros eléctricos, sistema de señalización.

## Diseño

- Conductor de hilos finos de cobre desnudo trenzados en línea con la clase de conductor clase 5, conforma a IEC 60228.
- Aislamiento de PVC TI1.
- Suministro en tramos de 100 mts.



Sección en mm <sup>2</sup>	Negro	Azul	Rojo	Blanco	Verde Amarillo	Exterior mm	Kg/Km
0,5	4510011	4510021	4510041	4510051	4510001	2,5	9,0
0,75	4510012	4510022	4510042	4510052	4510002	2,7	12,0
1	4510013	4510023	4510043	4510053	4510003	2,8	15,0

Sección en mm <sup>2</sup>	Gris	Café Marrón	Naranja	Purpura Violeta	Amarillo	Exterior mm	Kg/Km
0,5	4510061	4510031	4510091	4510071	4510111	2,5	9,0
0,75	4510062	4510032	4510092	4510072	4510112	2,7	12,0
1	4510063	4510033	4510093	4510073	4510113	2,8	15,0

# H05V-K EM BOSS 70°C

Cable de control monopolar extra deslizante en bidones de cartón desechable.



## Datos técnicos

-  **Formación del conductor**  
De hilo fino de cobre conforme VDE0295 IEC60288 clase 5
-  **Radio de curvatura**  
4 x diámetro exterior
-  **Tensión nominal**  
U0/U: 300/500 V
-  **Tensión de prueba**  
2000 V
-  **Rango de temperatura**  
+5°C a +70 °C



## Aplicación

Cable de cobre finísimo flexible, clase 5 para cableado de interior de dispositivos eléctricos, tableros eléctricos, sistema de señalización.

## Diseño

- Conductor de hilos finos de cobre desnudo trenzados en línea con la clase de conductor clase 5, conforma a IEC 60228.
- Aislamiento de PVC T11.
- Suministro en tramos de 2500 y 3000 mts.

Sección en mm <sup>2</sup>	Kg/Km
0,5	9,0
0,75	12,0
1	15,0

Sección en mm <sup>2</sup>	Negro	Azul Claro	Azul Oscuro	Rojo	Blanco	Amarillo	Embalaje mts	Exterior mm
0,5	4510011K	4510021K	4511064K	4511071K	4511072K	4510111K	3000	2,5
0,75	4510012K	4510022K	4510142K	4510042K	4510052K	4510112K	2500	2,7
1	4510013K	4510023K	4510143K	4510043K	4510053K	4510113K	2000	2,8

Sección en mm <sup>2</sup>	Gris	Café Marrón	Naranja	Purpura Violeta	Verde Amarillo	Embalaje mts	Exterior mm
0,5	4511073K	4511065K	4511070K	4511068K	4510001K	3000	2,5
0,75	4510062K	4510032K	4510092K	4510072K	4510002K	2500	2,7
1	4510063K	4510033K	4510093K	4510073K	4510003K	2000	2,8

# H07V-K 70°C

Cable de control monopolar extra deslizante



## Aplicación

Cable de cobre finísimo flexible, clase 5 en rollos de 100mt para cableado de interior de dispositivos eléctricos, tableros eléctricos.

## Diseño

- Conductor de hilos finos de cobre desnudo trenzados en línea con la clase de conductor clase 5, conforma a IEC 60228.
- Aislamiento de PVC T11.
- Suministro en tramos de 100 mts.

## Datos técnicos



**Formación del conductor**  
De hilo fino de cobre conforme VDE0295 IEC60288 clase 5



**Radio de curvatura**  
4 x diámetro exterior



**Tensión nominal**  
U0/U: 450/750 V



**Tensión de prueba**  
2500 V



**Rango de temperatura**  
+5°C a +70 °C

## H07V-K

Código	Sección en mm <sup>2</sup>	Exterior mm	Kg/Km
● H07VK015N	1,5	2,95	18,9
● H07VK015A	1,5	2,95	18,9
● H07VK015R	1,5	2,95	18,9
○ H07VK015B	1,5	2,95	18,9
● H07VK015Y	1,5	2,95	18,9
● H07VK015G	1,5	2,95	18,9
● H07VK015C	1,5	2,95	18,9
● H07VK015VA	1,5	2,95	18,9
● H07VK025N	2,5	3,63	30,0
● H07VK025A	2,5	3,63	30,0
● H07VK025R	2,5	3,63	30,0
○ H07VK025B	2,5	3,63	30,0
● H07VK025VA	2,5	3,63	30,0
● H07VK040N	4,0	4,24	44,2
● H07VK040A	4,0	4,24	44,2
● H07VK040R	4,0	4,24	44,2
○ H07VK040B	4,0	4,24	44,2
● H07VK040VA	4,0	4,24	44,2
● H07VK060N	6,0	4,75	61,7
● H07VK060A	6,0	4,75	61,7
● H07VK060R	6,0	4,75	61,7
○ H07VK060B	6,0	4,75	61,7
● H07VK060VA	6,0	4,75	61,7
● H07VK100N	10,0	4,24	44,2
● H07VK100A	10,0	4,24	44,2
● H07VK100R	10,0	4,24	44,2
○ H07VK100B	10,0	4,24	44,2
● H07VK100VA	10,0	4,24	44,2
● H07VK160N	16,0	4,75	61,7
● H07VK160A	16,0	4,75	61,7
● H07VK160R	16,0	4,75	61,7
○ H07VK160B	16,0	4,75	61,7
● H07VK160VA	16,0	4,75	61,7
● H07VK250N	25,0	4,75	61,7
● H07VK250A	25,0	4,75	61,7
● H07VK250R	25,0	4,75	61,7
○ H07VK250B	25,0	4,75	61,7
● H07VK250VA	25,0	4,75	61,7

# H07V-K 70°C

Cable de control monopolar extra deslizante

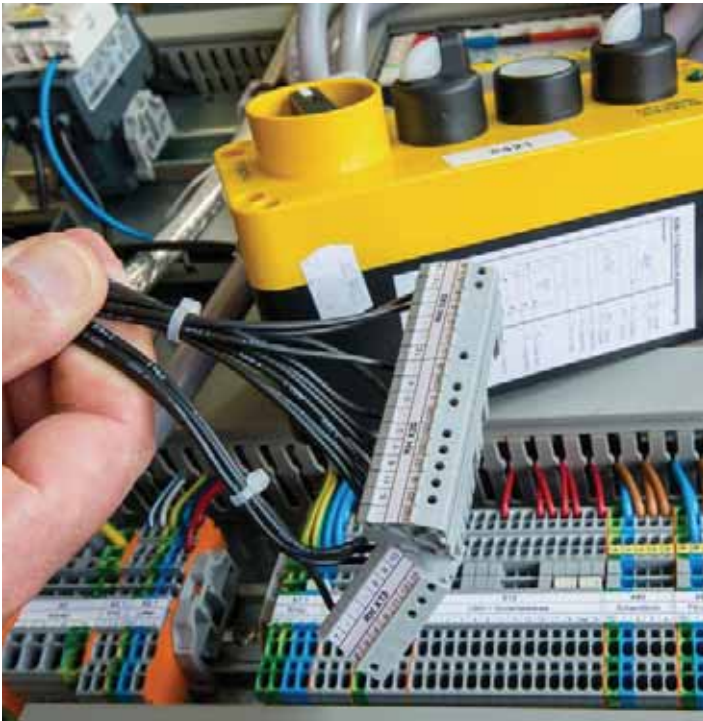

## Datos técnicos

-  **Formación del conductor**  
De hilo fino de cobre conforme VDE0295 IEC60288 clase 5
-  **Radio de curvatura**  
4 x diámetro exterior
-  **Tensión nominal**  
U0/U: 450/750 V
-  **Tensión de prueba**  
2500 V
-  **Rango de temperatura**  
+5°C a +70 °C

## Aplicación

Cable de cobre finísimo flexible, clase 5 en bidones de 2000mt para cableado de interior de dispositivos eléctricos, tableros eléctricos.

## Diseño

- Conductor de hilos finos de cobre desnudo trenzados en línea con la clase de conductor clase 5, conforma a IEC 60228.
- Aislamiento de PVC T11.
- Suministro en tramos de 2000 mts.



## H07V-K

Código	Color	Sección en mm <sup>2</sup>	Clase	Embalaje	Exterior mm	Kg/Km
H07VK015TN	●	1,5	5	1 x 2000	2,95	18,9
H07VK015TA	●	1,5	5	1 x 2000	2,95	18,9
H07VK015TR	●	1,5	5	1 x 2000	2,95	18,9
H07VK015TB	○	1,5	5	1 x 2000	2,95	18,9
H07VK015TY	●	1,5	5	1 x 2000	2,95	18,9
H07VK015TVA	●	1,5	5	1 x 2000	2,95	18,9



# H07Z1-K 70°C

Cable de control monopolar libre de halógenos extra deslizante



## Datos técnicos



**Formación del conductor**  
De hilo fino de cobre conforme VDE0295 IEC60288 clase 5



**Radio de curvatura**  
4 x diámetro exterior



**Tensión nominal**  
U<sub>0</sub>/U: 450/750 V



**Tensión de prueba**  
2500 V



**Rango de temperatura**  
+5°C a +70 °C

## Aplicación

Cable de cobre finísimo flexible, clase 5 libre de halógenos, para cableado de interior de dispositivos eléctricos, tableros eléctricos, sistema de señalización, protege la vida humana y el ambiente, gracias a la no emisión de gases tóxicos.

## Diseño

- Conductor de hilos finos de cobre desnudo trenzados en línea con la clase de conductor clase 5, conforma a IEC 60228.
- Aislamiento de Termoplástico T17 LSOH.
- Suministro en tramos de 100 mts.

## H07Z1-K 1,5 - 2,5 mm<sup>2</sup>

Código	Sección en mm <sup>2</sup>	Exterior mm	Kg/Km
● ES07Z115A	1,5	2,95	18,9
○ ES07Z115B	1,5	2,95	18,9
● ES07Z115N	1,5	2,95	18,9
● ES07Z115R	1,5	2,95	18,9
● ES07Z115VA	1,5	2,95	18,9
● ES07Z125A	2,5	3,63	30,0
○ ES07Z125B	2,5	3,63	30,0
● ES07Z125N	2,5	3,63	30,0
● ES07Z125R	2,5	3,63	30,0
● ES07Z125VA	2,5	3,63	30,0

## H07Z1-K 4,0 - 6,0 mm<sup>2</sup>

Código	Sección en mm <sup>2</sup>	Exterior mm	Kg/Km
● ES07Z140A	4,0	4,24	44,2
○ ES07Z140B	4,0	4,24	44,2
● ES07Z140N	4,0	4,24	44,2
● ES07Z140R	4,0	4,24	44,2
● ES07Z140VA	4,0	4,24	44,2
● ES07Z160A	6,0	4,75	61,7
○ ES07Z160B	6,0	4,75	61,7
● ES07Z160N	6,0	4,75	61,7
● ES07Z160R	6,0	4,75	61,7
● ES07Z160VA	6,0	4,75	61,7

# H07Z-K 90°C

Cable de control monopolar libre de halógenos extra deslizante



## Datos técnicos

-  **Formación del conductor**  
De hilo fino de cobre conforme VDE0295 IEC60288 clase 5
-  **Radio de curvatura**  
4 x diámetro exterior
-  **Tensión nominal**  
U0/U: 450/750 V
-  **Tensión de prueba**  
2500 V
-  **Rango de temperatura**  
+5°C a +90 °C

## Aplicación

Cable de cobre finísimo flexible, clase 5 en rollos de 100mt para cableado de interior de dispositivos eléctricos, tableros eléctricos.

## Diseño

- Conductor de hilos finos de cobre desnudo trenzados en línea con la clase de conductor clase 5, conforma a IEC 20-19/9, EN 50525-3-41.
- Aislamiento de Goma EI5 LSOH.
- Suministro en tramos de 100 mts.

## H07Z-K 1,5 - 2,5 mm<sup>2</sup>

Código	Sección en mm <sup>2</sup>	Exterior mm	Kg/Km
● H07ZK015A	1,5	2,95	18,9
○ H07ZK015B	1,5	2,95	18,9
● H07ZK015N	1,5	2,95	18,9
● H07ZK015R	1,5	2,95	18,9
● H07ZK015VA	1,5	2,95	18,9
● H07ZK025A	2,5	3,63	30,0
○ H07ZK025B	2,5	3,63	30,0
● H07ZK025N	2,5	3,63	30,0
● H07ZK025R	2,5	3,63	30,0
● H07ZK025VA	2,5	3,63	30,0

## H07Z-K 4,0 - 6,0 mm<sup>2</sup>

Código	Sección en mm <sup>2</sup>	Exterior mm	Kg/Km
● H07ZK040A	4,0	4,24	44,2
○ H07ZK040B	4,0	4,24	44,2
● H07ZK040N	4,0	4,24	44,2
● H07ZK040R	4,0	4,24	44,2
● H07ZK040VA	4,0	4,24	44,2
● H07ZK060A	6,0	4,75	61,7
○ H07ZK060B	6,0	4,75	61,7
● H07ZK060N	6,0	4,75	61,7
● H07ZK060R	6,0	4,75	61,7
● H07ZK060VA	6,0	4,75	61,7





# NSHXAFÖ 1.8/3 kV



Cable unipolar flexible de goma libre de halógenos 1,8/3,0 kV para uso en transporte público y cableado interno de paneles de control.



## Datos técnicos

-  **Formación del conductor**  
De hilo fino de cobre conforme VDE0295 IEC60288 clase 5
-  **Radio de curvatura**  
Uso flexible 10 x diámetro exterior  
Instalación fija 6 x diámetro exterior
-  **Tensión nominal**  
U0/U: 1,8/3 kV
-  **Tensión de prueba**  
6000 V
-  **Rango de temperatura**  
Uso flexible -25°C a +90 °C  
Instalación fija -40°C a +90°C

## Aplicación

Cable de cobre finísimo flexible, clase 5 libre de halógenos, para cableado de máquinas y herramientas, armarios eléctricos, ferrocarriles, autobuses, fijación o conexión de partes móviles. Conformes a la VDE 0250 Parte 602, puede utilizarse para una instalación a prueba de corte circuito y a prueba de cortocircuito a tierra hasta 1000 V.

## Diseño

- Conductor de hilos finos de cobre desnudo trenzados en línea con la clase de conductor clase 5, conforma a IEC 60228.
- Aislamiento de mezcla libre de halógenos tipo 3GI3.
- Cubierta exterior compuesto de polímeros HM3 libre de halógenos.

Código	Sección en mm <sup>2</sup>	Exterior mm	Kg/Km
3022673	1,5	7,0	60
3022674	2,5	7,5	70
3022675	4,0	9,0	90
3022676	6,0	9,5	120
3022677	10,0	11,0	180
3022678	16,0	13,0	250
3022679	25,0	15,0	390
3022680	35,0	16,5	470
3022681	50,0	18,0	625
3022682	70,0	20,5	880
3022683	95,0	24,0	1190
3022684	120,0	26,0	1430
3022685	150,0	28,0	1750
3022686	185,0	31,0	2160
3022687	240,0	34,5	2718

Cable mecánicamente robusto para minería y explotaciones a cielo abierto.



## Aplicación

Cable mecánicamente robusto para minería. Ampliamente utilizado en minas subterráneas y a cielo abierto, interconexión de equipamiento fijo y móvil, condiciones climáticas extremas para uso en interiores y exteriores, lugares húmedos y secos, no propagador de llama IEC 60332-1-2, resistente a los aceites, cortes, abrasión.

## Diseño

- Conductor de hilos finos de cobre desnudo.
- Aislamiento de goma 3GI3.
- Cubierta interior de goma GM 1b ó 5GM5.
- Cubierta exterior de goma 5GM5.

## Datos técnicos



### Código de identificación de conductores

- 3 conductores:
- 4 conductores:
- 5 conductores:

Resistencia de aislamiento  
>1GOhm x cm



Formación del conductor  
Clase 5.



Radio de curvatura  
Uso flexible: 10 x diámetro exterior  
Instalación fija: 5 x diámetro exterior



Tensión nominal  
U0/U: 600/1000 V



Tensión de prueba  
3000 V

Conductor de protección  
G : con conductor de protección AM/VE



Rango de temperatura  
Uso flexible: -25°C a +90 °C  
Instalación fija: -40°C a +90°C

Código	Sección en mm <sup>2</sup>	Exterior mm	Kg/Km
1600 500	1 x 16	10,9	260
1600 501	1 x 25	13,3	390
1600 502	1 x 35	14,4	500
1600 503	1 x 50	16,7	680
1600 504	1 x 70	18,9	900
1600 505	1 x 95	21,0	1150
1600 506	1 x 120	23,3	1440
1600 507	1 x 150	25,2	1750
1600 508	1 x 185	28,4	2180
1600 509	1 x 240	31,4	2790
1600 516	3 G 1,5	11,8	200
1600 5243	4 G 1,5	12,7	230
1600 5333	5 G 1,5	13,6	280

Código	Sección en mm <sup>2</sup>	Exterior mm	Kg/Km
1600 517	3 G 2,5	13,2	260
1600 5253	4 G 2,5	15,4	360
1600 5343	5 G 2,5	16,5	420
1600 541	7 G 2,5	20,0	600
1600 544	12 G 2,5	26,0	860
1600 5263	4 G 4	16,9	470
1600 5273	4 G 6	18,3	580
1600 5283	4 G 10	22,3	950
1600 5293	4 G 16	26,1	1400
1600 5303	4 G 25	31,2	2000
1600 5313	4 G 35	34,1	2700
1600 5323	4 G 50	31,0	3700

Cable de fuerza y control, para tambor y rodillos 0,6/1KV



## Aplicación

Los cables KRANFLEX® son apropiados para la aplicación en elevadores, instalaciones de transporte. Se pueden utilizar como cables de tambor y arrastre, en espacios secos, húmedos, a la intemperie, así como en aguas para uso industrial.

## Diseño

- Conductor de hilos finos de cobre estañado.
- Aislamiento de goma 3GI3.
- Trenzado de soporte integrado en la cubierta exterior.
- Cubierta exterior de goma 5GM3.

### Código de identificación de conductores

Hasta 5 conductores según VDE0293-308

A partir de 6 conductores: negros numerados en blanco.

### Resistencia de aislamiento >10GOhm x cm

### Formación del conductor Clase 5

### Radio de curvatura 7,5 x diámetro exterior

### Tensión nominal U0/U: 600/1000 V

### Tensión de prueba 3000 V

### Conductor de protección G : con conductor de protección AM/VE

### Rango de temperatura -25°C a +80 °C

Código	Sección en mm <sup>2</sup>	Exterior mm	Kg/Km
0043 006	3 G 1,5	12,2	190
0043 0053	4 G 1,5	14,8	220
0043 0073	5 G 1,5	15,7	260
0043 008	7 G 1,5	18,2	380
0043 009	12 G 1,5	23,9	720
0043 010	18 G 1,5	25,3	770
0043 011	24 G 1,5	27,1	1000
0043 012	30 G 1,5	30,2	1320
0043 013	3 G 2,5	13,5	250
0043 0303	4 G 2,5	16,9	330
0043 0143	5 G 2,5	18,0	390
0043 015	7 G 2,5	20,6	510
0043 016	12 G 2,5	27,4	970

Código	Sección en mm <sup>2</sup>	Exterior mm	Kg/Km
0043 017	18 G 2,5	27,4	1100
0043 018	24 G 2,5	31,6	1450
0043 019	30 G 2,5	36,3	1950
0043 031	50 G 2,5	48,5	3350
0043 0203	4 G 4,0	18,4	440
0043 0213	4 G 6,0	19,8	530
0043 0223	4 G 10,0	23,4	830
0043 0233	4 G 16,0	25,5	1170
0043 0243	4 G 25,0	32,6	1830
0043 0253	4 G 35,0	34,8	2280
0043 0263	4 G 50,0	40,6	3220
0043 0283	4 G 70,0	44,8	4200
0043 0293	4 G 95,0	51,2	5530

Cable de conexión y control Cable de arrastre



## Aplicación

Estos cables son resistentes a todo tipo de condiciones de clima, para uso interior y exterior, recomendados para instalaciones expuestas a la intemperie, equipos de transporte y elevación, astilleros, minas subterráneas, se pueden emplear como cables de arrastre, tendido en locales secos y húmedos.

## Diseño

- Conductor de hilos finos de cobre desnudo.
- Aislamiento de goma.
- Elemento central de soporte.
- Cubierta exterior de goma EM 2.

## Datos técnicos



### Código de identificación de conductores

2 conductores: negro, café  
 3 conductores: café, azul, verde, amarillo  
 4 conductores: café, azul, negro, verde/amarillo  
 > 5 conductores: negros con números blancos y conductores de tierra (G)



### Resistencia de aislamiento

>20GOhm x cm



### Formación del conductor

Hilo de diámetro de 0,15 mm para 1 mm<sup>2</sup>.  
 A partir de 1,5 mm<sup>2</sup> hilos de 0,20 mm<sup>2</sup>.



### Radio de curvatura

12,5 x diámetro exterior



### Tensión nominal

U<sub>0</sub>/U: 300/500 V



### Tensión de prueba

3000 V



### Conductor de protección

G : con conductor de protección AM/VE



### Rango de temperatura

-40°C a +80 °C

Código	Sección en mm <sup>2</sup>	Exterior mm	Kg/Km
0039 001	2 x 1	7,4	89
0039 002	3 G 1	8,3	106
0039 0043	5 G 1	10,4	149
0039 107	7 G 1	12,9	206
0039 054	12 G 1	18,5	422
0039 055	18 G 1	19,2	451
0039 056	24 G 1	22,1	646
0039 057	36 G 1	26,1	863
0039 148	48 G 1	29,6	1222

Código	Sección en mm <sup>2</sup>	Exterior mm	Kg/Km
0039 018	3 G 1,5	8,7	128
0039 0203	5 G 1,5	10,9	188
0039 061	7 G 1,5	14,0	260
0039 058	12 G 1,5	19,9	557
0039 059	18 G 1,5	20,9	608
0039 060	24 G 1,5	23,4	825
0039 035	3 G 2,5	10,2	173
0039 0373	5 G 2,5	12,4	259
0039 307	7 G 2,5	16,6	378
0039 312	12 G 2,5	23,3	770

Cables planos resistentes a la intemperie Goma Neopreno

LAPP KABEL STUTTGART ÖLFLEX® CRANE F CE



## Aplicación

Los cables planos CRANE F son resistentes a la intemperie, utilizados en condiciones ambientales rigurosas, puentes de grúas, astilleros, siderúrgicas, etc. Los cables planos requieren menos espacio que los cables redondos, a igual número de conductores, permiten radios de flexión más pequeños.

## Diseño

- Conductor de hilos finos de cobre desnudo.
- Aislamiento de goma.
- Cubierta exterior de mezcla especial de goma.



### Código de identificación de conductores

Hasta 5 conductores según VDE0293-308  
A partir de 6 conductores, negros numerados en blanco.



### Resistencia de aislamiento

>10GOhm x cm



### Formación del conductor

Hasta 25 mm<sup>2</sup>: clase 6  
Desde 35 mm<sup>2</sup>: clase 5



### Radio de curvatura

10 x diámetro exterior



### Tensión nominal

U0/U: 300/500 V



### Tensión de prueba

3000 V



### Conductor de protección

G : con conductor de protección AM/VE



### Rango de temperatura

-25°C a +90 °C

Código	Sección en mm <sup>2</sup>	Exterior mm	Kg/Km
0041041	4 G 1,5	17,5 X 6,2	200
0041042	5 G 1,5	21,5 X 6,2	240
0041043	7 G 1,5	29,0 X 6,2	360
0041044	8 G 1,5	31,5 X 6,2	370
0041045	10 G 1,5	40,0 X 6,5	520
0041046	12 G 1,5	47,0 X 6,5	620
0041047	4 G 2,5	21,0 X 7,5	280
0041048	5 G 2,5	22,7 X 7,5	400
0041049	7 G 2,5	33,5 X 7,5	520
0041050	8 G 2,5	33,9 X 7,5	550
0041051	12 G 2,5	56,0 X 8,0	800
0041052	4 G 4,0	26,0 X 9,0	410

Código	Sección en mm <sup>2</sup>	Exterior mm	Kg/Km
0041053	7 G 4,0	42,1 X 9,0	700
0041054	4 G 6,0	29,0 X 9,5	600
0041055	5 G 6,0	35,1 X 9,5	650
0041056	7 G 6,0	42,0 X 9,5	850
0041057	4 G 10,0	33,0 X 11,0	800
0041058	5 G 10,0	44,0 X 11,0	1000
0041059	4 G 16,0	38,0 X 13,0	1150
0041060	4 G 25,0	49,5 X 15,0	1700
0041061	4 G 35,0	55,0 X 17,0	2200
0041062	4 G 50,0	63,0 X 19,0	3000
0041063	4 G 70,0	71,0 X 22,0	4000

Cables planos para ascensores y montacargas con longitudes de suspensión hasta 35 mt

LAPP KABEL STUTTGART ÖLFLEX® LIFT F CE











## Aplicación

Los cables planos ÖLFLEX® - F son apropiados para la aplicación en espacios cerrados y se utilizan en equipos de transporte y elevación, estos cables planos se pueden utilizar como control y fuerza en ascensores con longitudes de suspensión de hasta 35 mt., con velocidad max. de 1.6 mt/seg.

## Diseño

- Conductor de hilos finos de cobre desnudo trenzados.
- Aislamiento de PVC
- Cubierta exterior de PVC negro.

-  **Código de identificación de conductores**  
Hasta 5 conductores según VDE0293-308  
A partir de 6 conductores, negros numerados en blanco.
-  **Resistencia de aislamiento**  
>20GOhm x cm
-  **Formación del conductor**  
De hilo fino de cobre conforme VDE0295  
IEC60288 clase 5
-  **Radio de curvatura**  
10 x diámetro exterior
-  **Tensión nominal**  
Hasta 1,0 mm<sup>2</sup>: U0/U: 300/500 V  
Desde 1,5 mm<sup>2</sup>: U0/U: 450/750 V
-  **Tensión de prueba**  
3000 V
-  **Conductor de protección**  
G : con conductor de protección AM/VE
-  **Rango de temperatura**  
-15°C a +70 °C

Código	Sección en mm <sup>2</sup>	Exterior mm	Kg/Km
0042 020	12 G 1,0	35,0 X 4,3	392
0042 021	16 G 1,0	46,0 X 4,3	521
0042 022	20 G 1,0	57,0 X 4,3	645
0042 023	24 G 1,0	68,0 X 4,3	772
0042 0023	4 G 1,5	15,0 X 5,0	132
0042 0013	5 G 1,5	19,0 X 5,0	170
0042 003	7 G 1,5	26,5 X 5,0	236
0042 004	8 G 1,5	28,5 X 5,0	266
0042 005	10 G 1,5	35,5 X 5,0	333
0042 006	12 G 1,5	41,5 X 5,0	422
0042 0073	4 G 2,5	18,4 X 5,7	206

Código	Sección en mm <sup>2</sup>	Exterior mm	Kg/Km
0042 0083	5 G 2,5	23,4 X 5,7	257
0042 009	7 G 2,5	32,0 X 5,7	345
0042 010	8 G 2,5	34,5 X 5,7	390
0042 050	12 G 2,5	51,5 X 5,7	580
0042 0113	4 G 4,0	20,4 X 6,6	343
0042 012	7 G 4,0	36,6 X 6,6	589
0042 0133	4 G 6,0	23,2 X 7,3	425
0042 0143	4 G 10,0	28,0 X 9,0	709
0042 0163	4 G 16,0	34,0 X 10,5	1015
0042 0153	4 G 25,0	42,0 X 12,7	1366









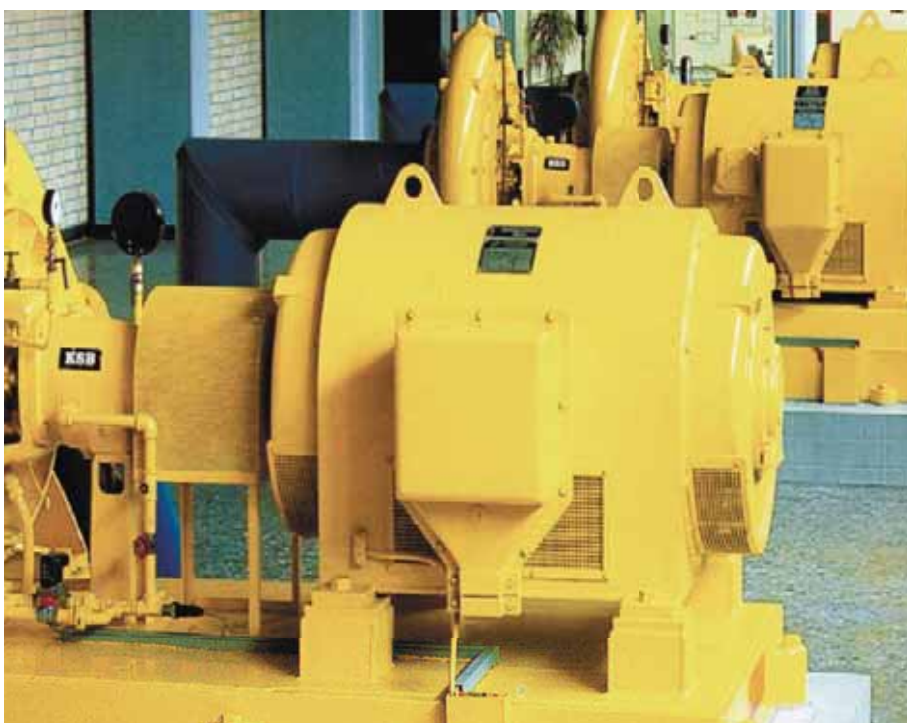

# ÖLFLEX® CLASSIC 100 CY



Cables con pantalla de cobre trenzado para servomotores y convertidores de frecuencia, tendido fijo 0,6/1kv



-  **Código de identificación de conductores**  
Azul, café, negro, verde/amarillo (VDE0293)
-  **Resistencia de aislamiento**  
>20GOhm x cm
-  **Formación del conductor**  
De hilo fino de cobre conforme VDE0295  
IEC60288 clase 5
-  **Radio de curvatura**  
6 x diámetro exterior
-  **Tensión nominal**  
Instalación fija: 450/750 V  
Instalación fija protegida: 600/1000 V
-  **Tensión de prueba**  
4000 V
-  **Conductor de protección**  
G : con conductor de protección AM/VE
-  **Rango de temperatura**  
-40°C a +80 °C

## Aplicación

Cable de Cobre flexible, clase 5, blindado con malla de Cobre estañado, chaqueta de PVC transparente retardante a la llama (IEC 60332.1). Para uso exterior, se recomienda canalizar. Ampliamente utilizado en ingeniería de planta, maquinaria industrial, sistemas de transporte, servomotores.

## Diseño

- Conductor de hilos finos de cobre desnudo trenzados.
- Aislamiento de PVC LAPP P8/1
- Cubierta interior negra fabricación compuesto especial de PVC.
- Pantalla de treza de cobre estañada.
- Cubierta exterior de PVC transparente.

Código	Sección en mm <sup>2</sup>	Exterior mm	Kg/Km
00354593	4 G 1,5	11,3	204
00350173	4 G 2,5	13,5	310
00350183	4 G 4	15,1	403
00350193	4 G 6	16,6	521
00350213	4 G 10	21,1	843
00350223	4 G 16	23,9	1164
00350233	4 G 25	29,4	1903

Código	Sección en mm <sup>2</sup>	Exterior mm	Kg/Km
00350253	4 G 35	32,4	2489
00350273	4 G 50	38,8	3362
00350283	4 G 70	43,7	3719
00350293	4 G 95	50,4	5849
00354303	4 G 120	56,8	7509
00354313	4 G 150	62,2	7800
00354323	4 G 185	67,8	9866

# ÖLFLEX® SERVO 2YSLCY-JB



Cables de baja capacitancia y doble pantalla conforme a EMC para servomotores y convertidores de frecuencia, 0,6/1kv



## Aplicación

Cable de Cobre finísimo flexible, clase 5 de baja capacitancia permite mayor longitud de cable entre el motor y el convertidor de frecuencia, blindado con doble pantalla, chaqueta de PVC transparente retardante a la llama (IEC 60332.1) Para uso exterior, se recomienda canalizar. Ampliamente utilizado en Servomotores y Variadores de Frecuencia, en instalaciones fijas, escalerillos y ductos.

## Diseño

- Conductor de hilos finos de cobre desnudo trenzados.
- Aislamiento de polietileno (PE)
- Pantalla de cinta de aluminio sobre los conductores.
- Pantalla de trenza de cobre estañado.
- Cubierta exterior de PVC transparente.



### Código de identificación de conductores

Coloreados según HD 308 S2 / VDE 0293-308



Resistencia de aislamiento >20GOhm x cm



### Formación del conductor

De hilo fino de cobre conforme VDE0295 IEC60288 clase 5



### Radio de curvatura

4 x diámetro exterior



### Tensión nominal

U0/U: 600/1000 V



### Tensión de prueba

4000 V



### Conductor de protección

G : con conductor de protección AM/VE



### Rango de temperatura

-40°C a +70 °C

Código	Sección en mm <sup>2</sup>	Exterior mm	Kg/Km
0036425	4 G 1,5	11,4	230
0036426	4 G 2,5	12,4	300
0036427	4 G 4	15,6	485
0036428	4 G 6	17,0	630
0036429	4 G 10	19,6	860









Código	Sección en mm <sup>2</sup>	Exterior mm	Kg/Km
0036430	4 G 16	22,1	1290
0036431	4 G 25	26,3	1860
0036432	4 G 35	29,5	2610
0036433	4 G 50	35,8	2950
0036434	4 G 70	40,3	3950

# ÖLFLEX® SERVO 2YSLCYK-JB



Cables de baja capacitancia y doble pantalla con tierra simétrica conforme EMC, para servomotores y conv. de frecuencia, 0,6/1kv



-  **Código de identificación de conductores**  
Coloreados según HD 308 S2 / VDE 0293-308
-  **Resistencia de aislamiento**  
>20GOhm x cm
-  **Formación del conductor**  
De hilo fino de cobre conforme VDE0295 IEC60288 clase 5
-  **Radio de curvatura**  
4 x diámetro exterior
-  **Tensión nominal**  
U0/U: 600/1000 V
-  **Tensión de prueba**  
4000 V
-  **Conductor de protección**  
G : con conductor de protección AM/VE
-  **Rango de temperatura**  
-40°C a +70 °C

## Aplicación

Cable de Cobre finísimo flexible, clase 5 de tierra simétrica de baja capacitancia permite mayor longitud de cable entre el motor y el convertidor de frecuencia, blindado con doble pantalla, chaqueta de PVC transparente retardante a la llama (IEC 60332.1) Para uso exterior, se recomienda canalizar. Ampliamente utilizado en Servomotores y Variadores de Frecuencia, en instalaciones fijas, escalerillos y ductos.

## Diseño

- Conductor de hilos finos de cobre desnudo trenzados.
- Aislamiento de polietileno (PE)
- Pantalla de cinta de aluminio sobre los conductores.
- Pantalla de trenza de cobre estañado.
- Cubierta exterior de PVC negro para uso en exteriores o directamente enterrado.



Código	Sección en mm <sup>2</sup>	Exterior mm	Kg/Km	Código	Sección en mm <sup>2</sup>	Exterior mm	Kg/Km
0036445	3x25+3G4,0	23,8	1325	0036449	3x95+3G16	42,0	4162
0036446	3x35+3G6,0	26,9	1718	0036450	3x120+3G16	47,8	5075
0036447	3x50+3G10	32,6	2399	0036451	3x150+3G25	51,6	6128
0036448	3x70+3G10	36,4	3056	0036479	3x185+3G35	56,5	7500

# FG7OHH2M1 - 0,6/1Kv

Cable libre de halógenos con tierra simétrica para servomotores y conv. de frecuencia, 0,6/1kv



## Aplicación

Cable flexible, atóxico y libre de halógenos, apto para el transporte de energía en instalaciones al interior y exterior, también en ambiente húmedo o en contacto con agua. Puede ser utilizado también enterrado bajo el suelo. La característica de la no toxicidad y la no propagación del incendio permite tener un buen factor de seguridad en las instalaciones. El especial diseño del apantallamiento hace a este producto apto para alimentación de variadores de frecuencia (VFD), ya que puede cumplir con los requerimientos (EMC) compatibilidad electromagnética.

## Diseño

- Construcción flexible clase 5.
- Aislamiento HEPR, calidad G7 según IEC 60502-1.
- Trenza de cobre con cobertura 80%, más cinta de poliéster bajo la trenza de cobre.
- Mezcla termoplástica atóxica y libre de halógenos, resistencia a la propagación de la llama y aceites industriales.



**Código de identificación de conductores**

De acuerdo a IEC60502-1



**Resistencia de aislamiento**

>20GOhm x cm



**Formación del conductor**

De hilo fino de cobre conforme VDE0295

IEC60288 clase 5



**Radio de curvatura**

4 x diámetro exterior



**Tensión nominal**

U0/U: 600/1000 V



**Tensión de prueba**

4000 V



**Conductor de protección**

G : con conductor de protección AM/VE



**Rango de temperatura**

-30°C a +90 °C



Código	Sección en mm <sup>2</sup>	Exterior mm	Kg/Km
5003025360	3x25+3G6	25,1 - 28,1	1660
5003035360	3x35+3G6	27,1 - 30,3	1980
5003050310	3x50+3G10	30,2 - 33,7	2380
5003070310	3x70+3G10	34,5 - 38,3	3130
5003095316	3x95+3G16	38,2 - 42,3	3970

Código	Sección en mm <sup>2</sup>	Exterior mm	Kg/Km
5003120316	3x120+3G16	42,2 - 46,7	5030
5003150325	3x150+3G25	46,7 - 51,5	6150
5003185335	3x185+3G35	51,9 - 57,2	7770
5003240350	3x240+3G50	57,9 - 63,6	9710

# H07 RN8-F



Cable de cubierta de goma para bomba sumergible 100 mts.



## Aplicación

Cable de goma para uso subacuático, agua en movimiento, en espacios secos y húmedos, así como a la intemperie o en contacto con el agua, profundidad hasta 100 mts., recomendado para bombas sumergibles. Gran resistencia al esfuerzo mecánico, a las aguas industriales.

## Diseño

- Conductor de hilos finos de cobre desnudo.
- Aislamiento de goma EI 4.
- Cubierta exterior de goma EM 2.

## Datos técnicos



### Código de identificación de conductores

- 3 conductores: café, azul, verde, amarillo
- 4 conductores: café, gris, negro, verde/amarillo
- 5 conductores: azul, negro, café, gris, verde/amarillo



### Resistencia de aislamiento

>20GOhm x cm



### Formación del conductor

Clase 5.



### Radio de curvatura

4 a 8 x diámetro exterior



### Tensión nominal

U0/U: 450/750 V



### Tensión de prueba

2500 V



### Conductor de protección

G : con conductor de protección AM/VE



### Rango de temperatura

-40°C a +60 °C  
Máxima temperatura del agua +40°C

Código	Sección en mm <sup>2</sup>	Exterior mm	Kg/Km
55003010	3 G 1	8,3 - 10,7	140
55003015	3 G 1,5	9,2 - 11,9	172
55004015	4 G 1,5	10,2 - 13,1	205
55005015	5 G 1,5	11,2 - 14,4	250
55007015	7 G 1,5	14,0 - 17,5	385
55001215	12 G 1,5	18,8 - 21,3	620
55001815	18 G 1,5	20,7 - 26,3	770
55003025	3 G 2,5	10,9 - 14,7	225
55004025	4 G 2,5	12,1 - 15,5	285
55005025	5 G 2,5	13,3 - 17,0	345
55007025	7 G 2,5	18,2 - 20,7	580
55001225	12 G 2,5	22,2 - 25,0	850

Código	Sección en mm <sup>2</sup>	Exterior mm	Kg/Km
55003040	3 G 4,0	12,7 - 16,2	320
55004040	4 G 4,0	14,0 - 17,9	395
55005040	5 G 4,0	15,6 - 19,9	485
55004060	4 G 6,0	15,7 - 20,0	535
55005060	5 G 6,0	17,5 - 22,2	648
55004100	4 G 10,0	20,9 - 26,5	920
55004160	4 G 16,0	23,8 - 30,1	1290
55004250	4 G 25,0	28,9 - 36,6	1930
55004350	4 G 35,0	32,5 - 41,1	2470
55004500	4 G 50,0	37,7 - 47,5	3320
55004700	4 G 70,0	42,7 - 54,0	4420
55004950	4 G 95,0	48,4 - 61,0	5750

Cable con cubierta de caucho reforzado flexible libre de halógenos



## Aplicación

Cable de caucho reforzado, libre de halógenos, baja emisión de humo, resistente a los esfuerzos mecánicos, aceites, corrosión química. Para la instalación en ambientes secos, húmedos o mojados y a la intemperie. De acuerdo a la norma HD 516. Uso en aparatos industriales, agrícolas, talleres de mantenimiento, herramientas eléctricas, se puede utilizar hasta 1000 V en instalaciones fijas y protegidas.

## Diseño

- Conductor de hilos finos de cobre desnudo.
- Aislación EPR libre de halógenos.
- Revestimiento exterior de goma EM2.

## Datos técnicos



### Código de identificación de conductores

3 conductores: café, azul, verde, amarillo  
 4 conductores: café, gris, negro, verde/amarillo  
 5 conductores: azul, negro, café, gris, verde/amarillo



### Resistencia de aislamiento

>20GOhm x cm



### Formación del conductor

Clase 5 IEC 60228



### Radio de curvatura

4 a 6 x diámetro exterior



### Tensión nominal

U0/U: 450/750 V máx. AC  
 540/900



### Tensión de prueba

2500 V



### Conductor de protección

G : con conductor de protección  
 AM/VE



### Rango de temperatura

-50°C a +90 °C

Código	Sección en mm <sup>2</sup>	Exterior mm	Kg/Km
65003015	3 G 1,5	9,2 - 11,9	125
65005015	5 G 1,5	11,2 - 14,4	190
65001215	12 G 1,5	18,8 - 21,3	570
65001815	18 G 1,5	20,7 - 26,3	750
65003025	3 G 2,5	10,9 - 14,7	185
65004025	4 G 2,5	12,1 - 15,5	235
65005025	5 G 2,5	13,3 - 17,0	290
65007025	7 G 2,5	18,2 - 20,7	520
65001225	12 G 2,5	22,2 - 25,0	860
65004040	4 G 4,0	14,0 - 17,9	325
65005040	5 G 4,0	15,6 - 19,9	410

Código	Sección en mm <sup>2</sup>	Exterior mm	Kg/Km
65004060	4 G 6,0	15,7 - 20,0	440
65005060	5 G 6,0	17,5 - 22,2	550
65004100	4 G 10,0	20,9 - 26,5	770
65004160	4 G 16,0	23,8 - 30,1	1070
65004250	4 G 25,0	28,9 - 36,6	1570
65004350	4 G 35,0	32,5 - 41,1	2040
65004500	4 G 50,0	37,7 - 47,5	2810
65004700	4 G 70,0	42,7 - 54,0	4830
65004950	4 G 95,0	48,4 - 61,0	6320









# DRINCABLE - WRAS 0,7FL 450 / 750 V



Cable con cubierta y aislamiento mezcla elastomérica EPR.  
Cable para inmersiones permanentes de hasta 600 mts.



## Datos técnicos

- 
**Código de identificación de conductores**  
 3 conductores: gris, negro, café  
 4 conductores: café, gris, negro, verde/amarillo
- 
**Resistencia de aislamiento**  
 >20GOhm x cm
- 
**Formación del conductor**  
 Clase 5.
- 
**Radio de curvatura**  
 8 x diámetro exterior
- 
**Tensión nominal**  
 U0/U: 450/750 V
- 
**Tensión de prueba**  
 2500 V
- 
**Conductor de protección**  
 G : con conductor de protección AM/VE
- 
**Rango de temperatura**  
 -25°C a +90 °C

## Aplicación

DRINCABLE® es un cable flexible, no tóxico, apto para ser utilizado en interior y exterior, resistente al agua y sumergible hasta 600 metros de profundidad, con aislamiento y cubierta de goma especial que lo hace adecuado para la inmersión permanente en agua potable.

Este cable cumple los requisitos de la salud de acuerdo con la ley francesa ACS (Attestation de Conformité Sanitaire) y con el reglamento británico WRAS (Water Regulations Advisory Scheme).

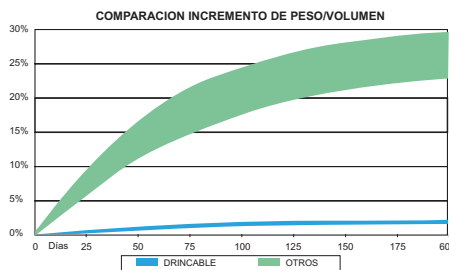

## Diseño

- Hilos de cobre estañado.
- Clase 5, de acuerdo a la Norma IEC 60228 y VDE 0295.
- Aislamiento y cubierta EPR (goma etileno – propileno)
- Calidad EI7 según Norma Europea EN 50363-1.
- Resistente a ozono.
- Resistente a inmersión en agua.
- Resistente a agentes atmosféricos.

## Código de colores

- 1 Conductor ●
- 2 Conductores ● ●
- 3 Conductores ● ● ●
- 4 Conductores ● ● ● ●
- 5 Conductores ● ● ● ● ●

# DRINCABLE - WRAS 0,7FL 450 / 750 V



Cable con cubierta y aislamiento mezcla elastomérica EPR.  
Cable para inmersiones permanentes de hasta 600 mts.

Código	Sección en mm <sup>2</sup>	Exterior mm	Kg/Km
DRIN3040	3 X 4,0	7,0-8,0 / 15,5-16,5	230
DRIN3060	3 X 6,0	7,5-8,5 / 17,5-18,5	300
DRIN3100	3 X 10,0	9,9-10,9 / 22,9-23,9	490
DRIN3160	3 X 16,0	12,0-13,0 / 28,0-29,0	730
DRIN3250	3 X 25,0	14,0-15,0 / 33,0-34,0	1060
DRIN3350	3 X 35,0	16,0-17,5 / 37,0-38,7	1430
DRIN3500	3 X 50,0	18,5-20,0 / 44,1-45,8	2010
DRIN3700	3 X 70,0	20,5-22,0 / 50,5-52,5	2680
DRIN3950	3 X 95,0	23,1-23,9 / 57,1-57,9	3380
DRIN3120	3 X 120,0	25,1-25,9 / 62,1-62,9	4160
DRIN3150	3 X 150,0	26,8-27,6 / 67,2-68,0	5080

Código	Sección en mm <sup>2</sup>	Exterior mm	Kg/Km
DRIN4025	4 G 2,5	6,5-8,5 / 19,0-22,5	260
DRIN4040	4 G 4,0	8,0-10,2 / 23,0-27,0	395
DRIN4060	4 G 6,0	8,5-9,5 / 24,5-25,5	440
DRIN4100	4 G 10,0	10,0-11,0 / 29,5-30,5	640
DRIN4160	4 G 16,0	12,0-13,0 / 34,5-35,5	940
DRIN4250	4 G 25,0	15,8-17,2 / 42,1-43,5	1500
DRIN4350	4 G 35,0	18,6-19,4 / 48,6-49,8	1990
DRIN4500	4 G 50,0	19,4-20,2 / 56,8-57,6	2650
DRIN4700	4 G 70,0	24,0-24,8 / 65,4-66,6	3720
DRIN4950	4 G 95,0	25,6-26,4 / 73,0-74,2	4680
DRIN4120	4 G 120,0	24,3-25,1 / 73,8-75,0	5260





# NAUTILUS 500 0,6 / 1KV



Cable para inmersiones permanentes de hasta 500 mts



## Aplicación

NAUTILUS 500 es adecuado para inmersiones permanentes hasta 500 mts de profundidad, puede usarse en tendidos eléctricos subacuáticos cortos. También es perfecto para instalaciones fijas en suelos acuosos, uso interior e interior.

## Diseño

- Conductor de hilos finos de cobre estañados.
- Aislamiento EPR (EI 17).
- Cubierta interior goma EPDM.
- Cubierta externa goma de base CPE.

## Datos técnicos



### Código de identificación de conductores

1 conductor: negro  
4 conductores: café, gris, negro, verde/amarillo



### Resistencia de aislamiento

>20GOhm x cm



### Formación del conductor

Clase 5.



### Radio de curvatura

4 x diámetro exterior



### Tensión nominal

U0/U: 600/1000 V



### Tensión de prueba

3000 V



### Conductor de protección

G : con conductor de protección AM/VE



### Rango de temperatura

-25°C a +90 °C

Código	Sección en mm <sup>2</sup>	Diámetro Exterior mm (min-max)	Kg/Km	Max Carga de tracción (N)
NAU1004	4	7,2 - 7,8	92	60
NAU1006	6	8,0 - 8,6	120	90
NAU1010	10	9,7 - 10,4	184	150
NAU1016	16	10,9 - 11,6	249	240
NAU1025	25	12,8 - 13,5	359	375
NAU1035	35	14,3 - 15,0	473	525
NAU1050	50	16,8 - 17,5	670	750
NAU1070	70	18,9 - 19,6	897	1050
NAU1095	95	21,6 - 22,6	1183	1425
NAU1120	120	23,7 - 24,7	1469	1800
NAU1150	150	26,2 - 27,2	1807	2250
NAU1185	185	28,7 - 29,7	2202	2775
NAU1240	240	31,7 - 32,8	2828	3600
NAU1300	300	34,8 - 35,9	3471	4500
NAU1400	400	38,5 - 41,5	4170	6000
NAU1500	500	43,7 - 47,1	5400	7500

# CABLE CON ARMADURA XLPE / PVC / SWA / PVC 0,6 / 1 Kv

Armadura tipo AWA BS5467 monopolares

Armadura tipo SWA BS5467 multipolares



## Datos técnicos

-  Resistencia de aislamiento  
>20GOhm x cm
-  Formación del conductor  
Clase 2
-  Radio de curvatura  
4 x diámetro exterior
-  Tensión nominal  
U0/U: 600/1000 V
-  Tensión de prueba  
3000 V
-  Conductor de protección  
G: con conductor de protección  
AM/VE
-  Rango de temperatura  
-15°C a +90°C

## Aplicación

Estos cables son ampliamente utilizados donde se requiere protección mecánica y protección en áreas clasificadas con riesgo de explosión, refinerías, industrias químicas, fábricas de pinturas, aplicaciones antiroedores, puertos, silos de almacenajes de granos.

## Diseño

- Clase II
- Aislamiento XLPE 90°
- Cubierta exterior PVC



## Código de colores

- 1x ●
- 3x ● ● ●
- 4G ● ● ● ●
- ≥5 ● numerados

Código	Sección en mm <sup>2</sup>	Ø bajo de armadura	Ø armadura	Ø sobre armadura	Ø final	Kg/Km	Prensacable	Hilos
56439	1 x 50	10,9	0,90	10,9	17,5	708	CMP-20-E1FW	M20, 3/4", 1/2"
56440	1 x 70	12,9	1,25	12,9	20,2	970	CMP-25S-E1FW	M25, 3/4"
56441	1 x 95	14,8	1,25	14,8	22,3	1240	CMP-25-E1FW	M25, 3/4", 1"
56442	1 x 120	16,7	1,25	16,7	24,2	1510	CMP-25-E1FW	M25, 3/4", 1"
56443	1 x 150	18,6	1,60	18,6	27,4	1930	CMP-32-E1FW	M32, 1"
56444	1 x 185	20,9	1,60	20,9	30,0	2330	CMP-32-E1FW	M32, 1"
56445	1 x 240	23,8	1,60	23,8	32,8	2900	CMP-40-E1FW	M40, 1 1/4"

## CABLE CON ARMADURA XLPE / PVC / SWA / PVC 0,6 / 1 Kv

Código	Sección en mm <sup>2</sup>	Ø bajo de armadura	Ø armadura	Ø sobre armadura	Ø final	Kg/Km	Prensacable	Hilos
55109	3 X 1,5	8,2	0,9	10,1	12,8	341	CMP-2016-E1FW	M20, 1/2"
55043	5 X 1,5	9,9	0,9	11,8	14,2	433	CMP-20S-E1FW	M20, 1/2", 3/4"
55373	7 X 1,5	10,9	0,9	12,8	15,2	506	CMP-20S-E1FW	M20, 1/2", 3/4"
55053	10 X 1,5	13,9	1,25	16,5	19,8	812	CMP-20-E1FW	M20, 1/2", 3/4"
55110	3 X 2,5	9,1	0,9	11,0	14,1	405	CMP-20S-E1FW	M20, 1/2", 3/4"
55049	5 X 2,5	11,0	0,9	12,9	16,0	530	CMP-20-E1FW	M20, 1/2", 3/4"
55490	7 X 2,5	12,1	0,9	14,0	17,1	618	CMP-20-E1FW	M20, 1/2", 3/4"
55111	3 X 4	10,4	0,9	12,3	15,3	495	CMP-20S-E1FW	M20, 1/2", 3/4"
55113	3 X 6	11,5	0,9	13,4	16,6	600	CMP-20-E1FW	M20, 1/2", 3/4"
55115	3 X 10	13,7	1,25	16,4	19,5	900	CMP-25S-E1FW	M25, 3/4"
55116	3 X 16	15,5	1,25	18,0	21,2	1080	CMP-25S-E1FW	M25, 3/4"
55463	3 X 25	20,1	1,6	23,3	26,7	1750	CMP-25-E1FW	M25, 3/4", 1"
56464	3 X 35	22,8	1,6	26,0	29,6	2100	CMP-32-E1FW	M32, 1"
56465	3 X 50	21,7	1,6	24,9	28,5	2350	CMP-32-E1FW	M32, 1"
56466	3 X 70	25,2	1,6	28,4	32,2	3150	CMP-32-E1FW	M32, 1"
56467	3 X 95	28,8	2,0	32,8	37,0	4300	CMP-40-E1FW	M40, 1 1/4"
56468	3 X 120	32,0	2,0	36,0	40,4	5250	CMP-50S-E1FW	M50, 1 1/2"
56469	3 X 150	35,9	2,5	40,9	45,5	6720	CMP-50S-E1FW	M50, 1 1/2"
56470	3 X 185	40,0	2,5	45,0	49,8	8040	CMP-50-E1FW	M50, 2"
56471	3 X 240	44,9	2,5	49,9	55,1	10150	CMP-63S-E1FW	M63, 2"
55118	4 X 1,5	9,0	0,9	10,9	13,5	390	CMP-20S-E1FW	M20, 1/2", 3/4"
55121	4 X 2,5	10,0	0,9	11,9	15,0	465	CMP-20S-E1FW	M20, 1/2", 3/4"
55123	4 X 4	11,5	0,9	13,4	16,4	579	CMP-20-E1FW	M20, 1/2", 3/4"
55124	4 X 6	12,7	0,9	15,3	18,7	820	CMP-20-E1FW	M20, 1/2", 3/4"
55126	4 X 10	15,1	1,25	17,6	21,1	1090	CMP-25S-E1FW	M25, 3/4"
55129	4 X 16	17,2	1,25	19,7	22,9	1400	CMP-25S-E1FW	M25, 3/4"
55485	4 X 25	22,3	1,6	25,5	28,9	2100	CMP-32-E1FW	M32, 1"
55486	4 X 35	25,3	1,6	28,5	32,1	2580	CMP-32-E1FW	M32, 1"
55487	4 X 50	25,0	1,6	28,2	32,0	3000	CMP-32-E1FW	M32, 1"
55488	4 X 70	29,5	2,0	33,5	37,7	4300	CMP-40-E1FW	M40, 1 1/4"
55489	4 X 95	33,3	2,0	37,3	41,7	5510	CMP-50S-E1FW	M50, 1 1/2"
55490	4 X 120	37,5	2,5	42,5	47,1	7150	CMP-50S-E1FW	M60, 1 1/2"



# CABLES ALTA TEMPERATURA (0° ... 1.600°)









# ÖLFLEX HEAT 180 SiF



Conductores de silicona, libre de halógenos,  
con amplio margen de temperatura 180°C



## Datos técnicos

-  **Código de identificación de conductores**  
1 conductor: negro, rojo
-  **Resistencia de aislamiento**  
>200GOhm x cm
-  **Formación del conductor**  
Clase 5, Niquel-Plata
-  **Radio de curvatura**  
6 x diámetro exterior
-  **Tensión nominal**  
U0/U: 300/500 V
-  **Tensión de prueba**  
2000 V
-  **Rango de temperatura**  
-50°C a +180 °C

Con ventilación adecuada  
temporalmente  
+200°C

## Aplicación

Áreas donde se requiere que el material aislante quede sometido a elevadas temperaturas por un corto tiempo (+180°C). Aplicación en construcción de armarios de distribución, saunas, solarium, elementos térmicos, calefacción, técnicas de iluminación.

## Diseño

- Conductor de hilos finos de cobre estañados y trenzados.
- Aislamiento en base de silicona.

Código negro	Código rojo	Sección mm <sup>2</sup>	Ø mm	Kg/Km	Código negro	Código rojo	Sección mm <sup>2</sup>	Ø mm	Kg/Km
0048001	0048104	0,5	2,1	9,0	0054001	0054104	6,0	5,0	73,0
0049001	0049104	0,75	2,4	12,0	0055001	0055104	10,0	6,6	118,0
0050001	0050104	1,0	2,5	15,0	0056001	0056104	16,0	7,4	177,0
0051001	0051104	1,5	2,8	20,0	0057001	0057104	25,0	9,2	277,0
0052001	0052104	2,5	3,4	32,0	0058001	0058104	35,0	10,3	374,0
0053001	0053104	4,0	4,2	50,0	0059001	0059104	50,0	12,2	530,0

# ÖLFLEX HEAT 180 SiF/GL, FZLSi



Conductores de silicona, libre de halógenos, con amplio margen de temperatura 180°C



## Datos técnicos

### Código de identificación de conductores

1 conductor SiF/GL: blanco  
1 conductor FZLSi: rojo

### Formación del conductor

Clase 5, Niquel-Plata

### Radio de curvatura

6 x diámetro exterior

### Tensión nominal

SiF/GL U0/U: 300/500 V  
FZLSi 10 kV

### Tensión de prueba

SiF/GL: 2000 V  
FZLSi: 20 kV

### Rango de temperatura

-50°C a +180 °C

Con ventilación adecuada  
temporalmente  
+200°C

## Aplicación

Áreas donde se requiere el material aislante quede sometido a elevadas temperaturas por un corto tiempo (+180°C). Aplicación en construcción de armarios de distribución, saunas, solarium, elementos térmicos, calefacción, técnicas de iluminación.

## Diseño

### SiF/GL - 180

Conductor de hilos finos de cobre estañados y trenzados.

Aislamiento en base de silicona.

Trenza de fibra de vidrio impregnada.

### ÖLFLEX® HEAT 180 FZLSi

Conductor de hilos finos de cobre estañados y trenzados.

Aislamiento en base de silicona.

Cable de encendido de alto voltaje ÖLFLEX HEAT 180 FZLSi

Código	Sección en mm <sup>2</sup>	Exterior mm	Kg/Km
2510001	1 (32x0,2)	7,0	68,0

Código	Sección en mm <sup>2</sup>	Exterior mm	Kg/Km
0065 102	0,5	2,5	11,0
0065 103	0,75	2,8	14,0
0065 104	1,0	2,9	17,0
0065 105	1,5	3,2	23,0
0065 106	2,5	3,8	36,0
0065 107	4,0	4,6	54,0

Código	Sección en mm <sup>2</sup>	Exterior mm	Kg/Km
0065 108	6,0	5,4	80,0
0065 109	10,0	7,6	133,0
0065 110	16,0	8,4	198,0
0065 111	25,0	10,2	301,0
0065 112	35,0	11,3	401,0
0065 113	50,0	13,4	567,0

Conductores de FEP, para temperaturas extremas -100°C a +205°C



## Datos técnicos



### Código de identificación de conductores

1 conductor: negro, rojo.



### Formación del conductor

Hilo fino, conforme a VDE 0295 Clase 5 / IEC 60228 Clase 5.



### Radio de curvatura

4 x diámetro exterior



### Tensión nominal

U0/U: 300/500 V



### Tensión de prueba

2500 V



### Rango de temperatura

-100°C a +205 °C

## Aplicación

Cable resistente a la mayoría de los agentes químicos. Uso industrial donde los cables convencionales no se pueden instalar por las altas temperaturas. Se pueden aplicar en instrumentos de medición, calderas, electrodomésticos, motores eléctricos, industria química.

## Diseño

- Conductor de hilos finos de cobre estañados y trenzados.
- Aislamiento en base a FEP (copolímero de tetrafluoretileno hexafluorpropileno).

Código negro	Sección mm <sup>2</sup>	Ø mm	Kg/Km	Código rojo	Sección mm <sup>2</sup>	Ø mm	Kg/Km
0085001	1,5	2,1	18,0	0085104	1,5	2,1	18,0
0086001	2,5	2,6	29,5	0086104	2,5	2,6	29,5
0087001	4,0	3,1	45,0	0087104	4,0	3,1	45,0
0088001	6,0	3,8	68,0	0088104	6,0	3,8	68,0
0089001	10,0	4,7	116,0	0089104	10,0	4,7	116,0

Conductores de FEP, para temperaturas extremas -50°C a +350°C



## Datos técnicos



### Código de identificación de conductores

1 conductor blanco.



### Formación del conductor

Hilo fino, conforme a VDE 0295 Clase 5 / IEC 60228 Clase 5.



### Radio de curvatura

5 x diámetro exterior



### Tensión nominal

U0/U: 300/500 V



### Tensión de prueba

1500 V



### Rango de temperatura

-50°C a +350 °C

## Aplicación

Amplio uso donde se requiere cables con aplicaciones térmicas Clase C mayor a 180° C. Hornos, fábricas de vidrios, industrias de iluminación.

## Diseño

- Baja resistencia del conductor mediante el uso de hilos de cobre niquelado.
- No propagador a la llama
- Libre de halógenos
- Aislante del conductor y revestimiento trenzado de fibra de vidrio.

Código rojo	Sección mm <sup>2</sup>	Ø mm	Kg/Km
0091353	1,5	3,5	23,0
0091354	2,5	3,7	34,0
0091355	4,0	4,2	54,0
0091356	6,0	6,2	84,0
0091357	10,0	7,3	120,0



Cable de silicona, libre de halógenos, con amplio margen de temperatura + 180°C



## Aplicación

Estos son libres de halógenos y adecuados para industrias del acero, fundiciones de vidrio, cemento y cerámicas, son resistentes a alcoholes, ácidos diluidos, sustancias oxidantes, soluciones alcalinas y disoluciones salinas, aguas residuales; resistente a las radiaciones UV, uso interior y exterior.

## Diseño

- Conductor de hilos finos de cobre estañados y trenzados.
- Aislamiento en base a silicona.
- Conductores trenzadas en capas.
- Cubierta exterior de base de silicona, color rojo-marrón.

## Datos técnicos



### Código de identificación de conductores

Conforme VDE 0293  
A partir de 6 conductores negros numerados en blanco



Resistencia de aislamiento  
>200GOhm x cm



Formación del conductor  
Clase 5, Niquel-Plata



Radio de curvatura  
4 x diámetro exterior



Tensión nominal  
U0/U: 300/500 V



Tensión de prueba  
2000 V



Conductor de protección  
G : con conductor de protección AM/VE



Rango de temperatura  
-50°C a +180 °C  
Se requiere ventilación.

Código	Sección en mm <sup>2</sup>	Exterior mm	Kg/Km
0046 001	2 x 0,75	6,4	59,0
0046 002	3 G 0,75	6,8	70,0
0046 0033	4 G 0,75	7,6	89,0
0046 0043	5 G 0,75	8,5	112,0
0046 006	7 G 0,75	9,2	136,0
0046 007	2 x 1,0	6,6	66,0
0046 008	3 G 1,0	7,0	79,0
0046 0093	4 G 1,0	7,9	101,0
0046 0103	5 G 1,0	8,8	127,0
0046 012	7 G 1,0	9,5	156,0
0046 013	2 x 1,5	7,6	90,0
0046 014	3 G 1,5	8,0	109,0
0046 0153	4 G 1,5	8,8	134,0
0046 0163	5 G 1,5	9,6	163,0

Código	Sección en mm <sup>2</sup>	Exterior mm	Kg/Km
0046 018	7 G 1,5	10,4	202,0
0046 039	12 G 1,5	14,0	361,0
0046 040	16 G 1,5	16,2	478,0
0046 041	20 G 1,5	17,5	574,0
0046 042	24 G 1,5	19,8	720,0
0046 019	2 x 2,5	8,8	128,0
0046 020	3 G 2,5	9,7	167,0
0046 0213	4 G 2,5	10,6	206,0
0046 0223	5 G 2,5	11,6	251,0
0046 024	7 G 2,5	12,6	313,0
0046 0273	4 G 4,0	12,6	300,0
0046 0333	4 G 6,0	14,7	425,0
0046 0373	4 G 10,0	19,4	707,0
0046 0383	4 G 16,0	21,4	1004,0

Cables de silicona con pantalla de acero galvanizado libre de halógenos +180°C











## Aplicación

Cable para uso industrial en áreas con temperaturas ambiente elevadas, además soporta la tensión mecánica ocasional debido a su armadura de acero galvanizado, industria de acero y vidrio, cerámica, fundiciones.

## Diseño

- Conductor de hilos finos de cobre estañados y trenzados.
- Aislamiento en base a silicona.
- Conductores trenzadas en capas.
- Cubierta exterior de base de silicona, color rojo-marrón.
- Envoltente de fibra de vidrio.
- Armadura de trenza de hilo de acero galvanizado.

## Datos técnicos

-  **Código de identificación de conductores**  
Conforme VDE 0293  
A partir de 6 conductores negros numerados en blanco
-  **Resistencia de aislamiento**  
>200GOhm x cm
-  **Formación del conductor**  
Clase 5, Niquel-Plata
-  **Radio de curvatura**  
4 x diámetro exterior
-  **Tensión nominal**  
U0/U: 300/500 V
-  **Tensión de prueba**  
2000 V
-  **Conductor de protección**  
G : con conductor de protección AM/VE
-  **Rango de temperatura**  
-50°C a +180 °C  
Se requiere ventilación.

Código	Sección en mm <sup>2</sup>	Exterior mm	Kg/Km
0046 202	3 G 0,75	8,0	95,0
0046 2033	4 G 0,75	8,8	118,0
0046 2043	5 G 0,75	9,7	145,0
0046 206	7 G 0,75	10,4	171,0
0046 208	3 G 1,0	8,2	106,0
0046 2093	4 G 1,0	9,1	132,0
0046 2103	5 G 1,0	10,0	161,0
0046 212	7 G 1,0	10,7	205,0
0046 213	2 x 1,5	8,8	119,0
0046 214	3 G 1,5	9,2	140,0
0046 2153	4 G 1,5	10,0	168,0
0046 2163	5 G 1,5	10,8	212,0

Código	Sección en mm <sup>2</sup>	Exterior mm	Kg/Km
0046 218	7 G 1,5	11,8	255,0
0046 237	12 G 1,5	15,4	433,0
0046 220	3 G 2,5	10,9	217,0
0046 2213	4 G 2,5	12,0	260,0
0046 2223	5 G 2,5	13,0	310,0
0046 224	7 G 2,5	14,0	360,0
0046 2273	4 G 4,0	14,0	365,0
0046 2313	4 G 6,0	16,1	500,0
0046 2343	4 G 10,0	20,8	807,0
0046 2353	4 G 16,0	22,8	1117,0

Cables de silicona, libre de halógenos, con amplio margen de temperatura + 180°C con chaqueta reforzada



## Aplicación

Cable para uso industrial en áreas con temperaturas ambiente elevadas, resistente a cortes y roturas, reduce el desgaste mecánico, industria de acero y vidrio, cerámica, fundiciones. Resistencia a la hidrólisis y a la radiación UV.

## Diseño

- Conductor de hilos finos de cobre estañados y trenzados.
- Aislamiento en base a silicona EWKF.
- Conductores trenzadas en capas.
- Cubierta exterior de base de silicona EWKF.
- Resistente a las perforaciones.
- Chaqueta color negro.

## Datos técnicos



### Código de identificación de conductores

Conforme VDE 0293

A partir de 6 conductores negros numerados en blanco



### Resistencia de aislamiento

>200GOhm x cm



### Formación del conductor

Clase 5, Niquel-Plata



### Radio de curvatura

4 x diámetro exterior



### Tensión nominal

U0/U: 300/500 V



### Tensión de prueba

2000 V



### Conductor de protección

G : con conductor de protección AM/VE



### Rango de temperatura

-50°C a +180 °C

Se requiere ventilación.

Código	Sección en mm <sup>2</sup>	Exterior mm	Kg/Km
0046 500	2 x 0,75	6,4	49,0
0046 501	3 G 0,75	6,9	60,0
0046 5023	4 G 0,75	7,6	76,0
0046 5033	5 G 0,75	8,5	96,0
0046 507	3 G 1,0	7,1	68,0
0046 5083	4 G 1,0	7,9	88,0
0046 5093	5 G 1,0	8,8	110,0
0046 110	7 G 1,0	9,5	137,0
0046 511	2 G 1,5	8,0	77,0

Código	Sección en mm <sup>2</sup>	Exterior mm	Kg/Km
0046 512	3 G 1,5	8,4	94,0
0046 5133	4 G 1,5	9,5	117,0
0046 5143	5 G 1,5	10,4	143,0
0046 115	7 G 1,5	11,0	180,0
0046 521	3 G 2,5	9,8	146,0
0046 5223	4 G 2,5	11,1	181,0
0046 5233	5 G 2,5	12,4	222,0
0046 1323	4 G 4,0	12,5	267,0
0046 1423	4 G 6,0	14,7	381,0

Cables de silicona, libre de halógenos, con amplio margen de temperatura + 180°C con chaqueta reforzada y apantallamiento de cobre











## Aplicación

Cable para uso industrial en áreas con temperaturas ambiente elevadas, resistente a cortes y roturas, reduce el desgaste mecánico, industria de acero y vidrio, cerámica, fundiciones. Resistencia a la hidrólisis y a la radiación UV. Protección frente a interferencias electromagnéticas.

## Diseño

- Conductor de hilos finos de cobre estañados y trenzados.
- Aislamiento en base a silicona.
- Conductores trenzadas en capas.
- Cubierta interior de base de silicona.
- Blindaje de malla de cobre estañado.
- Cubierta exterior basada en silicona EWKF, color negro.

## Datos técnicos

-  **Código de identificación de conductores**  
Conforme VDE 0293  
A partir de 6 conductores negros numerados en blanco
-  **Resistencia de aislamiento**  
>200GOhm x cm
-  **Formación del conductor**  
Clase 5, Niquel-Plata
-  **Radio de curvatura**  
6 x diámetro exterior
-  **Tensión nominal**  
U0/U: 300/500 V
-  **Tensión de prueba**  
2000 V
-  **Conductor de protección**  
G : con conductor de protección AM/VE
-  **Rango de temperatura**  
-50°C a +180 °C  
Se requiere ventilación.

Código	Sección en mm <sup>2</sup>	Exterior mm	Kg/Km
0046 301	2 x 0,75	8,6	104,0
0046 302	3 G 0,75	8,9	118,0
0046 307	2 x 1,0	9,0	116,0
0046 308	3 G 1,0	9,7	142,0
0046 3103	5 G 1,0	11,6	203,0
0046 313	2 x 1,5	10,8	166,0
0046 314	3 G 1,5	11,2	188,0

Código	Sección en mm <sup>2</sup>	Exterior mm	Kg/Km
0046 3153	4 G 1,5	12,0	222,0
0046 3163	5 G 1,5	12,8	273,0
0046 318	7 G 1,5	13,6	341,0
0046 3213	4 G 2,5	13,9	328,0
0046 3273	4 G 4,0	16,0	448,0
0046 3313	4 G 6,0	17,9	591,0



# PRENSACABLES Y ACCESORIOS



# Prensacable ST GRIS



Prensacables para un alto grado de seguridad (IP 68)  
Hilo PG, MM, NPT



SKINTOP garantiza una seguridad óptima, el objetivo se obtiene al instante. Simplemente introducir el cable, girar firmemente y listo.

Así, el cable queda al instante fijo, centrado y herméticamente estanco según IP 68, compensado en cuanto a la tracción.



M: Diámetro exterior del hilo  
C: Largo de la prensa  
D: Largo del hilo

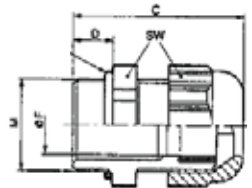

- **Tuerca de sombrete** con ranuras de agarre de diseño ergonómico. Las superficies de agarre se han dimensionado generosamente para llaves. Seguro de torsión integrado para un montaje resistente a las vibraciones.
- **Junta de neopreno** para el cierre hermético (IP 68).
- **Construcción laminar** para una óptima compensación de tracción y protección del cable. Gracias a un gran margen de sujeción variable, se necesitan sólo unos pocos pasos de atornillamientos.
- **Hilo trapezoidal de varias entradas** para un montaje seguro y ultrarrápido.
- **Labios obturadores** para un cierre estanco al agua de la carcasa.

## Datos técnicos

**RAL** RAL 7001 gris plateado  
RAL 9005 negro

**Material**  
Cuerpo: poliamida  
Sellado: CR

**IP** Grado de Protección  
IP68 - 5 bar, IP69K

**Rango de temperatura**  
Estático: de -40°C hasta +100°C  
Dinámico: de -20°C hasta +100°C

## Hilo PG

Código con tuerca	Código sin tuerca	Referencia hilo	Margen apriete mm	M mm	C mm	D mm
5301 5000 KT	5301 5000	ST 7	2,5 - 6,5	12,3	32	8
5301 5010 KT	5301 5010	ST 9	3,5 - 8,0	15,0	36	8
5301 5020 KT	5301 5020	ST 11	4,0 - 10,0	18,5	38	8
5301 5030 KT	5301 5030	ST 13,5	6,0 - 12,0	20,1	41	9
5301 5040 KT	5301 5040	ST 16	9,0 - 14,0	22,5	44	10
5301 5050 KT	5301 5050	ST 21	13,0 - 18,0	28,2	49	11
5301 5060 KT	5301 5060	ST 29	14,0 - 25,0	36,8	56	11
5301 5070 KT	5301 5070	ST 36	24,0 - 32,0	47,0	66	13
5301 5080 KT	5301 5080	ST 42	35,0 - 38,0	53,8	68	13
5301 5090 KT	5301 5090	ST 48	39,0 - 44,0	59,0	69	14

## Hilo mm

Código con tuerca	Código sin tuerca	Referencia hilo	Margen apriete mm	M mm	C mm	D mm
5311 1000 KT	5311 1000	ST - M 12 x 1,5	3,5 - 7,0	12	30	8
5311 1010 KT	5311 1010	ST - M 16 x 1,5	4,5 - 10,0	16	34	8
5311 1020 KT	5311 1020	ST - M 20 x 1,5	7,0 - 13,0	20	37	9
5311 1030 KT	5311 1030	ST - M 25 x 1,5	9,0 - 17,0	25	40	10
5311 1040 KT	5311 1040	ST - M 32 x 1,5	11,0 - 21,0	32	47	10
5311 1050 KT	5311 1050	ST - M 40 x 1,5	19,0 - 28,0	40	52	10
5311 1060 KT	5311 1060	ST - M 50 x 1,5	27,0 - 35,0	50	62	12
5311 1070 KT	5311 1070	ST - M 63 x 1,5	34,0 - 45,0	63	71	12

## Hilo npt

Código	Referencia hilo	Margen apriete mm	M mm	C mm	D mm
5301 6010	ST 3/8" NPT	3,5 - 8,0	16,5	43	15
5301 6030	ST 1/2" NPT	5,0 - 12,0	20,8	45	15
5301 6050	ST 3/4" NPT	13,0 - 18,0	25,7	53	15
5301 6060	ST 1" NPT	19,0 - 25,4	32,6	60	15





# Prensacable ST NEGRO



Prensacables para un alto grado de seguridad (IP 68)  
Hilo PG, MM, NPT

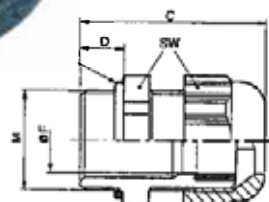

M: Diámetro exterior del hilo  
C: Largo de la prensa  
D: Largo del hilo

## Hilo PG

Código con tuerca	Código sin tuerca	Referencia hilo	Margen apriete mm	M mm	C mm	D mm
5301 5200 KT	5301 5200	ST 7	2,5 - 6,5	12,3	32	8
5301 5210 KT	5301 5210	ST 9	3,5 - 8,0	15,0	36	8
5301 5220 KT	5301 5220	ST 11	4,0 - 10,0	18,5	38	8
5301 5230 KT	5301 5230	ST 13,5	6,0 - 12,0	20,1	41	9
5301 5240 KT	5301 5240	ST 16	9,0 - 14,0	22,5	44	10
5301 5250 KT	5301 5250	ST 21	13,0 - 18,0	28,2	49	11
5301 5260 KT	5301 5260	ST 29	14,0 - 25,0	36,8	56	11
5301 5270 KT	5301 5270	ST 36	24,0 - 32,0	47,0	66	13
5301 5280 KT	5301 5280	ST 42	35,0 - 38,0	53,8	68	13
5301 5290 KT	5301 5290	ST 48	39,0 - 44,0	59,0	69	14

## Hilo mm

Código con tuerca	Código sin tuerca	Referencia hilo	Margen apriete mm	M mm	C mm	D mm
5311 1200 KT	5311 1200	ST - M 12 x 1,5	3,5 - 7,0	12	30	8
5311 1210 KT	5311 1210	ST - M 16 x 1,5	4,5 - 10,0	16	34	8
5311 1220 KT	5311 1220	ST - M 20 x 1,5	7,0 - 13,0	20	37	9
5311 1230 KT	5311 1230	ST - M 25 x 1,5	9,0 - 17,0	25	40	10
5311 1240 KT	5311 1240	ST - M 32 x 1,5	11,0 - 21,0	32	47	10
5311 1250 KT	5311 1250	ST - M 40 x 1,5	19,0 - 28,0	40	52	10
5311 1260 KT	5311 1260	ST - M 50 x 1,5	27,0 - 35,0	50	62	12
5311 1270 KT	5311 1270	ST - M 63 x 1,5	34,0 - 45,0	63	71	12

## Hilo npt

Código	Referencia hilo	Margen apriete mm	M mm	C mm	D mm
5301 6210	ST 3/8" NPT	3,5 - 8,0	16,5	43	15
5301 6230	ST 1/2" NPT	5,0 - 12,0	20,8	45	15
5301 6250	ST 3/4" NPT	13,0 - 18,0	25,7	53	15
5301 6260	ST 1" NPT	19,0 - 25,4	32,6	60	15

# Prensacable ST-HF-M

## Libre de Halógenos



Prensacables libre de halógenos con alto grado de seguridad IP68.



SKINTOP ST-HF-M garantiza una seguridad óptima, simplemente introducir el cable y girar. El cable queda al instante fijo, centrado y herméticamente estanco según IP 68, óptimo para edificios públicos, sistemas de ventilación, construcción de túneles, metro y trenes.

### Beneficios

- Máxima fiabilidad.
- De combustión lenta, conforme UL94 V0.
- Completamente libre de halógenos, incluso material sellante.
- Autoextingible, no gotea.
- Protección permanente a la vibración.

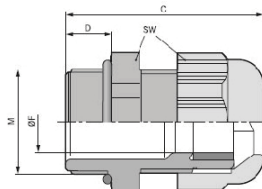

### Datos técnicos



RAL 7035 gris claro  
Características Técnicas

### Material

Poliamida UL94 V0 libre de halógenos.  
Sellado: LSE1, libre de halógeno  
Junta tórica: LSE1, libre de halógeno.



Grado de Protección  
IP68 - 5 bar



Rango de temperatura  
de -20°C hasta +80°C

### Prensacable MM

Código con tuerca	Código sin tuerca	Referencia hilo	Rango de apriete mm	SW mm	C mm	D mm
53111407KT	53111407	ST-HF-M 12 x 1,5	4,0 - 5,5	15	30,0	8,0
53111417KT	53111417	ST-HF-M 16 x 1,5	4,0 - 9,0	19	34,0	8,0
53111427KT	53111427	ST-HF-M 20 x 1,5	7,0 - 13,0	25	37,3	9,0
53111437KT	53111437	ST-HF-M 25 x 1,5	9,0 - 17,0	30	40,3	10,0
53111447KT	53111447	ST-HF-M 32 x 1,5	11,0 - 21,0	36	47,0	10,0
53111457KT	53111457	ST-HF-M 40 x 1,5	19,0 - 28,0	46	52,0	10,0
53111467KT	53111467	ST-HF-M 50 x 1,5	27,0 - 35,0	55	62,0	12,0
53111477KT	53111477	ST-HF-M 63 x 1,5	34,0 - 45,0	66	71,0	12,0

### Tuerca Hexagonal MM

Código	Referencia hilo	SW mm
53119200	GMP-HF-M 12 x 1,5	17
53119210	GMP-HF-M 16 x 1,5	22
53119220	GMP-HF-M 20 x 1,5	27
53119230	GMP-HF-M 25 x 1,5	34
53119240	GMP-HF-M 32 x 1,5	41
53119250	GMP-HF-M 40 x 1,5	50
53119260	GMP-HF-M 50 x 1,5	60
53119270	GMP-HF-M 63 x 1,5	75

# Prensacable BS



Prensacables con espiral de protección flexible (IP 68)  
Hilo PG, MM, NPT

## Aplicación

El SKINTOP BS con guardacables en espiral mantiene un radio de curvatura para garantizar la seguridad del cable en movimientos.

## Características Técnicas

**RAL** RAL 7001 gris plateado  
RAL 9005 negro

**Material**  
Cuerpo: poliamida  
Sellado: CR

**IP** Grado de Protección  
IP68 - 5 bar, IP69K

**Rango de temperatura**  
Estático: de -40°C hasta +100°C  
Dinámico: de -20°C hasta +100°C

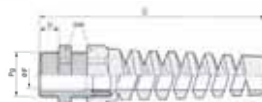

M: Diámetro exterior del hilo  
C: Largo de la prensa  
D: Largo del hilo



## Hilo PG

Código negro	Código gris	Referencia hilo	Margen apriete mm	M mm	C mm	D mm
5301 5800	5301 5600	BS 7	2,5 - 6,5	12,3	62,0	8
5301 5810	5301 5610	BS 9	3,5 - 8,0	15,0	73,5	8
5301 5820	5301 5620	BS 11	4,0 - 10,0	18,5	86,0	8
5301 5830	5301 5630	BS 13,5	6,0 - 12,0	20,1	98,0	9
5301 5840	5301 5640	BS 16	9,0 - 14,0	22,5	111,5	10
5301 5850	5301 5650	BS 21	13,0 - 18,0	28,2	129,0	11

## Hilo mm

Código negro	Código gris	Referencia hilo	Margen apriete mm	M mm	C mm	D mm
5311 1700	5311 1600	BS - M 12 x 1,5	3,5 - 7,0	12	64	8
5311 1710	5311 1610	BS - M 16 x 1,5	4,5 - 10,0	16	86	8
5311 1720	5311 1620	BS - M 20 x 1,5	7,0 - 13,0	20	101	8
5311 1730	5311 1630	BS - M 25 x 1,5	9,0 - 17,0	25	125	9
5311 1740	5311 1640	BS - M 32 x 1,5	11,0 - 21,0	32	149	10

## Hilo npt

Código negro	Código gris	Referencia hilo	Margen apriete mm	M mm	C mm	D mm
5301 6810	5301 6610	BS 3/8" NPT	3,5 - 8,0	16,5	82	15
5301 6830	5301 6630	BS 1/2" NPT	5,0 - 12,0	20,8	104	15
5301 6850	5301 6650	BS 3/4" NPT	13,0 - 18,0	25,7	133	15

# Prensacable BT



Prensacables para un alto grado de seguridad (IP 68)

Hilo PG, MM

T° servicio -20°C...+80°C

El SKINTOP BT con protección contra flexión tipo trompeta para cables flexibles según la norma EN 50262 ampliamente usado para alimentación de máquinas y equipos eléctricos sometidos a movimientos durante el servicio normal de funcionamiento.

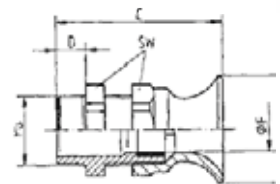

## Características Técnicas

**RAL** RAL 7001 gris plateado

**Material**  
Cuerpo: poliamida  
Sellado: CR

**IP** Grado de Protección  
IP68 - 5 bar

**Rango de temperatura**  
-20°C hasta +80°C

## Hilo PG

Código	Referencia hilo	Margen apriete mm	M mm	C mm	D mm
5301 5410	BT 9	3,5 - 8,0	15,0	42,9	8
5301 5420	BT 11	4,0 - 10,0	18,5	47,7	8
5301 5430	BT 13,5	5,0 - 12,0	20,1	52,0	9
5301 5440	BT 16	9,0 - 14,0	22,5	55,9	10
5301 5450	BT 21	13,0 - 18,0	28,2	64,4	11

## Hilo MM

Código	Referencia hilo	Margen apriete mm	M mm	C mm	D mm
5301 7420	BT-M 16 x 1,5	3,5 - 8,0	19	45,0	12
5301 7430	BT-M 20 x 1,5	5,0 - 12,0	24	54,0	13
5301 7440	BT-M 25 x 1,5	9,0 - 14,0	27	57,0	13

# Prensacable MS Hilo PG

Prensacables de latón niquelado para un alto grado de seguridad (IP 68)  
T° servicio -30°C...+100°C

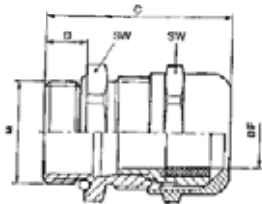

M: Diámetro exterior del hilo  
C: Largo de la prensa  
D: Largo del hilo

## Hilo corto PG

Código hilo corto	Referencia hilo	Margen apriete mm	M mm	C mm	D mm
5201 5700	MS 7	2,0 - 6,5	11,5	25	5,0
5201 5710	MS 9	4,0 - 8,0	15,0	29	6,0
5201 5720	MS 11	4,0 - 10,0	18,5	32	6,0
5201 5730	MS 13,5	5,0 - 12,0	20,1	34	6,5
5201 5740	MS 16	8,0 - 14,0	22,5	35	6,5
5201 5750	MS 21	11,0 - 18,0	28,2	40	7,0
5201 5760	MS 29	16,0 - 25,0	36,8	48	8,0
5201 5765	MS 36	19,0 - 32,0	47,0	62	15,0
5201 5766	MS 42	28,0 - 38,0	53,8	62	15,0
5201 5767	MS 48	34,0 - 44,0	59,0	62	15,0

## Hilo largo PG

Código hilo largo	Referencia hilo	Margen apriete mm	M mm	C mm	D mm
5211 5700	MS 7	2,0 - 6,5	11,5	32,0	12
5211 5710	MS 9	4,0 - 8,0	15,0	35,0	12
5211 5720	MS 11	4,0 - 10,0	18,5	38,0	12
5211 5730	MS 13,5	5,0 - 12,0	20,1	39,5	12
5211 5740	MS 16	8,0 - 14,0	22,5	40,5	12
5211 5750	MS 21	11,0 - 18,0	28,2	45,0	12
5211 5760	MS 29	16,0 - 25,0	36,8	52,0	15

# Prensacable MS Hilo MM, NPT



Prensacables de latón niquelado para un alto grado de seguridad (IP 68)  
T° servicio -30°C...+100°C



M: Diámetro exterior del hilo  
C: Largo de la prensa  
D: Largo del hilo

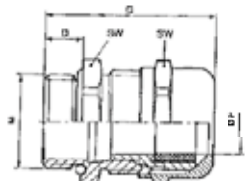

## Hilo corto MM

Código Hilo corto	Referencia hilo	Margen apriete mm	M mm	C mm	D mm
5311 2000	MS - M 12 x 1,5	3,0 - 7,0	12	26,5	6,5
5311 2010	MS - M 16 x 1,5	4,5 - 10,0	16	32,0	7,0
5311 2020	MS - M 20 x 1,5	7,0 - 13,0	20	35,5	8,0
5311 2030	MS - M 25 x 1,5	9,0 - 17,0	25	37,5	8,0
5311 2040	MS - M 32 x 1,5	11,0 - 21,0	32	42,2	9,0
5311 2050	MS - M 40 x 1,5	19,0 - 28,0	40	49,5	9,0
5311 2060	MS - M 50 x 1,5	27,0 - 35,0	50	52,0	10,0
5311 2070	MS - M 63 x 1,5	34,0 - 45,0	63	61,3	15,0

## Hilo largo MM

Código Hilo largo	Referencia hilo	Margen apriete mm	M mm	C mm	D mm
5311 2005	MS - M 12 x 1,5	3,0 - 7,0	12	26,5	6,5
5311 2015	MS - M 16 x 1,5	4,5 - 10,0	16	32,0	7,0
5311 2025	MS - M 20 x 1,5	7,0 - 13,0	20	35,5	8,0
5311 2035	MS - M 25 x 1,5	9,0 - 17,0	25	37,5	8,0
5311 2045	MS - M 32 x 1,5	11,0 - 21,0	32	42,2	9,0
5311 2055	MS - M 40 x 1,5	19,0 - 28,0	40	49,5	9,0
5311 2065	MS - M 50 x 1,5	27,0 - 35,0	50	52,0	10,0
5311 2075	MS - M 63 x 1,5	34,0 - 45,0	63	61,3	15,0

## Hilo NPT

Código	Referencia hilo	Margen apriete mm	M mm	C mm	D mm
5311 2024	1/2"	7,0 - 13,0	20,8	42,5	15
5311 2034	3/4"	9,0 - 17,0	25,7	44,5	15
5311 2044	1"	11,0 - 21,0	32,6	49,0	15
5311 2064	1 1/2"	27,0 - 35,0	48,0	61,5	17
5311 2074	2"	34,0 - 45,0	59,0	63,5	17

## Prensacable SVRE-M, SVF-M



Prensacables para un alto grado de seguridad (IP 54)  
Hilo MM.



SKINDICHT SVRE-M. Prensacables de latón con junta de sellado adaptable al diámetro del conductor. Montaje fácil y rápido.

T° servicio -20°C...+80°C

SKINDICHT SVF-M. Prensacables de latón para cables planos.

T° servicio -30°C...+100°C



### Skindicht SVR F-M

Código	Referencia hilo	Anchura min/máx del cable plano mm	Min/máx grosor cable plano mm	Longitud del hilo mm
5210 7340	25 x 1,5	9,0 / 20,0	3,0 / 8,0	7,0
5210 7350	32 x 1,5	14,0 / 27,0	4,0 / 11,0	8,0
5210 7360	40 x 1,5	24,0 / 34,0	4,0 / 11,0	8,0
5210 7370	50 x 1,5	29,0 / 44,0	5,0 / 12,0	9,0

# Prensacable MS - SC



Prensacables para un alto grado de seguridad (IP 68 - 5 bar)

Hilo PG, MM.

T° servicio -30°C...+100°C

El prensa cables SKINTOP MS - SC está especialmente diseñado para hacer la toma de tierra de los cables blindados, para cumplir con la compatibilidad electromagnética (EMC).

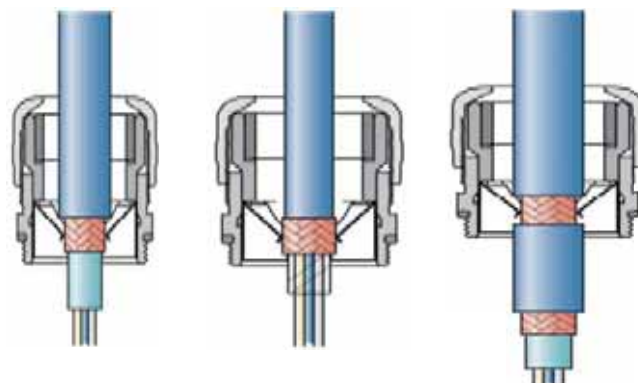

## Prensacable MS - SC - XL Hilo PG

Código	Referencia hilo	Margen apriete mm	Largo del hilo (mm)
5311 2310	MS - SC XL 9	3,0 - 8,0	12,0
5311 2320	MS - SC XL 11	4,0 - 10,0	12,0
5311 2330	MS - SC XL 13,5	5,0 - 12,0	12,0
5311 2340	MS - SC XL 16	8,0 - 14,0	12,0
5311 2350	MS - SC XL 21	11,0 - 17,5	12,0
5311 2360	MS - SC XL 29	16,0 - 25,0	15,0

## Tuerca Hexagonal Hilo PG

Código tuerca hexagonal SM-PE	Referencia tuerca hexagonal
5210 3210	SM-PE 9
5210 3220	SM-PE 11
5210 3230	SM-PE 13,5
5210 3240	SM-PE 16
5210 3250	SM-PE 21
5210 3260	SM-PE 29

## Prensacable MS-SC Hilo corto MM

Código	Referencia hilo	Margen apriete mm	Largo del hilo (mm)
5311 2610	MS-SC-M-12 x 1,5	3,5 - 7,0	6,5
5311 2620	MS-SC-M-16 x 1,5	4,5 - 9,0	7,0
5311 2630	MS-SC-M-20 x 1,5	7,0 - 12,5	8,0
5311 2640	MS-SC-M-25 x 1,5	9,0 - 16,5	8,0
5311 2650	MS-SC-M-32 x 1,5	11,0 - 21,0	9,0

## Tuerca Hexagonal Hilo MM

Código tuerca hexagonal SM-PE	Referencia tuerca hexagonal
5210 3300	12 x 1,5
5210 3310	16 x 1,5
5210 3320	20 x 1,5
5210 3330	25 x 1,5
5210 3340	32 x 1,5

## Prensacable MS-SC Hilo largo MM

Código	Referencia hilo	Margen apriete mm	Largo del hilo (mm)
5311 2625	MS-SC-M-16 x 1,5	4,5 - 9,0	12,0
5311 2635	MS-SC-M-20 x 1,5	7,0 - 12,5	12,0
5311 2645	MS-SC-M-25 x 1,5	9,0 - 16,5	12,0
5311 2655	MS-SC-M-32 x 1,5	11,0 - 21,0	15,0

## Tuerca Hexagonal Hilo MM

Código tuerca hexagonal SM-PE	Referencia tuerca hexagonal
5210 3310	16 x 1,5
5210 3320	20 x 1,5
5210 3330	25 x 1,5
5210 3340	32 x 1,5

## Prensacable MS-NPT

Código	Referencia hilo	Margen apriete mm	Largo del hilo (mm)
5311 2024	MS-NPT-1/2"	7,0 - 13,0	15,0
5311 2034	MS-NPT-3/4"	9,0 - 17,0	15,0



# Prensacable MS-M BRUSH



Prensacables para un alto grado de seguridad (IP 68)  
Hilo MM.

T° servicio -30°C...+100°C

El prensa cables SKINTOP MS - M Brush está especialmente diseñado para hacer contacto de la pantalla en forma rápida y fácil, en los 360° del apantallado.



## Prensacable MS-M Brush hilo mm

Código	Referencia hilo	Diámetro exterior mm	Diámetro sobre la malla mm	SW mm	Longitud del hilo
5311 2676	25 x 1,5	9,0 - 17,0	6,0	29,0	9,0
5311 2677	32 x 1,5	11,0 - 21,0	8,0	36,0	9,0
5311 2678	40 x 1,5	19,0 - 28,0	10,0	45,0	9,0
5311 2679	50 x 1,5	27,0 - 35,0	14,0	54,0	10,0
5311 2680	63 x 1,5	34,0 - 45,0	20,0	67,0	15,0
5311 2681	63 x 1,5 plus	44,0 - 55,0	25,0	75,0	15,0
5311 2501	75 x 1,5	53,0 - 63,0	35,0	95,0	15,0
5311 2500	75 x 1,5 plus	58,0 - 68,0	35,0	95,0	15,0
5311 2503	90 x 2	66,0 - 78,0	45,0	115,0	20,0
5311 2505	110 x 2	76,0 - 88,0	55,0	135,0	25,0
5311 2504	110 x 2 plus	86,0 - 98,0	55,0	135,0	25,0

## Tuerca Hexagonal SM-PE-M hilo mm

Código	Referencia hilo	Espesor mm	Código	Referencia hilo	Espesor mm
5210 3330	25 x 1,5	4,2	5210 3370	63 x 1,5	7,0
5210 3340	32 x 1,5	4,7	5210 3371	75 x 1,5	8,0
5210 3350	40 x 1,5	5,5	5210 3372	90 x 2,0	10,0
5210 3360	50 x 1,5	5,5	5210 3373	110 x 2,0	12,0

## Prensacable MS-M Brush hilo NPT

Código	Referencia hilo	Diámetro exterior mm	Diámetro sobre la malla mm	SW mm	Longitud del hilo
53112037	3/4" NPT	9,0 - 17,0	6,0	29,0	9,0
53112047	1" NPT	11,0 - 21,0	8,0	36,0	9,0
53112067	1 1/2" NPT	19,0 - 28,0	10,0	45,0	9,0
53112077	2" NPT	27,0 - 35,0	14,0	54,0	10,0

# Prensacable en acero inoxidable



Skintop Prensacables de acero inoxidable para un alto grado de seguridad (IP 68) 5 bar.

T° servicio -40°C...+100°C

## Beneficios

- Mayor resistencia a la corrosión.
- Superficies suaves.
- Diseño compacto.
- Resistencia al agua marina.

## Ámbitos de uso

- Industria farmacéutica.
- Industria alimentaria
- Plantas de embotellado y destilerías.

## Normas de referencia / Aprobaciones

### DIN EN ISO 14 159

Seguridad de la maquinaria - Requisitos higiénicos para el diseño de maquinaria.

### DIN EN 1672-2



Directriz para el diseño de maquinaria.

### EHEDG

Diseño higiénico para maquinaria y componentes.



## Datos técnicos

-  Material  
Cuerpo: acero inoxidable - V4A (1,4404 / 316L)  
Inserto: poliamida  
Sellado: silicona  
Junta tórica: silicona
-  Grado de Protección  
IP68 - 5 bar, IP69K
-  Rango de temperatura  
de -40°C hasta +100°C

## Hilo MM

Código	Descripción	Referencia hilo	Margen apriete mm	SW mm	C mm	D mm
53806740	INOX 16 X 1,5	M16	4,5 - 10,0	20	32,4	7
53806741	INOX 20 X 1,5	M20	7,0 - 13,0	24	35,8	8
53806742	INOX 25 X 1,5	M25	9,0 - 17,0	29	37,8	8
53806743	INOX 32 X 1,5	M32	11,0 - 21,0	36	43,3	9

# Adaptadores y reductores de Hilo



Adaptadores y reductores de hilo MR, ME de latón niquelado Hilo PG, MM, NPT



## Reducción PG a PG

Código	Hilo exterior pg	Hilo interior pg
5200 3770	11	9
5200 3790	13,5	9
5200 3800	13,5	11
5200 3820	16	9
5200 3830	16	11
5200 3840	16	13,5
5200 3860	21	13,5
5200 3870	21	16
5200 3890	29	16
5200 3900	29	21
5200 3910	36	16
5200 3920	36	21
5200 3930	36	29

## Adaptadores PG a PG

Código	Hilo exterior pg	Hilo interior pg
5200 4000	9	11
5200 4010	9	13,5
5200 4020	11	13,5
5200 4030	11	16
5200 4050	13,5	16
5200 4060	13,5	21
5200 4070	16	21
5200 4080	16	29
5200 4090	21	29
5200 4100	29	36
5200 4110	36	42
5200 4120	42	48

## Reducción MM a MM

Código	Hilo exterior mm	Hilo interior mm
5210 4312	20	16
5210 4314	25	20
5210 4316	32	25
5210 4317	40	25
5210 4318	40	32
5210 4319	50	32
5210 4320	50	40
5210 4322	63	50

## Adaptadores MM a MM

Código	Hilo exterior mm	Hilo interior mm
5210 4452	16	20
5210 4454	20	25
5210 4456	25	32
5210 4458	32	40
5210 4460	40	50
5210 4462	50	63

## Reducción MM a PG

Código	Hilo exterior mm	Hilo interior pg
5210 4370	20	13,5
5210 4380	20	16
5210 4400	25	21
5210 4410	32	29
5210 4420	40	36

## Adaptadores MM a NPT

Código	Hilo exterior mm	Hilo interior npt
5402 0110	20	1/2" npt
5402 0120	25	1/2" npt
5402 0130	25	3/4" npt
5402 0152	32	1" npt

# Tapones BL, PG, MM



Tapones Hilo MM y PG de latón niquelado  
(IP 68)



## Tapones hilo PG con o-ring

Código	Hilo (pg)
5400 1610	BL 7
5400 0071	BL 9
5400 0040	BL 11
5400 1630	BL 13,5
5400 1640	BL 16
5400 1660	BL 21
5400 1620	BL 29
5400 1650	BL 36
5400 1670	BL 42
5400 1680	BL 48

## Tapones hilo MM con o-ring

Código	Hilo (mm)
5210 3105	BL-M 12
5210 3115	BL-M 16
5210 3125	BL-M 20
5210 3135	BL-M 25
5210 3145	BL-M 32
5210 3155	BL-M 40
5210 3165	BL-M 50
5210 3175	BL-M 60

# Tuercas Hexagonales

## en poliamida reforzada con fibra de vidrio



Tuercas Hexagonales con un alto grado de seguridad, fabricada en poliamida, fibra de vidrio reforzada para una mayor estabilidad mecánica. Hilo PG, MM

T° servicio -40°C...+100°C



### Hilo PG

Código negro	Código gris	Tipo	Ancho llave mm
5301 9200	5301 9000	GMP - GL 7	19
5301 9210	5301 9010	GMP - GL 9	22
5301 9220	5301 9020	GMP - GL 11	24
5301 9230	5301 9030	GMP - GL 13,5	27
5301 9240	5301 9040	GMP -GL 16	30
5301 9250	5301 9050	GMP - GL 21	36
5301 9260	5301 9060	GMP - GL 29	46
5301 9270	5301 9070	GMP - GL 36	60
5301 9280	5301 9080	GMP - GL 42	65
5301 9290	5301 9090	GMP -GL 48	70

### Hilo MM

Código negro	Código gris	Tipo	Ancho llave mm
5311 9100	5311 9000	GMP-GL M 12	17
5311 9110	5311 9010	GMP-GL M 16	22
5311 9120	5311 9020	GMP-GL M 20	27
5311 9130	5311 9030	GMP-GL M 25	34
5311 9140	5311 9040	GMP-GL M 32	41
5311 9150	5311 9050	GMP-GL M 40	50
5311 9160	5311 9060	GMP-GL M 50	60
5311 9170	5311 9070	GMP-GL M 63	75

# Tuercas Hexagonales en latón niquelado



Tuercas Hexagonales de latón niquelado, fabricada según la norma EN 50262. Hilo PG, MM



## Hilo PG

Código	Tipo	Ancho llave mm
5200 3490	SM 7	15
5200 3500	SM 9	18
5200 3510	SM 11	21
5200 3520	SM 13,5	23
5200 3530	SM 16	26
5200 3540	SM 21	32
5200 3550	SM 29	41
5200 3560	SM 36	51
5200 3570	SM 42	60
5200 3580	SM 48	64

## Hilo MM

Código	Tipo	Ancho llave mm
5210 3000	SM - M 12x1,5	15
5210 3010	SM - M 16x1,5	19
5210 3020	SM - M 20x1,5	24
5210 3030	SM - M 25x1,5	30
5210 3040	SM - M 32x1,5	36
5210 3050	SM - M 40x1,5	46
5210 3060	SM - M 50x1,5	60
5210 3070	SM - M 63x1,5	70
5210 3071	SM - M 75x1,5	85

# Tubos SILVYN RILL PA 6



Tubos acanalados para protección de cables  
Libre de halógenos, aplicable Silvyn Klick GP, WP, F.



## Datos técnicos



Material  
PA6  
Sin halógenos  
Sin silicona  
Buen comportamiento frente al  
fuego conforme a UL 94 V-0



Gris (RAL 7031)



Rango de temperatura  
de -40°C hasta +115°C  
Corta duración más 150°C



Venta por múltiplos de 25 mts.

El tubo fabricado de poliamida especial con acanalados paralelos SILVYN RILL. Libre de halógenos, resistentes a aceites y gasolinas, considerablemente resistente a ácidos y solventes, no - inflamable, autoextinguible, muy flexible, alta resistencia a la compresión y buenas propiedades de abrasión.

## Silvyn Rill PA 6

Código	Tubo acanalado SILVYN RILL	Diámetro int. x diámetro ext. mm	Radio de flexión mm
6174 6939	RILL PA 7	6,5 X 10,0	13
6174 6940	RILL PA 9	10,0 X 13,0	20
6174 6950	RILL PA 11	12,0 x 15,8	35
6174 7010	RILL PA 13,5	14,3 x 18,5	40
6174 6960	RILL PA 16	16,5 x 21,2	45
6174 6970	RILL PA 21	23,0 x 28,5	55
6174 6980	RILL PA 29	29,0 x 34,5	65
6174 6990	RILL PA 36	36,0 x 42,5	90
61747000	RILL PA 48	48,0 x 54,5	100

# CONECTORES SILVYN KLICK



Conectores rectos y curvos para Silvyn Klick GP, WP libre de halógenos

Material PA6, sin halógenos, sin silicona

Buen comportamiento frente al fuego conforma a UL 94 V-0

Gris (RAL 7031)

Rango de temperatura de -40°C hasta +115°C

Corta duración más 150°C



SILVYN RILL	CONECTOR RECTO HILO MM	CONECTOR RECTO HILO PG	CONECTOR 90° HILO MM	CONECTOR 90° HILO PG
SILVYN RILL 7 PA6 6,5 X 10 mm 61746939	KLICK GM M 10 55501000	KLICK GP PG 7 61800860	KLICK WM M 10 55501110	
SILVYN RILL 9 PA6 10,0 X 13,0 mm 61746940	KLICK GM M 12 55501010	KLICK GP PG 9 61800870	KLICK WM M 12 55501120	KLICK WP PG 9 61801020
SILVYN RILL 11 PA6 12,0 X 15,8 mm 61746950	KLICK GM M 16 55501030	KLICK GP PG 11 61800880	KLICK WM M 16 55501140	KLICK WP PG 11 61801030
SILVYN RILL 13,5 PA6 14,3 X 18,5 mm 61747010		KLICK GP PG 13,5 61800850		KLICK WP PG 13,5 56000100
SILVYN RILL 16 PA6 16,5 X 21,2 mm 61746960	KLICK GM M 20 55501050	KLICK GP PG 16 61800890	KLICK WM M 20 55501160	KLICK WP PG 16 61801040
SILVYN RILL 21 PA6 23,0 X 28,5 mm 61746970	KLICK GM M 25 55501060	KLICK GP PG 21 61800900	KLICK WM M 25 55501180	KLICK WP PG 21 61801050
SILVYN RILL 29 PA6 29,0 X 34,5 mm 61746980	KLICK GM M 32 55501070	KLICK GP PG 29 61800910	KLICK WM M 32 55501200	KLICK WP PG 29 61801060
SILVYN RILL 36 PA6 36,0 X 42,5 mm 61746990	KLICK GM M 40 55501080	KLICK GP PG 36 61800920	KLICK WM M 40 55501220	KLICK WP PG 36 61801061
SILVYN RILL 48 PA6 48,0 X 54,5 mm 61747000	KLICK GM M 50 55501090	KLICK GP PG 48 61800930	KLICK WM M 50 55501240	KLICK WP PG 48 61801062



# CONECTOR KLICK GPZ-M



Conector recto con prensacable incluido.

Libre de halógenos

Material PA6, sin halógenos, sin silicona

Buen comportamiento frente al fuego conforma a UL 94 V-0

Gris (RAL 7031)

Rango de temperatura de -40°C hasta +115°C

Corta duración más 150°C

Grado de protección IP68, IP69K (DIN450 T.9)



SILVYN RILL	CONECTOR RECTO HILO MM	RANGO DE APRIETE PRENSACABLE MM
SILVYN RILL 7 PA6 6,5 X 10 mm 61746939	KLICK GPZ-M M 12 55500800	4,0 - 6,5
SILVYN RILL 9 PA6 10,0 X 13,0 mm 61746940	KLICK GPZ-M M 16 55500810	5,0 - 9,5
SILVYN RILL 11 PA6 12,0 X 15,8 mm 61746950	KLICK GPZ-M M 20 55500820	8,0 - 12,0
SILVYN RILL 13,5 PA6 14,3 X 18,5 mm 61747010		
SILVYN RILL 16 PA6 16,5 X 21,2 mm 61746960	KLICK GPZ-M M 25 55500830	11,0 - 16,0
SILVYN RILL 21 PA6 23,0 X 28,5 mm 61746970	KLICK GPZ-M M 32 55500840	15,0 - 21,0
SILVYN RILL 29 PA6 29,0 X 34,5 mm 61746980	KLICK GPZ-M M 40 55500850	16,0 - 26,0
SILVYN RILL 36 PA6 36,0 X 42,5 mm 61746990	KLICK GPZ-M M 50 55500860	27,0 - 35,0
SILVYN RILL 48 PA6 48,0 X 54,5 mm 61747000	KLICK GPZ-M M 63 55500870	32,0 - 42,0



# Tubos SILVYN RILL PA 6 UV



Tubos acanalados para protección de cables  
Libre de halógenos y cadmio con protección UV



## Datos técnicos



Material  
PA6  
Sin halógenos  
Sin silicona  
Comportamiento frente al  
fuego  
conforma a UL 94 V-0



Negro (RAL 9005)



Rango de temperatura  
de -40°C hasta +115°C  
Corta duración más 150°C



Grado de protección IP68,  
IP69K (DIN450 T.9)

Venta por múltiplos de 25 mts.

El tubo fabricado de poliamida especial con acanalados paralelos. Libre de halógenos, resistentes a aceites y gasolinas, considerablemente resistente a ácidos y solventes, no - inflamable, autoextinguible, muy flexible, alta resistencia a la compresión y buenas propiedades de abrasión y resistente a los rayos UV.



## Silvyn rill PA 6

Código	Tubo acanalado SILVYN RILL	Diámetro int. x diámetro ext. mm	Radio de flexión mm
6174 6935	RILL PA 7	6,5 X 10,0	13
6174 6945	RILL PA 9	10,0 X 13,0	20
6174 6955	RILL PA 11	12,0 x 15,8	35
6174 6965	RILL PA 16	16,5 x 21,2	45
6174 6975	RILL PA 21	23,0 x 28,5	55
6174 6985	RILL PA 29	29,0 x 34,5	65
6174 6995	RILL PA 36	36,0 x 42,5	90
6174 7005	RILL PA 48	48,0 x 54,5	100

# CONECTORES KCLICK GM, WN



Conectores rectos y curvos para Silvyn Klick GP, WP  
libre de halógenos con protección UV

Material PA6, sin halógenos, sin silicona

Buen comportamiento frente al fuego conforma a UL 94 V-0

Gris (RAL 9005)

Rango de temperatura de -40°C hasta +115°C

Corta duración más 150°C

Grado de protección IP68, IP69K (DIN450 T.9)



SILVYN RILL	CONECTOR RECTO HILO MM	CONECTOR RECTO HILO NPT	CONECTOR 90° HILO MM	CONECTOR 90° HILO NPT
SILVYN RILL 7 PA6 6,5 X 10 mm 61746935	KLICK GM M 10 55501005		KLICK GM M 10 55501115	
SILVYN RILL 9 PA6 10,0 X 13,0 mm 61746945	KLICK GM M 12 55501015		KLICK GM M 12 55501125	
SILVYN RILL 11 PA6 12,0 X 15,8 mm 61746955	KLICK GM M 16 55501035		KLICK GM M 16 55501145	
SILVYN RILL 16 PA6 16,5 X 21,2 mm 61746965	KLICK GM M 20 55501055	KLICK GN 1/2" NPT 61800745	KLICK GM M 20 55501165	KLICK WN 1/2" NPT 61800045
SILVYN RILL 21 PA6 23,0 X 28,5 mm 61746975	KLICK GM M 25 55501065	KLICK GN 3/4" NPT 61800755	KLICK GM M 25 55501185	KLICK WN 3/4" NPT 61800055
SILVYN RILL 29 PA6 29,0 X 34,5 mm 61746985	KLICK GM M 32 55501075	KLICK GN 1" NPT 61800765	KLICK GM M 32 55501205	KLICK WN 1" NPT 61800065
SILVYN RILL 36 PA6 36,0 X 42,5 mm 61746995	KLICK GM M 40 55501085	KLICK GN 1 1/4" NPT 61800775	KLICK GM M 40 55501225	KLICK WN 1 1/4" NPT 61800075
SILVYN RILL 48 PA6 48,0 X 54,5 mm 61747005	KLICK GM M 50 55501095	KLICK GN 2" NPT 61800785	KLICK GM M 50 55501245	KLICK WN 2" NPT 61800085

# CONECTOR RECTO KLICK GPZ-M



Conector recto con prensacable incluido.

Libre de halógenos y con protección UV

Material PA6, sin halógenos, sin silicona

Buen comportamiento frente al fuego conforma a UL 94 V-0

Negro (RAL 9005)

Rango de temperatura de -40°C hasta +115°C

Corta duración más 150°C

Grado de protección IP68, IP69K (DIN450 T.9)



SILVYN RILL	CONECTOR RECTO HILO MM	RANGO DE APRIETE PRENSACABLE MM
SILVYN RILL 7 PA6 6,5 X 10 mm 61746935	KLICK GPZ-M M 12 55500805	4,0 - 6,5
SILVYN RILL 9 PA6 10,0 X 13,0 mm 61746945	KLICK GPZ-M M 16 55500815	5,0 - 9,5
SILVYN RILL 11 PA6 12,0 X 15,8 mm 61746955	KLICK GPZ-M M 20 55500825	8,0 - 12,0
SILVYN RILL 16 PA6 16,5 X 21,2 mm 61746965	KLICK GPZ-M M 25 55500835	11,0 - 16,0
SILVYN RILL 21 PA6 23,0 X 28,5 mm 61746975	KLICK GPZ-M M 32 55500845	15,0 - 21,0
SILVYN RILL 29 PA6 29,0 X 34,5 mm 61746985	KLICK GPZ-M M 40 55500855	16,0 - 26,0
SILVYN RILL 36 PA6 36,0 X 42,5 mm 61746995	KLICK GPZ-M M 50 55500865	27,0 - 35,0
SILVYN RILL 48 PA6 48,0 X 54,5 mm 61747005	KLICK GPZ-M M 63 55500875	32,0 - 42,0



# Soporte de fijación KCLICK-RH



Accesorios para  
FIJACIÓN SILVYN RILL PA 6, negro resistente a los rayos UV

Código Gris	Código Negro	Medida nominal	Para Silvyn Rill N°
65500630	65500639	10	7
65500631	65500640	13	9
65500632	65500641	16	11
65500633		18	13,5
65500634	65500643	21	16
65500635	65500644	28	21
65500636	65500645	34	29
65500637	65500646	42	36
65500638	65500647	54	48



## Datos técnicos



Material PA6  
Color negro resistente a los rayos UV



Gris (RAL 7001)  
Negro (RAL 9005)



Rango de temperatura de -40°C hasta +115°C

Pieza de montaje rápido y sencillo para Silvyn Rill, resistencia a la tracción y sin partes que se puedan perder, poliamida resistente a los impactos, para montaje en riel tipo C, apilable.



CONECTORES

RECTANGULARES Y CILÍNDRICOS



EPIC

## Carcazas de Aluminio Serie H-A 3

### Carcaza Volante

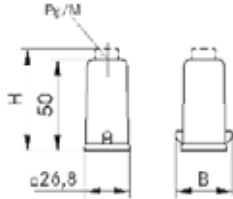

Entrada de cable  
1 x M20  
Dimensiones  
26,8x26,8x50mm

1942 6500

### Carcaza Volante 90°

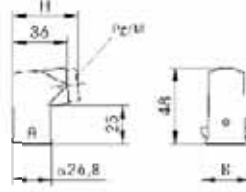

Entrada de cable  
1 x M20  
Dimensiones  
40x26,8x48mm

1942 7500

### Carcaza de Prolongación

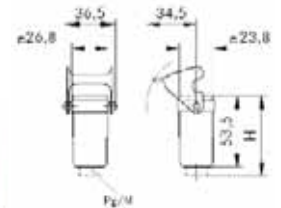

Entrada de cable  
1 x M20  
Dimensiones  
34,5x36,5x52mm

1951 2900

### Carcaza Embutida 90°

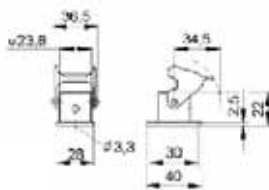
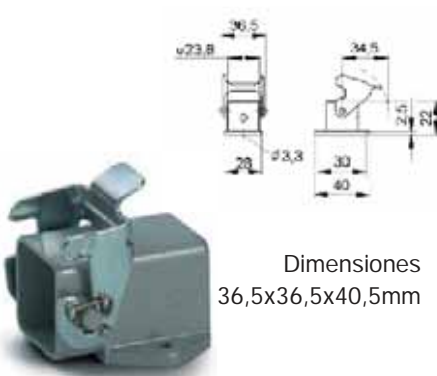

Dimensiones  
36,5x36,5x40,5mm

1042 3500

### Carcaza Embutida sin tapa Hembra

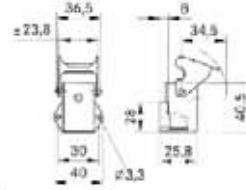
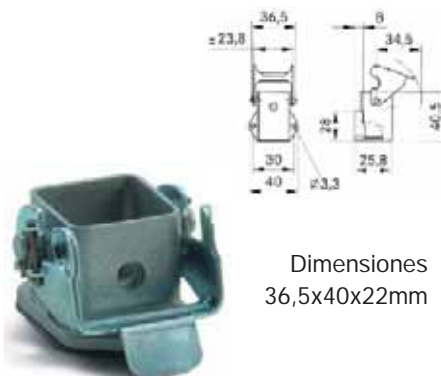

Dimensiones  
36,5x40x22mm

1042 2500

### Carcaza Embutida con tapa Hembra

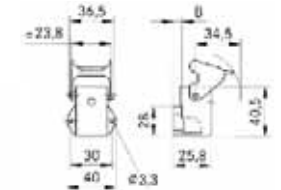

Dimensiones  
35x40x34mm

4442 9015



## Carcazas de Termoplástico Serie H-A 3

### Carcaza Volante



Entrada de cable  
1 x PG11  
Dimensiones  
26,8x26,8x50mm

1042 6700

### Carcaza Volante 90°



Entrada de cable  
1 x PG11  
Dimensiones  
40x26,8x48mm

1062 0600

### Carcaza de Prolongación



Entrada de cable  
1 x M20  
Dimensiones  
34,5x36,5x52mm

1062 0300

### Carcaza Embutida 90°

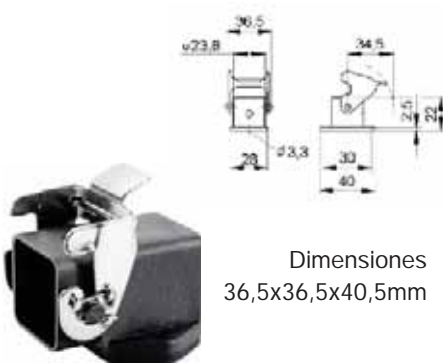

Dimensiones  
36,5x36,5x40,5mm

1042 3100

### Carcaza Embutida sin tapa Hembra

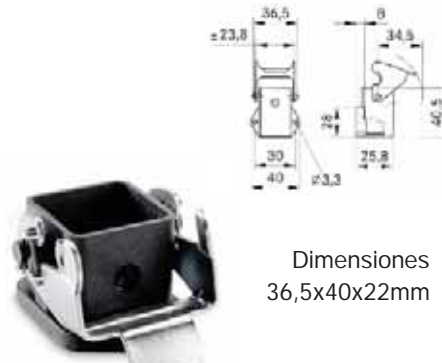

Dimensiones  
36,5x40x22mm

1042 2200

### Conector Macho 3P+T



3P+T 1042 0000  
4P+T 1043 1000

### Conector Hembra 3P+T



3P+T 1042 1000  
4P+T 1043 2000

### Conector Macho Hembra H-D7 7P+T



Macho 7P+T 1125 0500  
Hembra 7P+T 1125 1500

Nota:  
Pines página 144

### Conector Macho Hembra H-D8 8P



Macho 8P 1125 2500  
Hembra 8P 1125 3500

Nota:  
Pines página 144



## Juego de Conectores H-BE y Carcasas H-B 6, 10, 16, 48 Polos

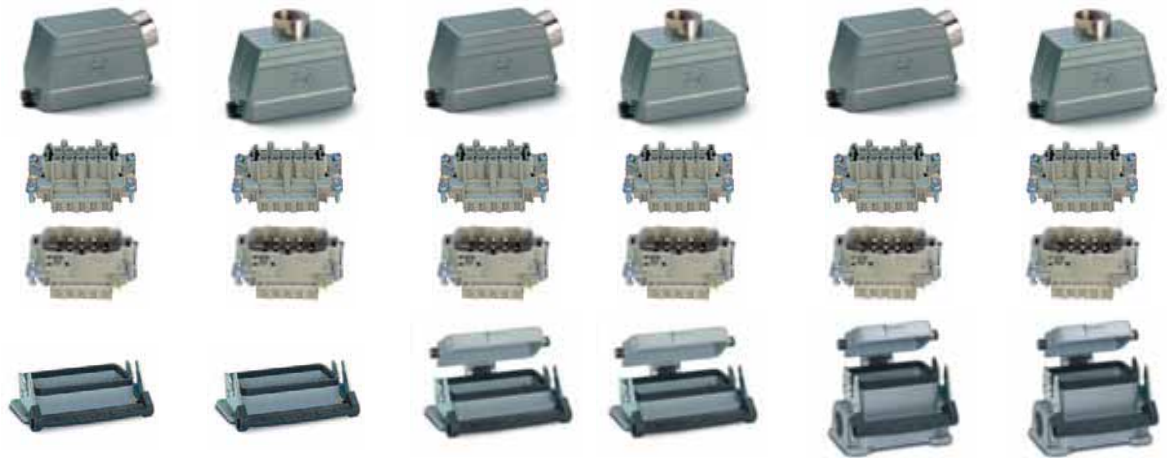

Descripción	Conjunto Carcaza Volante y Base Embutida sin Tapa	Conjunto Carcaza Volante y Base Embutida sin Tapa	Conjunto Carcaza Volante y Base Embutida con Tapa	Conjunto Carcaza Volante y Base Embutida con Tapa	Conjunto Carcaza Volante y Base Sobrepuesta con Tapa	Conjunto Carcaza Volante y Base Sobrepuesta con Tapa
6 Polos + T Código Dimensiones Entrada de cable	4110 80x43x79,8mm 1 x M20	4210 80x43x79,8mm 1 x M20	4310 80x43x79,8mm 1 x M20	4410 80x43x79,8mm 1 x M20	4510 80x43x79,8mm 1 x M20	4610 80x43x79,8mm 1 x M20
10 Polos + T Código Dimensiones Entrada de cable	4120 93x43x79,8mm 1 x M20	4220 93x43x79,8mm 1 x M20	4320 93x43x79,8mm 1 x M20	4420 93x43x79,8mm 1 x M20	4520 93x43x79,8mm 1 x M20	4620 93x43x79,8mm 1 x M20
16 Polos + T Código Dimensiones Entrada de cable	4130 113x43x88,8mm 1 x M25	4230 113x43x88,8mm 1 x M25	4330 113x43x88,8mm 1 x M25	4430 113x43x88,8mm 1 x M25	4530 113x43x88,8mm 1 x M25	4630 113x43x88,8mm 1 x M25
24 Polos + T Código Dimensiones Entrada de cable	4140 140x43x88,8mm 1 x M32	4240 140x43x88,8mm 1 x M32	4340 140x43x88,8mm 1 x M32	4440 140x43x88,8mm 1 x M32	4540 140x43x88,8mm 1 x M32	4640 140x43x88,8mm 1 x M32
32 Polos + T Código Dimensiones Entrada de cable						
48 Polos + T Código Dimensiones Entrada de cable			4360 165x120x144,5mm 1 x M50	4460 165x120x144,5mm 1 x M50	4560 165x120x144,5mm 1 x M50	4660 165x120x144,5mm 1 x M50

## Conectores 16A / 400V

## Carcasas Aluminio 6, 10, 16, 24 Polos



Descripción	Conector Macho	Conector Hembra	Carcasa Volante Lateral	Carcasa Volante Frontal	Carcasa Embutida con tapa	Carcasa Sobrepuesta con tapa
6 Polos + T Código Dimensiones Entrada de cable	1040 0000 49,8x34x33,8mm	1040 1000 44x27x33,2mm	1901 2000 74,8x43x52mm 1 x M20	1901 1000 74,8x43x52mm 1 x M20	1000 4000 80x68x27,8mm	1900 7000 84x77x57mm 1xM20 1900 9000 84x77x57mm 2xM20
10 Polos + T Código Dimensiones Entrada de cable	1040 0100 62,8x34x33,8mm	1040 1100 57x27x33,2mm	1904 2900 90x43x52mm 1 x M20	1904 0900 90x43x52mm 1 x M20	1003 3900 93x68x27,8mm	1903 6900 94x77x57mm 1 x M20
16 Polos + T Código Dimensiones Entrada de cable	1040 0200 83,3x34x33,8mm	1040 1200 77,5x27x33,2mm	1908 2900 110x43x61mm 1 x M25	1908 0900 110x43x61mm 1 x M25	1007 3900 113x68x27,8mm	7911 4200 117x83x84mm 1 x M25
24 Polos + T Código Dimensiones Entrada de cable	1040 0300 109,8x34x33,8mm	1040 1300 104x27x33,2mm	1912 3900 137x43x61mm 1 x M32	1911 1900 137x43x61mm 1 x M32	1010 3900 140x68x27,8mm	7916 4400 144x83x84mm 1 x M32
32 Polos + T Código Dimensiones Entrada de cable						
48 Polos + T Código Dimensiones Entrada de cable	1040 0300 1-24 1040 0500 25-48 109,8x34x33,8mm	1040 1300 1-24 1040 1500 25-48 104x27x33,2mm	1915 9000 152x90x105mm 1 x M40	1915 6000 152x90x105mm 1 x M40	1015 2000 165x120x39,5mm	1916 7100 132x150x100mm 1 x M40

## Carcazas Aluminio 6, 10, 16, 24 Polos



Carcaza Embutida sin tapa	Carcaza Sobrepuesta sin tapa	Carcaza prolongación frontal
1000 3000 80x43x27,8mm	1900 6000 84x52x57mm 2xM20 1900 5000 84x52x57mm 1xM20	1901 4000 74,8x45x54,8mm 1 x M20
1003 2900 93x43x27,8mm	1903 4900 94x52x57mm 1 x M20	1904 6900 91x45x54,8mm 1 x M20
1007 2900 113x43x27,8mm 1 x M25	7911 0200 117x58x84mm 1 x M25	1908 6900 111x45x63,5mm 1 x M25
1010 2900 140x43x27,8mm	7916 0400 144x58x84mm 1 x M32	1911 7900 138x45x63,5mm 1 x M32

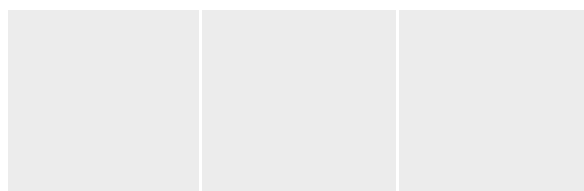

## Conectores 16A / 400V

### Doble cierre

### Carcasas Aluminio 6, 10, 16, 24 Polos



Descripción	Conector Macho	Conector Hembra	Carcasa Volante Lateral	Carcasa Volante Frontal	Carcasa Embutida con tapa	Carcasa Sobrepuesta con tapa
6 Polos + T Código Dimensiones Entrada de cable						
10 Polos + T Código Dimensiones Entrada de cable	1040 0100 62,8x34x33,8mm	1040 1100 57x27x33,2mm	1904 2000 73x57,8x52mm 1 x M20	1904 0000 73x57,8x52mm 1 x M20	1003 2000 116x57,8x27,8mm	1903 4000 116x57,8x57mm 1 x M20
16 Polos + T Código Dimensiones Entrada de cable	1040 0200 83,3x34x33,8mm	1040 1200 77,5x27x33,2mm	1908 2000 93,3x57,8x61mm 1 x M25	1908 0000 93,3x57,8x61mm 1 x M25	1007 2000 136,5x57,8x27,8mm	7908 5200 136,5x57,6x84mm 1xM25 7908 6200 136,5x57,6x84mm 2xM25
24 Polos + T Código Dimensiones Entrada de cable	1040 0300 109,8x34x33,8mm	1040 1300 104x27x33,2mm	1912 3000 120x57,8x61mm 1 x M32	1911 1000 120x57,8x61mm 1 x M32	1010 2000 163x57,8x27,8mm	7913 5400 163x57,8x84mm 1 x M32
32 Polos + T Código Dimensiones Entrada de cable	1040 0200 1-16 1040 0400 17-32 109,8x34x33,8mm	1040 1200 1 - 16 1040 1400 17 - 32 104x27x33,2mm	1913 6000 93,5x89,5x95mm 1 x M32	1913 4000 93,5x89,5x95mm 1 x M32	1013 2000 136,5x93,8x30,3mm	1913 8000 136,5x93,8x72mm 1 x M32
48 Polos + T Código Dimensiones Entrada de cable						

## Conectores 16A / 400V



## Carcazas Aluminio 10, 16 Polos



Descripción	Conector Macho	Conector Hembra	Carcaza Volante Lateral	Carcaza Volante Frontal	Carcaza Embutida con tapa	Carcaza Sobrepuesta con tapa
10 Polos + T Código	1044 0100	1044 1100	1944 5000	1944 6000	1044 2000	1944 8100
Dimensiones	56,6x23x29mm	49,5x16x31,1mm	73x29,5x53,3mm	73x29,5x53,5mm	81x29,5x25mm	84x29,5x57mm
Entrada de cable			1 x M20	1 x M20		1 x M20
16 Polos + T Código	1053 0000	1053 1000	1956 4500	1956 5300	1046 2000	1956 7000
Dimensiones	93x23x29mm	66x16x31,1mm	89x29,5x58,3mm	89x29,5x58,3mm	96x29,5x25mm	96x29,5x57mm
Entrada de cable			1 x M25	1 x M25		1 x M25

## Conectores 16A / 400V



## Carcazas Aluminio 32 Polos



Descripción	Conector Macho	Conector Hembra	Carcaza Volante Lateral	Carcaza Volante Frontal	Carcaza Embutida con tapa	Carcaza Sobrepuesta con tapa
32 Polos + T Código	1053 0000 1-16 1054 0000 17-32	1053 1000 1-16 1054 1000 17-32	1957 7000 1xM32 1057 7000 1xPG21	1958 3000	1047 2000	1947 4100
Dimensiones	93x23x29mm	66x16x31mm	82x70,8x75mm 82x70,8x75mm	82x70,8x75mm	124,5x70,8x25,4mm	124,5x70,8x75mm
Entrada de cable				1 x M32		1 x M32

Código	Figura	Referencia	Características Técnicas e indicaciones
<p>6 polos + PE</p> <p>Macho 1017 0000 Hembra 1017 1000</p>		<p>H-BS 6-SS H-BS 6-BS</p>	<p>Tensión Nominal: IEC 500 V, UL 600 V, CSA 600 V Corriente Nominal: IEC 35 A, UL 35 A, CSA 35 A Rango de Temperatura: -40°C ... +100°C Número de contactos: 6 polos + PE</p> <p><b>Instalar en carcazas H-B 16</b></p>
<p>12 polos + PE</p> <p>Macho 1017 0000 Macho 1017 0600 Hembra 1017 1000 Hembra 1017 1600</p>		<p>H-BS 6-SS H-BS 6-SS H-BS 6-BS H-BS 6-BS</p>	<p>Tensión Nominal: IEC 500 V, UL 600 V, CSA 600 V Corriente Nominal: IEC 35 A, UL 35 A, CSA 35 A Rango de Temperatura: -40°C ... +100°C Número de contactos: 6 polos + PE</p> <p><b>Instalar en carcazas H-B 32</b></p>
<p>4 polos + PE</p> <p>Macho 4442 4041 Hembra 4442 4042</p>		<p>K4 / 0 SS K4 / 0 BS</p>	<p>Tensión Nominal: IEC 830 V Corriente Nominal: IEC 80 A Rango de Temperatura: -40°C ... +125°C Número de contactos: 4 polos + PE</p> <p><b>Instalar en carcazas H-B 16</b></p>
<p>4 + 2 polos + PE</p> <p>Macho 4442 4043 Hembra 4442 4044</p>		<p>K2 / 0 SS K2 / 0 BS</p>	<p>Alimentación y Control Tensión Nominal: IEC 830 V Corriente Nominal: IEC 80 A Rango de Temperatura: -40°C ... +125°C Número de contactos: 4 + 2 polos + PE</p> <p><b>Instalar en carcazas H-B 16</b></p>







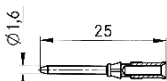

# Conectores rectangulares Tipo H-DD

# EPIC

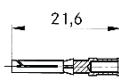
Código	Figura	Referencia	Características Técnicas e indicaciones
Macho 1128 5000 Hembra 1128 6000		H-DD 24 24 polos	Tensión Nominal: IEC 250 V, UL 600 V, CSA 600 V Corriente Nominal: IEC 10 A, UL 8,5 A, CSA 10 A Rango de Temperatura: -40°C ... +100°C Número de contactos: 24 polos + PE  <b>Instalar en carcazas H-B 6</b>
Macho 1128 5100 Hembra 1128 6100		H-DD 42 42 polos	Tensión Nominal: IEC 250 V, UL 600 V, CSA 600 V Corriente Nominal: IEC 10 A, UL 8,5 A, CSA 10 A Rango de Temperatura: -40°C ... +100°C Número de contactos: 42 polos + PE  <b>Instalar en carcazas H-B 10</b>
Macho 1128 5200 Hembra 1128 6200		H-DD 72 72 polos	Tensión Nominal: IEC 250 V, UL 600 V, CSA 600 V Corriente Nominal: IEC 10 A, UL 8,5 A, CSA 10 A Rango de Temperatura: -40°C ... +100°C Número de contactos: 72 polos + PE  <b>Instalar en carcazas H-B 16</b>
Macho 1128 5300 Hembra 1128 6300		H-DD 108 108 polos	Tensión Nominal: IEC 250 V, UL 600 V, CSA 600 V Corriente Nominal: IEC 10 A, UL 8,5 A, CSA 10 A Rango de Temperatura: -40°C ... +100°C Número de contactos: 108 polos + PE  <b>Instalar en carcazas H-B 24</b>

## Pines H-D 1,6

Código	Dibujo	Descripción	Código Macho	Código Hembra	Dibujo	Sección mm <sup>2</sup>
1114 7000		Herramienta de crimpado	1316 2100	1316 3100		0,5
1114 7100		Troqueles de crimpado	1316 2200	1316 3200		0,75 ... 1,0
1114 7200		Fijador	1316 2300	1316 3300		1,5
1116 1000		Herramienta de extracción de contactos				2,5



Sistema de bastidor para módulos MCR fuerza y control, la combinación de funciones diferentes en un conector garantiza la alta flexibilidad.

Para instalar en carcazas  
H-B 6, H-B 10, H-B 16 y H-B 24



Código	Figura	Referencia	Indicaciones	Nº Mód.
--------	--------	------------	--------------	---------

### MCR 6

Macho 10381000  
Hembra 10381100

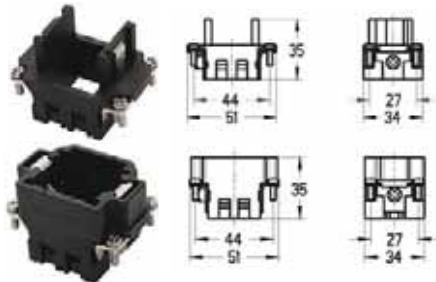

MCR 6 S  
MCR 6 B

Instalar en  
H-B 6

2  
2

### MCR 10

Macho 10381200  
Hembra 10381300

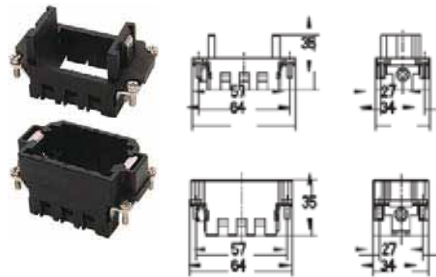

MCR 10 S  
MCR 10 B

Instalar en  
H-B 10

3  
3

### MCR 16

Macho 10381400  
Hembra 10381500

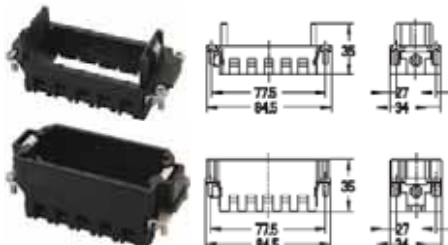

MCR 16 S  
MCR 16 B

Instalar en  
H-B 16

5  
5



Código	Figura	Referencia	Carcasas	Nº Mód.
<b>MCR 24</b>				
Macho 10381600		MCR 24 S	Instalar en H-B 24	7
Hembra 10381700		MCR 24 B		7
11171200		Módulo de extracción		

## Módulo MC 10 polos 10A / 250 V PIN H-D 1,6

Código	Figura	Referencia	Código Macho	Código Hembra	Sección mm2
Macho 10382400 Hembra 10382500		MCS 10 CM MCB 10 CM			
Características 250 V / 10 A Rango de Temp. -40°C ... +100°C Pines de Conexión 0,5 - 2,5 mm			1316 2100 1316 2200 1316 2300 1316 2400	1316 3100 1316 3200 1316 3300 1316 3400	0,5 0,75 ... 1,0 1,5 2,5

## Módulo MC 5 polos 20A / 400 V PIN MC 2,5

Código	Figura	Referencia	Código Macho	Código Hembra	Sección mm2
Macho 10382200 Hembra 10382300		MCS 5 CM MCB 5 CM			
Características 400 V / 20 A Rango de Temp. -40°C ... +100°C Pines de Conexión 1,5 - 4,0 mm2			1121 320C 1121 330C 1121 340C	1121 820C 1121 830C 1121 840C	1,5 2,5 4,0

## Módulo MC 3 polos 40A / 630 V PIN MC 3,6

Código	Figura	Referencia	Código Macho	Código Hembra	Sección mm2
Macho 10382000 Hembra 10382100		MCS 3 CM MCB 3 CM			
Características 630 V / 40 A Rango de Temp. -40°C ... +100°C Pines de Conexión 2,5 - 10,0 mm2			1121 060 C 1121 000 C 1121 010 C 1121 020 C	1121 560 C 1121 500 C 1121 510 C 1121 520 C	2,5 4,0 6,0 10,0

## Herramientas

Código	Figura	Pines HD 1,6	Pines MC 2,5	Pines MC 3,6
Herramienta de crimpado		1114 7000	1114 7000	1114 7000
Troqueles de crimpado		1114 7100	1114 7100	1114 7120
Fijador		1114 7200	1114 7200	1114 7210
Herramienta de extracción de		1116 1000	1117 1000	1117 1100





## Características técnicas

Tensión nominal: 630 V

Test de voltaje: 6kV

Corriente nominal en A: 25A/5+PE.

Contactos: Latón dorado.

Material Carcasa: Zinc fundido a presión bronce niquelado.

Grado de protección: IP68 (10h / 1m)

Rango de temperatura: -25°C...+125°C

## Conectores CIRCON LS1 macho volante

Código	Descripción	N° de polos	Rango Ø del conductor	Tensión nominal U <sub>n</sub> (V)
73000012	Macho volante LS1 F6	5+PE	8,5 - 11	630 V
73000008	Macho volante LS1 F6	3+PE+4	8,5 - 11	630 V

## Conectores CIRCON LS1 hembra volante

Código	Descripción	N° de polos	Rango Ø del conductor	Tensión nominal U <sub>n</sub> (V)
73000004	Hembra volante LS1 D6	5+PE	8,5 - 11	630 V
73000000	Hembra volante LS1 D6	3+PE+4	8,5 - 11	630 V

## Conectores CIRCON LS1 macho sobrepuesto

Código	Descripción	N° de polos	Perforaciones para sujeción	Tensión nominal U <sub>n</sub> (V)
76003000	Macho sobrepuesto LS1 A1	5+PE	Ø 2,7 mm (4x)	630 V
76004000	Macho sobrepuesto LS1 A1	3+PE+4	Ø 2,7 mm (4x)	630 V

## Conectores CIRCON LS1 hembra sobrepuesto

Código	Descripción	N° de polos	Perforaciones para sujeción	Tensión nominal U <sub>n</sub> (V)
76083000	Hembra sobrepuesto LS1 A6	5+PE	Ø 2,7 mm (4x)	630 V
76084000	Hembra sobrepuesto LS1 A6	3+PE+4	Ø 2,7 mm (4x)	630 V

## Accesorios

Código	Descripción
75018310	Tapa metálica para A1, F6, F7, G5, con cordón plástico para evitar pérdidas
11148000	Herramienta de crimpado
75017500	Herramienta de extracción

# Conectores rectangulares Serie A



Carcasas de Aluminio 3 y 4 Polos + T  
10A / 230/ 400 V



Conector Hembra 3P+T	Conector Macho 3P+T	Conector Hembra 4P+T	Conector Macho 4P+T
Dimensiones 20x20x25 mm	Dimensiones 20x20x25 mm	Dimensiones 20x20x25 mm	Dimensiones 20x20x25 mm
700 103	700 203	700 104	700 204
Carcasa Emb. sin tapa Hembra	Carcasa Emb. con tapa Hembra	Carcasa Emb. 90°	Carcasa sobrepuesta
Dimensiones 51x35x24 mm	Dimensiones 64,5x35x54 mm	Dimensiones 46x38x41 mm	Dimensiones 46x38x61 mm
704 303	704 403	704 503	701 403 1xM20
Carcasa de Prolongación	Carcasa Volante		
Dimensiones 46x80x35 mm	Dimensiones 27x67x27 mm		
703 803 1xM20	702 803 1xM20		

# Conectores rectangulares Serie B



Carcasas Aluminio 6, 10, 16, 48 Polos  
Conectores 16A / 400V



Descripción	Conector Macho	Conector Hembra	Carcasa Volante Lateral	Carcasa Volante Frontal	Carcasa Embutida con tapa	Carcasa Sobrepuesta con tapa
6 Polos + T Código Dimensiones Entrada de cable	710 206 51x34x35mm	710 106 51x34x37mm	712 606 1xM20 60x43x56mm	712 806 1xM20 60x43x86mm	714 406 80x93x28mm	711 606 1xM20 84x92x53mm
10 Polos + T Código Dimensiones Entrada de cable	710 210 64x34x35mm	710 110 64x34x37mm	712 610 1xM20 758 742 1xM32 73x43x56mm 73x43x72mm	712 810 1xM20 73x43x56mm	714 410 93x92x28mm	711 610 1xM20 93x91x53mm
16 Polos + T Código Dimensiones Entrada de cable	710 216 84,5x27x35,5mm	710 116 94,5x27x37,5mm	728 640 1xM25 94x45x76mm	728 940 1xM32 94x45x76mm	714 416 114x92x28mm	757 672 1xM32 117x91x84mm
24 Polos + T Código Dimensiones Entrada de cable	710 224 111x27x35,5mm	710 124 111x27x37,5mm	718 724 1xM32 120x45x76mm	718 924 1xM32 120x45x76mm	714 424 140x92x28mm	757 608 1xM32 144x90x84mm
32 Polos + T Código Dimensiones Entrada de cable	710 216 1-16 710 232 17-32 84,5x27x35,5mm 84,5x27x35,5mm	710 116 1-16 710 132 17-32 84,5x27x37,5mm 84,5x27x37,5mm				
48 Polos + T Código Dimensiones Entrada de cable	710 224 1-24 710 248 25-48 111x27x35,5mm 111x27x35,5mm	710 124 1-24 710 148 25-48 111x27x37,5mm 111x27x37,5mm	712 748 1xM40 131,5x89x96mm	712 948 1xM40 131,5x89x96mm	714 448 1165x173x41mm	711 648 1xM32 153x173x100mm

# Conectores rectangulares Serie B



Carcasas Aluminio 6, 10, 16, 48 Polos

## Datos Técnicos Serie B

Regulación: DIN VDE 0627, 0110  
 Certificación: UL, CSA, VDE  
 Rango de Corriente: 16A  
 Rango de Tensión: 400V / 600V  
 Tensión de Prueba: 4Kv  
 Grado de Polución: 3  
 Temperatura de Servicio: -40°C ... +125°C

Conectores de poliamida reforzada con fibra de vidrio

Contactos: Cobre con baño de plata

Carcasas: Aluminio libre de cobre  
 IP65



Carcasa Embutida sin tapa	Carcasa Sobrepuesta sin tapa	Carcasa volante frontal
714 306 80x68x28mm	711 406 1xM20 84x72x53mm	7538 2420 1xM20 713 806 1xM20 75,5x45x77,5mm 75,5x68x61,5mm
714 310 93x68x28mm	711 410 1xM20 93x73x53mm	7538 4220 1xM20 713 810 1xM20 90x68x77,5mm 90x68x61,5mm
714 316 114x67x28mm	711 416 1xM25 117x75x68mm	753 872 1xM25 713 816 1xM25 111x68x781,5mm 111x68x70,5mm
714 324 140x68x28mm	757 408 1xM32 144x75x84mm	713 924 1xM32 137,5x68x81,5mm
714 348 165x157x41mm	711 448 40 1xM40 152x157x100mm	

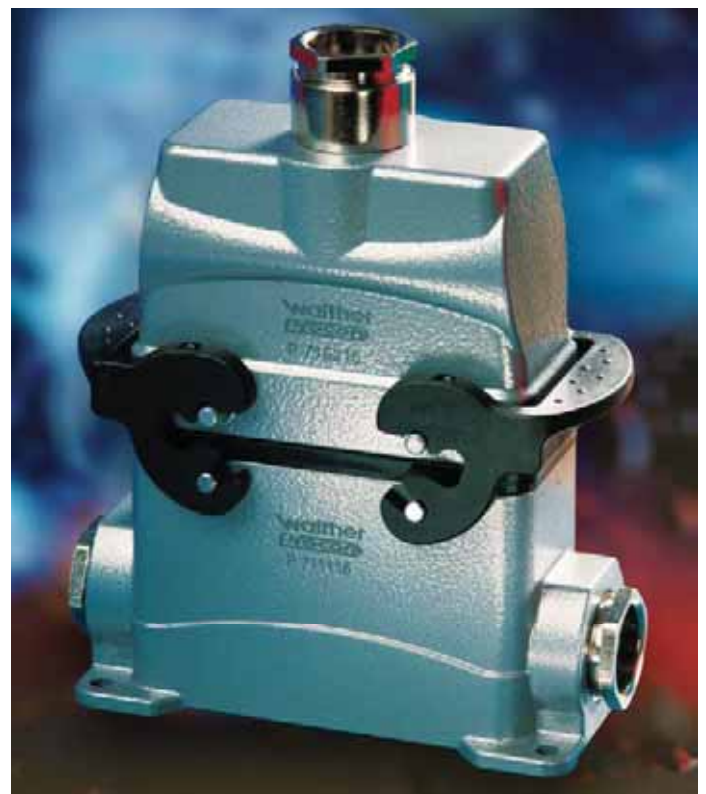

# Conectores rectangulares Serie B



Carcasas Aluminio 10, 16, 24 Polos  
Conectores 16A / 400V



Descripción	Conector Macho	Conector Hembra	Carcasa Volante Lateral	Carcasa Volante Frontal	Carcasa Embutida con tapa	Carcasa Sobrepuesta con tapa
6 Polos + T Código Dimensiones Entrada de cable	710 206 51x34x35mm	710 106 51x34x37mm				
10 Polos + T Código Dimensiones Entrada de cable	710 210 64x34x35mm	710 110 64x34x37mm	753 042 1xM25 119x57x56mm	753 242 1xM25 119x57x72mm	714 210 93x74x28mm	751 242 1xM25 93x74x74mm
16 Polos + T Código Dimensiones Entrada de cable	710 216 84,5x34x37,5mm	710 116 84,5x34x37,5mm	723 040 1xM25 723 140 1xM32 140x57x76mm 140x57x76mm	713 216 1xM25 723 340 1xM32 140x57x65mm 140x57x65mm	714 216 114x74x28mm	711 216 1xM25 757 272 1xM32 117x74x68mm 117x74x84mm
24 Polos + T Código Dimensiones Entrada de cable	710 224 111x34x37,5mm	710 124 111x34x37,5mm	713 124 1xM32 166x57x76mm	713 324 1xM32 166x57x76mm	714 224 140x74x28mm	711 224 1xM25 757 208 1xM32 144x74x68mm 144x74x68mm
32 Polos + T Código Dimensiones Entrada de cable	710 216 1-16 710 232 17-32 84,5x34x35,5mm 84,5x34x35,5mm	710 116 1-16 710 132 17-32 84,5x34x37,5mm 84,5x34x37,5mm				
48 Polos + T Código Dimensiones Entrada de cable	710 224 1-24 710 248 25-48 111x34x35,5mm 111x34x35,5mm	710 124 1-24 710 148 25-48 111x27x37,5mm 111x27x37,5mm				

# Conectores rectangulares Serie B



## Carczas Aluminio 10, 16, 24, 32 Polos



Carcaza Volante Lateral	Carcaza volante frontal	Carcaza volante de prolongación	Carcaza Embutida sin tapa	Carcaza Sobrepuesta sin tapa
-------------------------	-------------------------	---------------------------------	---------------------------	------------------------------

712 010 1xM20 73x43x65mm	712 210 1xM20 73x43x65mm	713 610 1xM20 119x57x62mm	714 110 119x57x28mm	711 010 1xM20 119x57x53mm
-----------------------------	-----------------------------	------------------------------	------------------------	------------------------------

728 040 1xM25 728 140 1xM32 94x45x76mm 94x45x76mm	728 240 1xM25 728 340 1xM32 94x45x76mm 94x45x76mm	753 672 1xM25 140x87x82mm	714 116 141x57x28mm	711 016 1xM25 711 116 2xM25 140x57x68mm 140x57x68mm
--	--	------------------------------	------------------------	--

718 124 1xM32 120x45x76mm	718 224 1xM25 718 324 1xM32 120x45x76mm 120x45x76mm	713 724 1xM32 166x57x82mm	714 124 1xM32 166x57x28mm	711 024 1xM25 166x57x68mm
------------------------------	--	------------------------------	------------------------------	------------------------------

718 132 1xM32 94x79x80mm	718 332 1xM32 94x79x80mm	713 732 1xM32 134x92x82mm	714 132 134x92x30mm	711 032 1xM32 711 132 2xM32 134x92x72mm 134x92x72mm
-----------------------------	-----------------------------	------------------------------	------------------------	--

--	--	--	--	--



# Conectores rectangulares Serie B 35 A/ 500 V



Conectores 6, 12 Polos  
Serie B 35 A/ 500 V

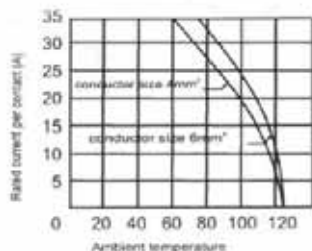

Tensión de prueba 6 Kv  
Conectores 6 y 12 polos  
35A Máximo  
UL/CSA 500V/600V  
-40...+ 125°C  
IP 65  
Sección del Conductor 0,5-6mm  
20-10 AWG

Conector Macho 6 Polos  
Utilizar Carcasas de 16 Polos Tipo B

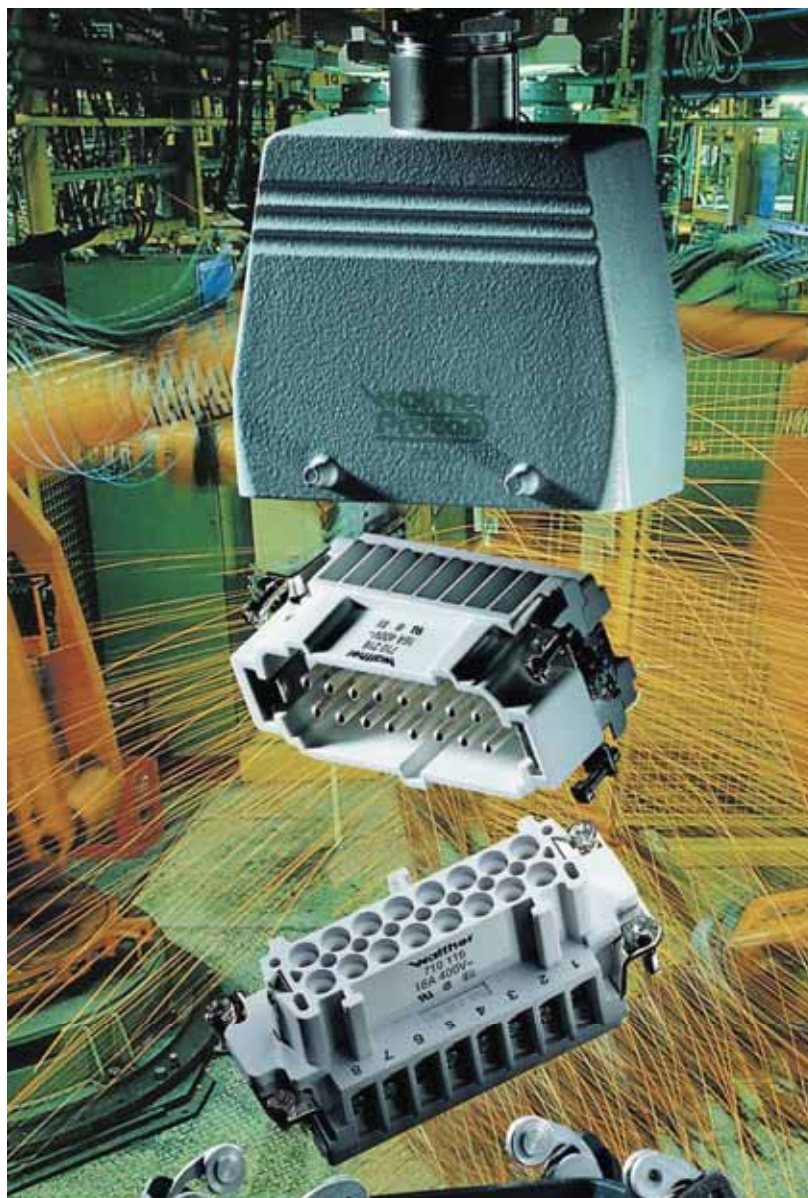

Código	Descripción	N° De Polos
710 621	Conector macho	1 - 6
710 620	Conector hembra	1 - 6
710 693	Conector macho	7 - 12
710 692	Conector hembra	7 - 12

# Conectores cilíndricos para sensores

## Para Sensores de Auto-ensamblaje

Prensa cable:  
estándar PG 7 2,5 - 6,5 mm



### Conectores para sensores:

- Inductivos
- Capacitivos
- Barreras fotoelectrónicas
- Interruptores de presión,
- Ultrasonidos etc.

Nota: Cables para sensores,  
página 60.

M 12	Tipo	Conector hembra recto	Conector hembra 90°	Conector macho recto	Conector macho 90°	Tensión de funcionamiento
4	4012 PG 7	933 139-100	933 172-100	933 098-100	933 165-100	UC 250 V ( )
5	5012 PG 7	933 170-100	933 175-100	933 163-100	933 167-100	UC 50 V ( )

M 8	Tipo	Conector hembra recto	Conector hembra 90°	Conector macho recto	Conector macho 90°	Tensión de funcionamiento
4	4008 V	933 367-100	933 369-100			UC 60 V ( )

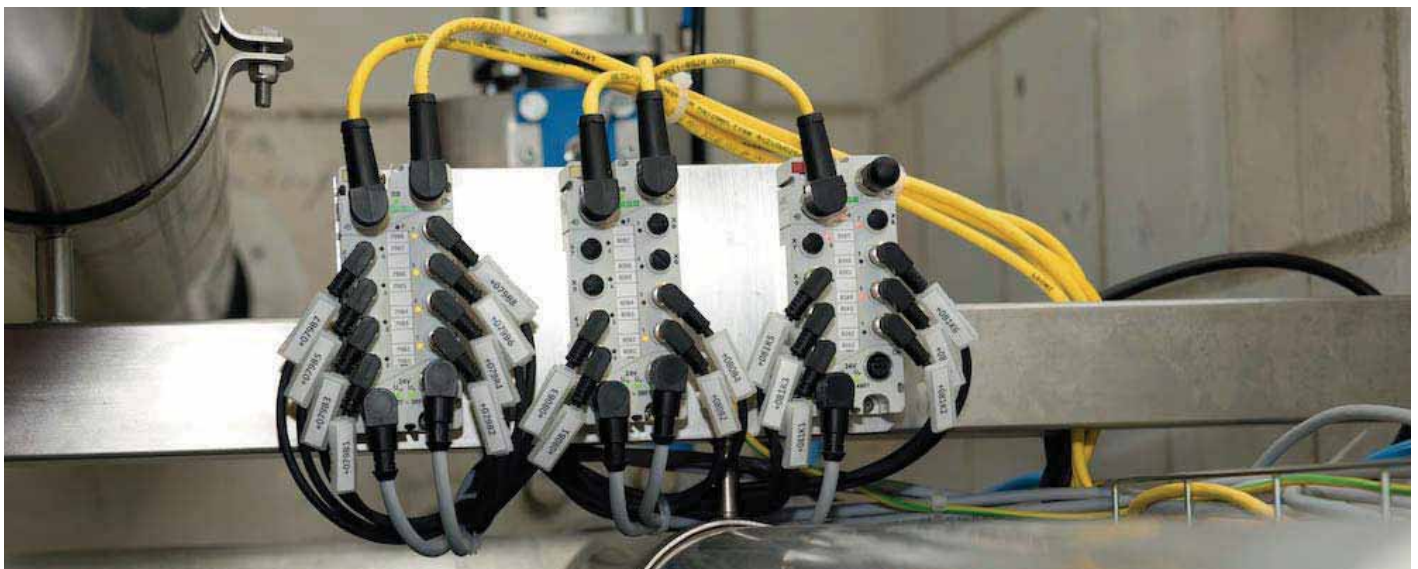

## Conectores para sensores M12, M8



### Características técnicas

Material de la superficie de contacto: CuSnZn

Material de contacto: CuZn

Codificación: A-Standard

Temperatura de servicio: -40...+85°C

Grado de protección: IP67

Nota: Cables para sensores, página 60.

### Conectores para sensores M12

Código	Descripción	N° de polos	Rango Ø del conductor	Tensión nominal U <sub>N</sub> (V)
22260649	Conector macho recto AB-C4-M12 MS PG7	4	4 - 6	250 V
22260129	Conector macho recto AB-C5-M12 MS PG7	5	4 - 6	60 V
22260647	Conector macho 90° AB-C4-M12 MA PG7	4	4 - 6	250 V
22260130	Conector macho 90° AB-C5-M12 MA PG7	5	4 - 6	60 V
22260640	Conector hembra recto AB-C4-M12 FS PG7	4	4 - 6	250 V
22260127	Conector hembra recto AB-C5-M12 FS PG7	5	4 - 6	60 V
22260636	Conector hembra 90° AB-C4-M12 FA PG7	4	4 - 6	250 V
22260128	Conector hembra 90° AB-C5-M12 FA PG7	5	4 - 6	60 V

### Conectores para sensores M8

Código	Descripción	N° de polos	Rango Ø del conductor	Tensión nominal U <sub>N</sub> (V)
22260121	Conector macho recto AB-C4-M8 MS	4	3,5 - 5	30 V
22260126	Conector hembra recto AB-C4-M8 FS	4	3,5 - 5	30 V



# Conectores Rectangulares

Para Auto-ensamblaje, Din 43650-A / ISO 4400  
Tensión de servicio UC 250 V ( )  
Corriente 16A  
T° de servicio -40°C...+125°C  
Entrada de cable PG 11  
Grado de protección IP65



Código	Tipo
931 957-100	Conector GDM 2011 2 P + T
931 952-100	Conector GDM 3011 3 P + T
731 740 002	Empaquetadura GDM 3-17

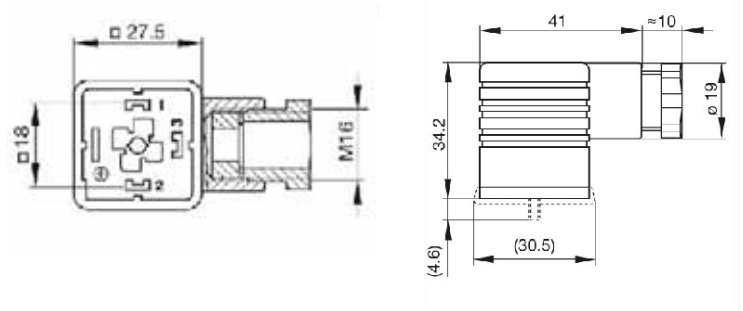

Para Auto-ensamblaje, Din 43650-A / ISO 4400  
Tensión de servicio UC 250 V ( )  
Corriente 16A  
T° de servicio -40°C...+125°C  
Entrada de cable PG 9  
Grado de protección IP65



Código	Tipo
932 977-100	GM 209 NJ SW 2 P + T
731 755-004	Empaquetadura GM 207-7 2 P + T

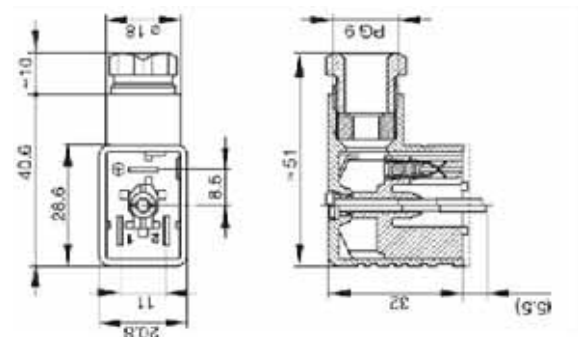

# Conectores Rectangulares con indicación LED

**HIRSCHMANN**  
Rheinmetall Elektronik

Con circuito electrónico integrado  
Din 43650-A / ISO 4400



## Característica del producto

- Con circuitos electrónicos integrados como rectificadores, indicadores de estado sólido, elementos de protección, etc.

Grado de Protección IP 65

Temperatura de servicio -40°C...+90°C

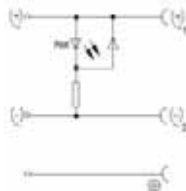
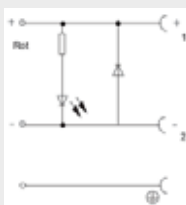
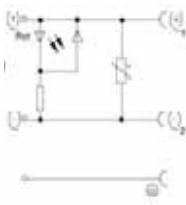
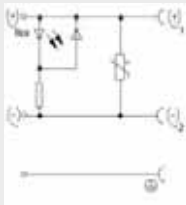
Código	Tipo	Color de funcionamiento	Circuito electrónico	Datos técnicos
932 332-002	GDML 2011 LED 24 2 P + T	Rojo	Indicador de función con diodo de circulación libre 	Tensión nominal UC 24 V ( ) corriente máxima 8A temperatura -40°...+ 90° Entrada cable Pg 11
932 521-002	GDML 2011 LED 24VR 2 P + T	Rojo	Indicador de función con diodo de circulación libre y varistor 	Tensión nominal UC 24 V ( ) corriente máxima 8A temperatura -40°...+ 90° Entrada cable Pg 11
932 336-002	GDML 2011 LED 24HH 2 P + T	Rojo	Indicador de función con circuito protector 	Tensión nominal DC 24 V ( ) corriente máxima 8A temperatura -40°...+ 90° Entrada cable Pg 11
933 924-212	GDML 2011 LED 48 VR 2 P + T	Rojo	Indicador de función con diodo de circulación libre y varistor 	Tensión nominal UC 48 V ( ) corriente máxima 8A temperatura -40°...+ 90° Entrada cable Pg 11

# Conectores Rectangulares con indicación LED

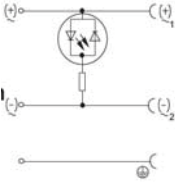
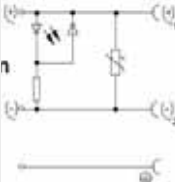
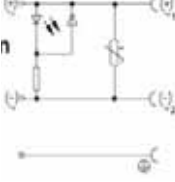
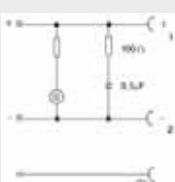
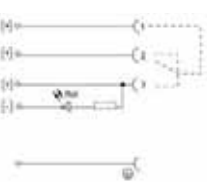
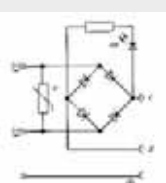
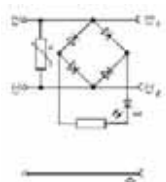
Código	Tipo	Color de funcionamiento	Circuito electrónico	Datos técnicos
933 738-212	GDML 2011 LED 120 YE 2 P + T	Amarillo	Indicador de función 	Tensión nominal UC 120 V ( ) corriente máxima 8A temperatura -40°...+ 90° Entrada cable Pg 11
933 927-212	GDML 2011 LED 120 VRYE 2 P + T	Amarillo	Indicador de función con diodo de circulación libre y varistor 	Tensión nominal UC 120 V ( ) corriente máxima 8A temperatura -40°...+ 90° Entrada cable Pg 11
933 916-212	GDML 2011 LED 230 VRYE 2 P + T	Amarillo	Indicador de función con diodo de circulación libre y varistor 	Tensión nominal UC 250 V ( ) corriente máxima 8A temperatura -40°...+ 90° Entrada cable Pg 11
933 802-112	GDML 2009 RC 230 1 2 P + T	Neón	Elemento filtro RC para aplicaciones críticas 	Tensión nominal UC 250 V ( ) corriente máxima 8A temperatura -40°...+ 90° Entrada cable Pg 9
932 856-002	GDML 3011 LED 24 BO 3 P + T	Rojo		Tensión nominal DC 24 V ( ) corriente máxima 8A temperatura -40°...+ 90° Entrada cable Pg 11
932 446-002	GDML 2011 GB1 LED 24 2 P + T	Rojo	Rectificador con indicador de función con diodo de circulación libre y varistor 	Tensión nominal UC 24 V ( ) corriente máxima 2A temperatura -40°...+ 90° Entrada cable Pg 11
932 501-002	GDML 2011 LED 24 GB 2 P + T	Rojo	Rectificador con indicador de función con diodo de circulación libre y varistor 	Tensión nominal UC 24 V ( ) corriente máxima 8A temperatura -40°...+ 90° Entrada cable Pg 11

# Conectores Cilíndricos Serie CM y CA

Resistente a la corrosión extrema, conexión por soldadura

Tensión de servicio: UC 50V AC/DC

Corriente permanente: UC 10A

Grado de protección: IP 67

Rango de temperatura: -40°C...+90°C

Código	Descripción	N° de polos	Imagen	Rango Prensacable
932 841-100	CM 06 EA 14S-5S	5		PG11 8-10 mm
932 842-100	CM 06 EA 20-7S	8		PG13,5 10-12 mm
933 068-100	CM 06 EA 20-29S	17		PG16 12-14 mm

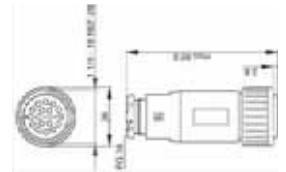
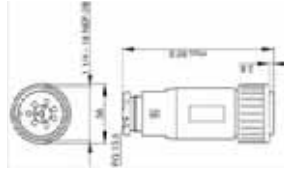
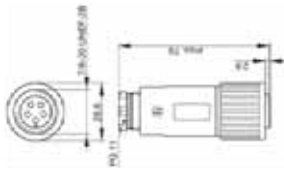

Código	Descripción	N° de polos	Imagen	Rango Prensacable
932 843-100	CM 02 E 14S-5P	5		
932 845-100	CM 02 E 20-7P	8		
933 063-100	CM 02 E 20-29P	17		

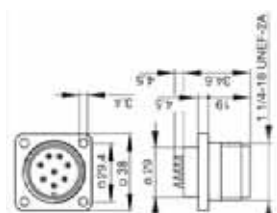
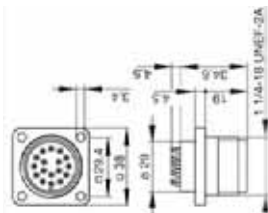
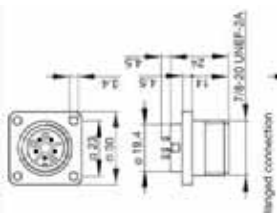

## Conectores Volantes

Tensión de servicio: 400 VAC / 250 VDC

Corriente permanente: 10 A DC / 16 A AC

Grado de protección: IP 67

Rango de temperatura: -40°C...+90°C

Código	Descripción	Imagen	N° de polos
934 214-100	Conector macho CA 3 LS		3P+T
934 125-100	Conector Hembra CA 3 LD		3P+T



# BORNES DE CONEXIÓN Y ACCESORIOS

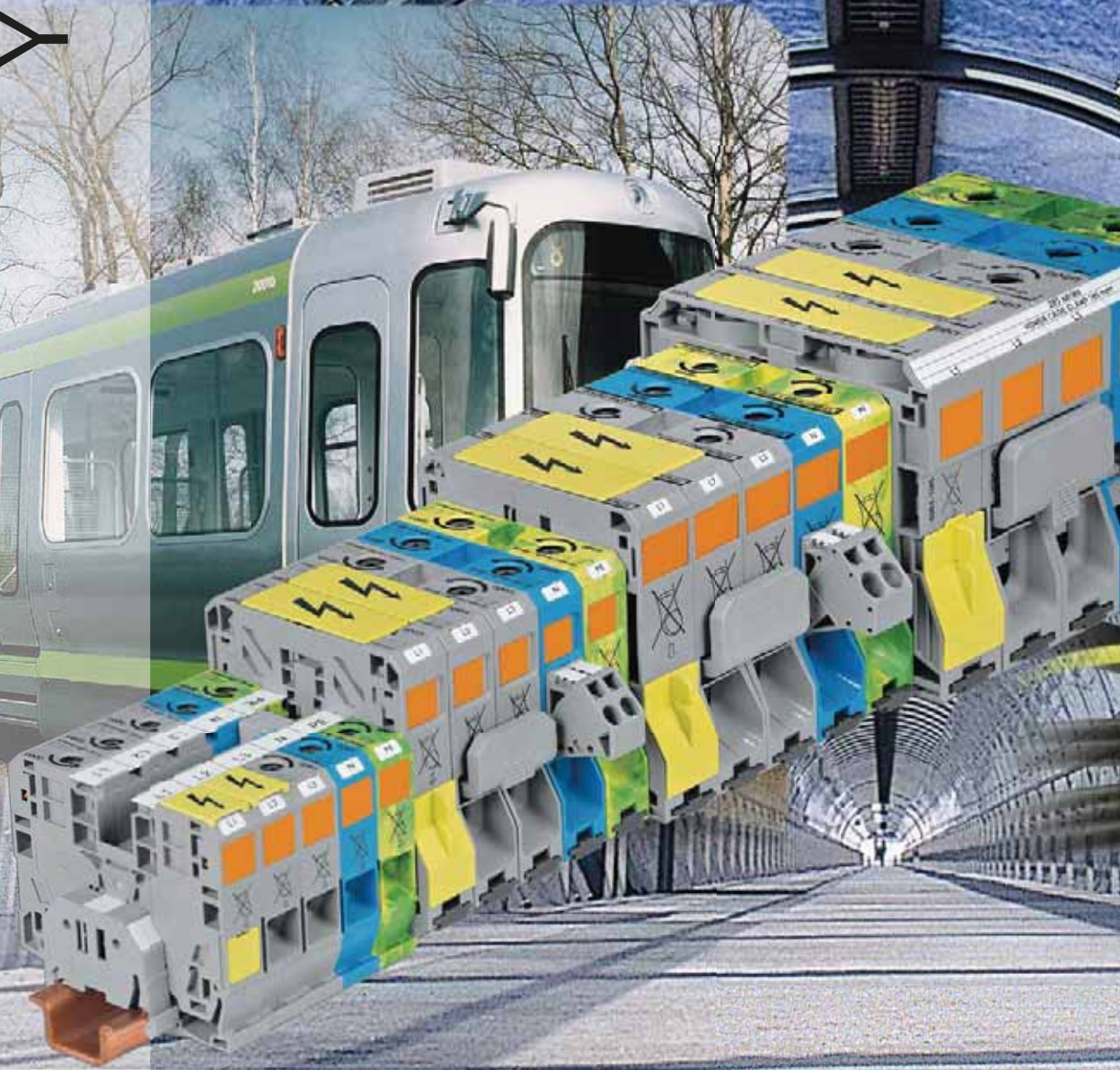



# TOPJOB S

## Bornes entrada frontal 2,5 - 4 mm<sup>2</sup>



0,25 - 2,5 mm <sup>2</sup> 800 V/8KV/3 24 A Ancho de la borna 5,2 mm 10 - 12 mm	0,25 - 2,5 mm <sup>2</sup> 800 V/8KV/3 24 A Ancho de la borna 5,2 mm 10 - 12 mm	0,25 - 2,5 mm <sup>2</sup> 800 V/8KV/3 24 A Ancho de la borna 5,2 mm 10 - 12 mm
--	--	--

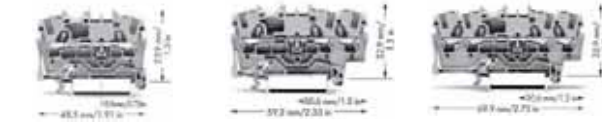

Color	Código	Color	Código	Color	Código
	Borne de paso, 2 conductores		Borne de paso, 3 conductores		Borne de paso, 4 conductores
●	2002-1201	●	2002-1301	●	2002-1401
●	2002-1204	●	2002-1304	●	2002-1404
●	2002-1207	●	2002-1307	●	2002-1407

Accesorios	Color	Código	Color	Código	Color	Código
Tapa Fina y Separador	●	2002-1292	●	2002-1392	●	2002-1492
Puente Adyacente Puentes no aplicables a bornes de tierra	● 2 P	2002 - 402	●	2002 - 402	●	2002 - 402
	● 3 P	2002 - 403	●	2002 - 403	●	2002 - 403
	● 4 P	2002 - 404	●	2002 - 404	●	2002 - 404
	● 5 P	2002 - 405	●	2002 - 405	●	2002 - 405
	● 10 P	2002 - 410	●	2002 - 410	●	2002 - 410
Puente Alternado Puentes no aplicables a bornes de tierra	● 1 - 3	2002 - 433	● 1 - 3	2002 - 433	● 1 - 3	2002 - 433
	● 1 - 4	2002 - 434	● 1 - 4	2002 - 434	● 1 - 4	2002 - 434
	● 1 - 5	2002 - 435	● 1 - 5	2002 - 435	● 1 - 5	2002 - 435
	● 1 - 6	2002 - 436	● 1 - 6	2002 - 436	● 1 - 6	2002 - 436

0,5 - 4 mm <sup>2</sup> 800 V/8KV/3 32 A Ancho de la borna 6,2 mm 11 - 13 mm	0,5 - 4 mm <sup>2</sup> 800 V/8KV/3 32 A Ancho de la borna 6,2 mm 11 - 13 mm	0,5 - 4 mm <sup>2</sup> 800 V/8KV/3 32 A Ancho de la borna 6,2 mm 11 - 13 mm
---	---	---

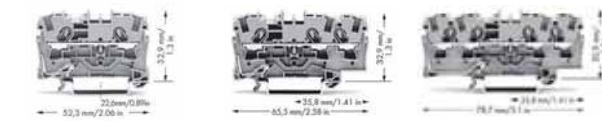

Color	Código	Color	Código	Color	Código
	Borne de paso, 2 conductores		Borne de paso, 3 conductores		Borne de paso, 4 conductores
●	2004-1201	●	2004-1301	●	2004-1401
●	2004-1204	●	2004-1304	●	2004-1404
●	2004-1207	●	2004-1307	●	2004-1407

Accesorios	Color	Código	Color	Código	Color	Código
Tapa Final y Separador	●	2004-1292	●	2004-1392	●	2004-1492
Puente Adyacente Puentes no aplicables a bornes de tierra	● 2 P	2004 - 402	●	2004 - 402	●	2004 - 402
	● 3 P	2004 - 403	●	2004 - 403	●	2004 - 403
	● 4 P	2004 - 404	●	2004 - 404	●	2004 - 404
	● 5 P	2004 - 405	●	2004 - 405	●	2004 - 405
	● 10 P	2004 - 410	●	2004 - 410	●	2004 - 410
Puente Alternado Puentes no aplicables a bornes de tierra	● 1-3	2004 - 433	● 1-3	2004 - 433	● 1-3	2004 - 433
	● 1-4	2004 - 434	● 1-4	2004 - 434	● 1-4	2004 - 434
	● 1-5	2004 - 435	● 1-5	2004 - 435	● 1-5	2004 - 435
	● 1-6	2004 - 436	● 1-6	2004 - 436	● 1-6	2002 - 436

Innovaciones, significa: "Novedades técnicas, a veces inventos, que determinan desarrollos que llegan a comercializarse con éxito".

Wago está orgulloso de haber sido el promotor de la Técnica de Conexiones libres de mantenciones aportando la alternativa a la conexión por tornillos:

La técnica de **conexionando por fleje**.

- Seguridad y Rapidez
- Libre de Mantenición
- Bajo Costo

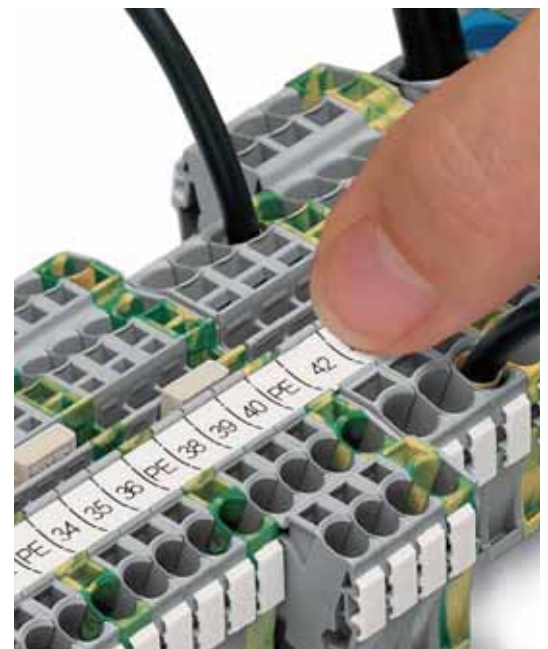

# TOPJOB S

## Bornes entrada frontal 6 - 16 mm<sup>2</sup>



0,5 - 6 mm <sup>2</sup> 800 V/8KV/3 41 A Ancho de la borna 7,5 mm 10 - 12 mm	0,5 - 6 mm <sup>2</sup> 800 V/8KV/3 41 A Ancho de la borna 7,5 mm 10 - 12 mm	0,5 - 10 mm <sup>2</sup> 800 V/8KV/3 57 A Ancho de la borna 10 mm 10 - 12 mm	0,5 - 10 mm <sup>2</sup> 800 V/8KV/3 57 A Ancho de la borna 10 mm 10 - 12 mm
---	---	---	---



Color	Código	Color	Código	Color	Código	Color	Código
	Borne de paso, 2 conductores		Borne de paso, 3 conductores		Borne de paso, 2 conductores		Borne de paso, 3 conductores
●	2006-1201	●	2006-1301	●	2010-1201	●	2010-1301
●	2006-1204	●	2006-1304	●	2010-1204	●	2010-1304
●	2006-1207	●	2006-1307	●	2010-1207	●	2010-1307



Accesorios	Color	Código	Color	Código	Color	Código	Color	Código
Tapa Final y Separador	●	2006-1292	●	2006-1392	●	2010-1292	●	2010-1392
Puente Adyacente Puentes no aplicables a bornes de tierra	●	2006-402	●	2006-402	●	2010-402	●	2010-402
	●	2006-403	●	2006-403	●	2010-403	●	2010-403
Puente Alternado Puentes no aplicables a bornes de tierra	●	1-3 2006-433	●	1-3 2006-433	●	1-3 2010-433	●	1-3 2010-433



0,5 - 16 mm <sup>2</sup> 800 V/8KV/3 76 A Ancho de la borna 12 mm 18 - 20 mm	0,5 - 16 mm <sup>2</sup> 800 V/8KV/3 76 A Ancho de la borna 12 mm 18 - 20 mm
---	---

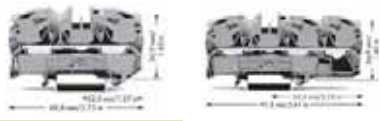

Color	Código	Color	Código
	Borne de paso, 2 conductores		Borne de paso, 3 conductores
●	2016-1201	●	2016-1301
●	2016-1204	●	2016-1304
●	2016-1207	●	2016-1307

Accesorios	Color	Código	Color	Código
Tapa Final y Separador	●	2016-1292	●	2016-1392
Puente Adyacente Puentes no aplicables a bornes de tierra	●	2016-402	●	2016-402
	●	2016-403	●	2016-403
Puente Alternado Puentes no aplicables a bornes de tierra	●	1-3 2016-433	●	1-3 2016-433

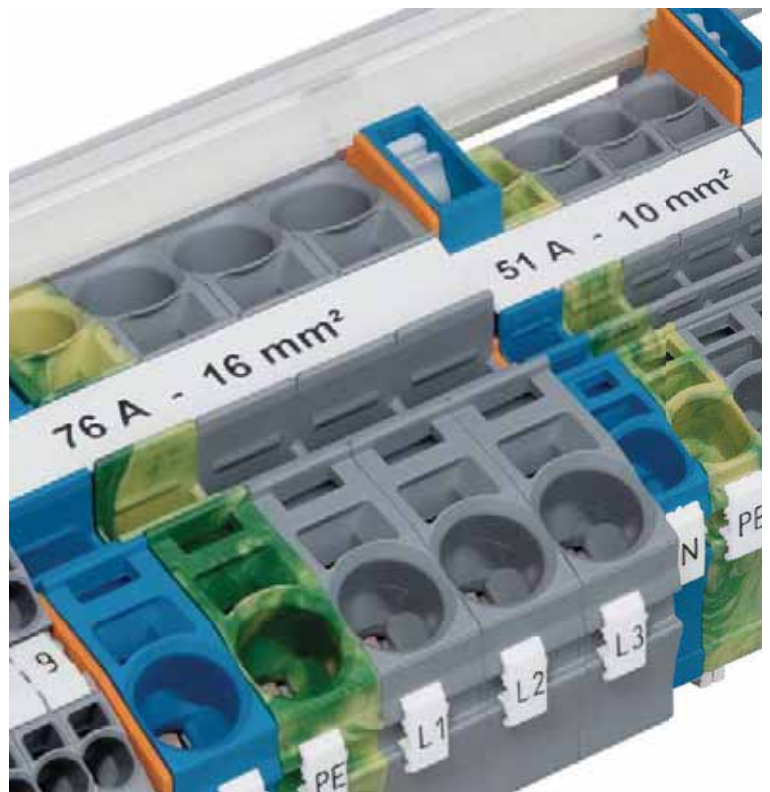

# TOPJOB S

## Mini Bornes 2,5/4 mm<sup>2</sup>



0,25 - 2,5 mm <sup>2</sup> 800 V/8KV/3 24 A Ancho de la borna 5,2 mm 10 - 12 mm	0,25 - 2,5 mm <sup>2</sup> 800 V/8KV/3 24 A Ancho de la borna 5,2 mm 10 - 12 mm	0,25 - 2,5 mm <sup>2</sup> 800 V/8KV/3 24 A Ancho de la borna 5,2 mm 10 - 12 mm
--	--	--

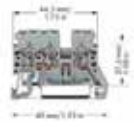

Color	Código	Color	Código	Color	Código
●	870-901	●	870-681	●	870-831
●	870-904	●	870-684	●	870-834
●	870-902	●	870-682	●	870-832
●	870-907	●	870-687	●	870-837



Accesorios	Color	Código	Color	Código	Color	Código
Tapa Final	●	870-924	●	870-934	●	870-944
Separador	●	870-929	●	870-947	●	870-949
Puente Adyacente	● 2 P	870-402	● 2 P	870-402	● 2 P	870-402
	● 3 P	870-403	● 3 P	870-403	● 3 P	870-403
	● 4 P	870-404	● 4 P	870-404	● 4 P	870-404
Puentes no aplicables a bornes de tierra	● 5 P	870-405	● 5 P	870-405	● 5 P	870-405
	● 10 P	870-410	● 10 P	870-410	● 10 P	870-410
Puente Alternado	● 1-3	870-433	● 1-3	870-433	● 1-3	870-433
	● 1-4	870-434	● 1-4	870-434	● 1-4	870-434
Puentes no aplicables a bornes de tierra	● 1-5	870-435	● 1-5	870-435	● 1-5	870-435
	● 1-10	870-440	● 1-10	870-440	● 1-10	870-440

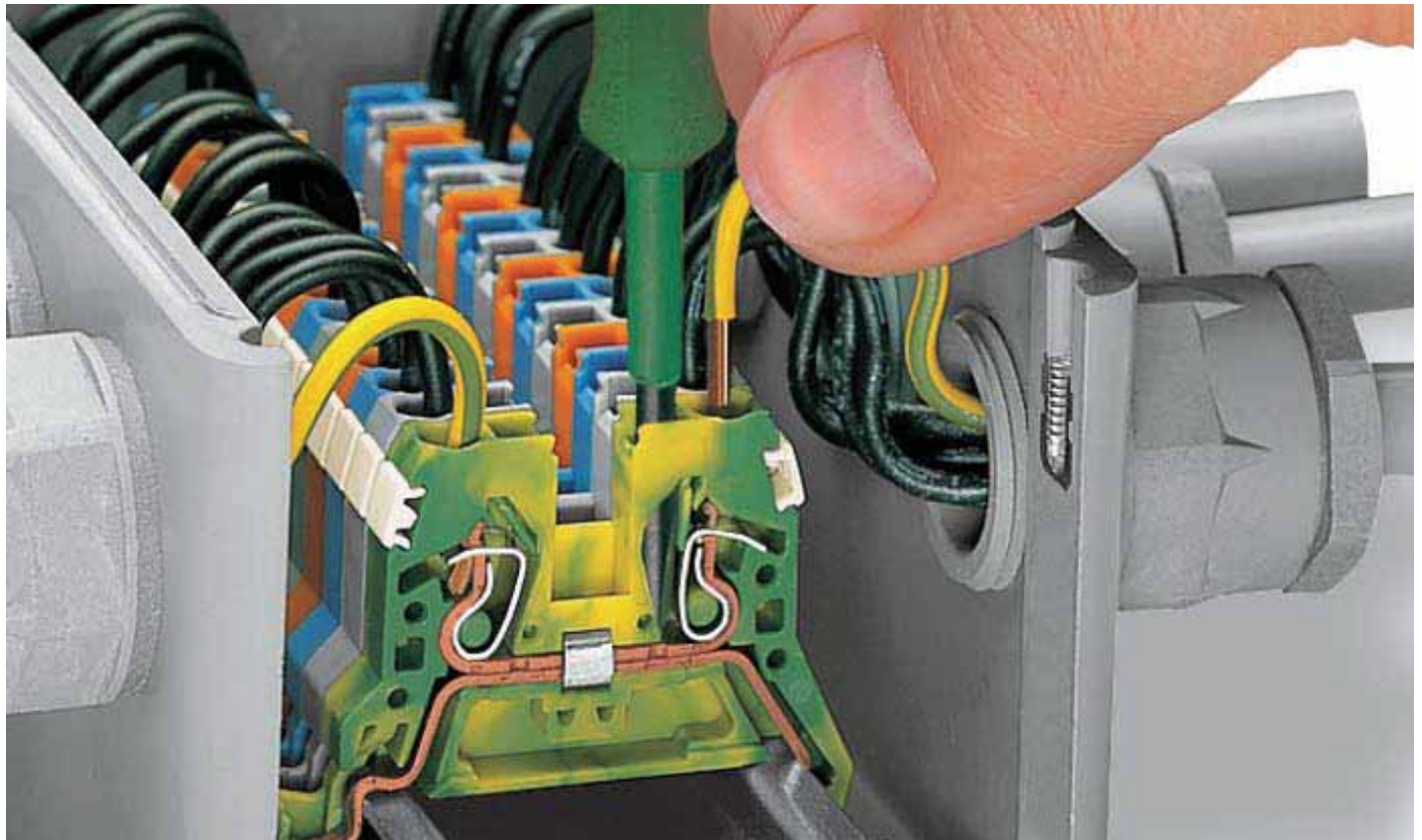

# TOPJOB S

## Bornes Seccionables 2,5/4 - 6/10 mm<sup>2</sup>



0,25 - 2,5/4 mm <sup>2</sup> 400 V/6KV/3 In 16 A Ancho de la borna 5,2 mm □ 10 - 12 mm	0,25 - 2,5/4 mm <sup>2</sup> 400 V/6KV/3 In 16 A Ancho de la borna 5,2 mm □ 10 - 12 mm	0,25 - 2,5/4 mm <sup>2</sup> 400 V/6KV/3 In 16 A Ancho de la borna 5,2 mm □ 10 - 12 mm	0,25 - 6 mm <sup>2</sup> 400 V/6KV/3 In 30 A Ancho de la borna 7,5 mm □ 13 - 15 mm
---	---	---	---



Color	Código	Color	Código	Color	Código	Color	Código
	Borne de paso, 2 conductores		Borne de paso, 4 conductores		Borne de 2 pisos, 2 conductores		Borne, 2 conductores
●	2002 - 1671	●	2002 - 1871	●	2002 - 2951	●	2006 - 1671



Accesorios	Color	Código	Color	Código	Color	Código	Color	Código
Tapa Final y Separador	●	2002 - 1692	●	2002 - 1892	●	2002 - 2992	●	2006 - 1692
Puente Adyacente	● 2 P ● 3 P ● 4 P ● 5 P ● 10 P	2002 - 402 2002 - 403 2002 - 404 2002 - 405 2002 - 410	● 2 P ● 3 P ● 4 P ● 5 P ● 10 P	2002 - 402 2002 - 403 2002 - 404 2002 - 405 2002 - 410	● 2 P ● 3 P ● 4 P ● 5 P ● 10 P	2002 - 402 2002 - 403 2002 - 404 2002 - 405 2002 - 410	● 2 P ● 3 P ● 4 P ● 5 P	2006 - 402 2006 - 403 2006 - 404 2006 - 405
Puente Alternado	● 1-3 ● 1-4 ● 1-5 ● 1-6	2002 - 433 2002 - 434 2002 - 435 2002 - 436	● 1-3 ● 1-4 ● 1-5 ● 1-6	2002 - 433 2002 - 434 2002 - 435 2002 - 436	● 1-3 ● 1-4 ● 1-5 ● 1-6	2002 - 433 2002 - 434 2002 - 435 2002 - 436	● 1-3 ● 1-4 ● 1-5	2002 - 433 2002 - 434 2002 - 435

0,25 - 2,5/4 mm<sup>2</sup>  
400 V/6KV/3  
In 16 A  
Ancho de la borna  
5,2 mm  
□ 10 - 12 mm



Color	Código
● L/L	2002 - 2671

Borne de paso,  
2 conductores

Accesorios	Color	Código
Tapa Final y Separador	●	2002 - 2692
Puente Adyacente	● 2 P ● 3 P ● 4 P ● 5 P ● 10 P	2002 - 402 2002 - 403 2002 - 404 2002 - 405 2002 - 410
Puente Alternado	● 1-3 ● 1-4 ● 1-5 ● 1-6	2002 - 433 2002 - 434 2002 - 435 2002 - 436

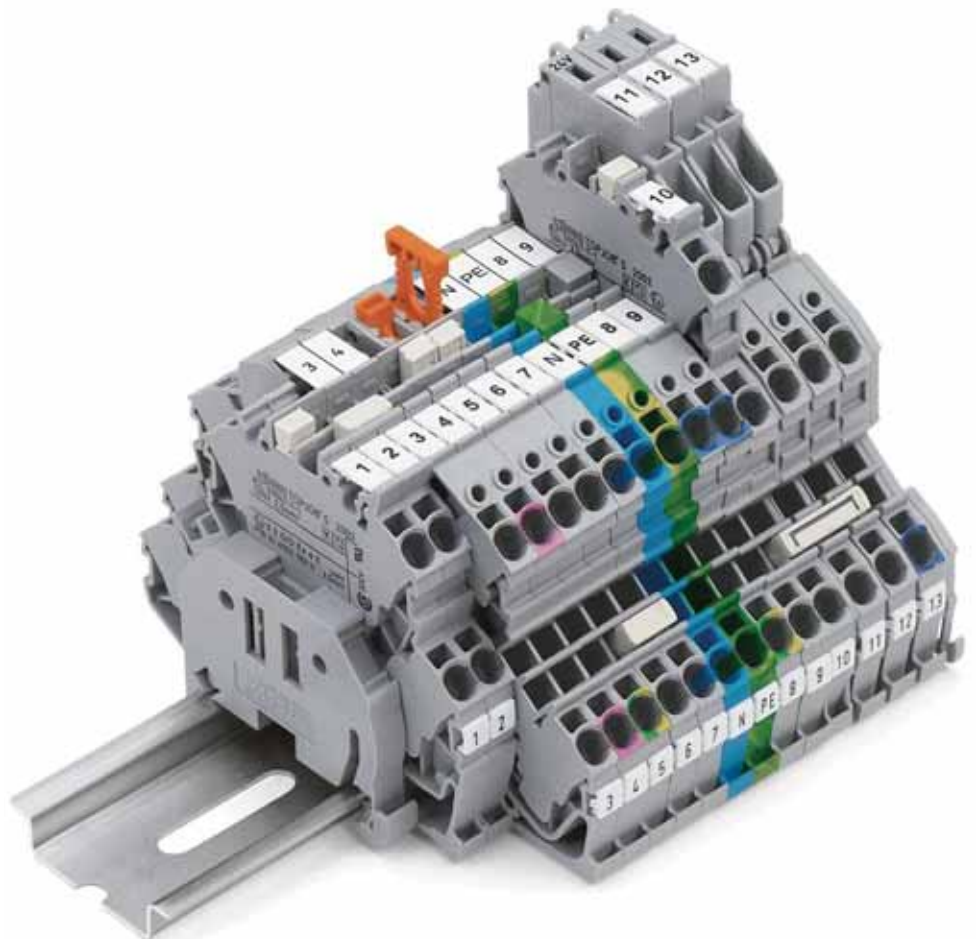

# TOPJOB S

## Bornes Portafusible Basculante



### 2,5/4 mm<sup>2</sup>, 6/10 mm<sup>2</sup>

0,25 - 2,5/4 mm<sup>2</sup>  
250 V/6KV/3  
In 6,3 A  
Ancho de la borna  
6,2 mm  
10 - 12 mm

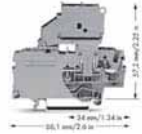

Color	Código
●	2002 - 1611

Portafusible basculante

0,25 - 2,5/4 mm<sup>2</sup>  
250 V/6KV/3  
In 6,3 A  
Ancho de la borna  
6,2 mm  
10 - 12 mm



Color	Código
●	12-30V 2002 - 1611/1000-541
●	230V 2002 - 1611/1000-836
●	120V 2002 - 1611/1000-867

Portafusible basculante

0,5 - 6/10 mm<sup>2</sup>  
800 V/8KV/3  
In 10 A  
Ancho de la borna  
7,5 mm  
10 - 12 mm

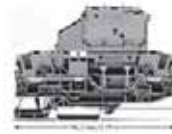

Color	Código
●	2006 - 1611

Portafusible basculante

0,5 - 6/10 mm<sup>2</sup>  
800 V/8KV/3  
In 10 A  
Ancho de la borna  
7,5 mm  
13 - 15 mm

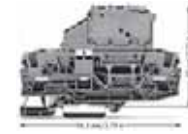

Color	Código
●	12-30V 2006 - 1611/1000-541
●	230V 2006 - 1611/1000-836
●	120V 2006 - 1611/1000-867

Portafusible basculante

Accesorios	Color	Código	Color	Código
Tapa Intermedia				
Tapa Final y Separador	●	2002 - 992	●	2002 - 992
Puente Adyacente	●	2 P 2002 - 402	●	2 P 2002 - 402
	●	3 P 2002 - 403	●	3 P 2002 - 403
	●	4 P 2002 - 404	●	4 P 2002 - 404
	●	5 P 2002 - 405	●	5 P 2002 - 405
	●	10 P 2002 - 410	●	10 P 2002 - 410
Puente Alternado	●	1-3 2002 - 433	●	1-3 2002 - 433
	●	1-4 2002 - 434	●	1-4 2002 - 434
	●	1-5 2002 - 435	●	1-5 2002 - 435
	●	1-6 2002 - 436	●	1-6 2002 - 436

Color	Código	Color	Código
●	2006 - 1692	●	2006 - 1692
●	2006 - 992	●	2006 - 992
●	2 P 2006 - 402	●	2 P 2006 - 402
●	3 P 2006 - 403	●	3 P 2006 - 403
●	4 P 2006 - 404	●	4 P 2006 - 404
●	5 P 2006 - 405	●	5 P 2006 - 405
●	1-3 2006 - 433	●	1-3 2006 - 433
●	1-4 2006 - 434	●	1-4 2006 - 434
●	1-5 2006 - 435	●	1-5 2006 - 435

0,25 - 2,5/4 mm<sup>2</sup>  
250 V/6KV/3  
In 6,3 A  
Ancho de la borna  
6,2 mm  
10 - 12 mm



Color	Código
●	2002 - 2611

Borne, 2 pisos con portafusible basculante

0,25 - 2,5/4 mm<sup>2</sup>  
250 V/6KV/3  
In 6,3 A  
Ancho de la borna  
6,2 mm  
10 - 12 mm



Color	Código
●	12-30V 2002 - 2611/1000-541
●	230V 2002 - 2611/1000-836
●	120V 2002 - 2611/1000-867

Borne, 2 pisos con portafusible basculante

Accesorios	Color	Código	Color	Código
Placa Intermedia	●	2002 - 2692	●	2002 - 2692
Tapa Final	●	2002 - 1092	●	2002 - 1092
Puente Adyacente	●	2 P 2002 - 402	●	2 P 2002 - 402
	●	3 P 2002 - 403	●	3 P 2002 - 403
	●	4 P 2002 - 404	●	4 P 2002 - 404
	●	5 P 2002 - 405	●	5 P 2002 - 405
	●	10 P 2002 - 410	●	10 P 2002 - 410
Puente Alternado	●	1-3 2002 - 433	●	1-3 2002 - 433
	●	1-4 2002 - 434	●	1-4 2002 - 434
	●	1-5 2002 - 435	●	1-5 2002 - 435
	●	1-6 2002 - 436	●	1-6 2002 - 436

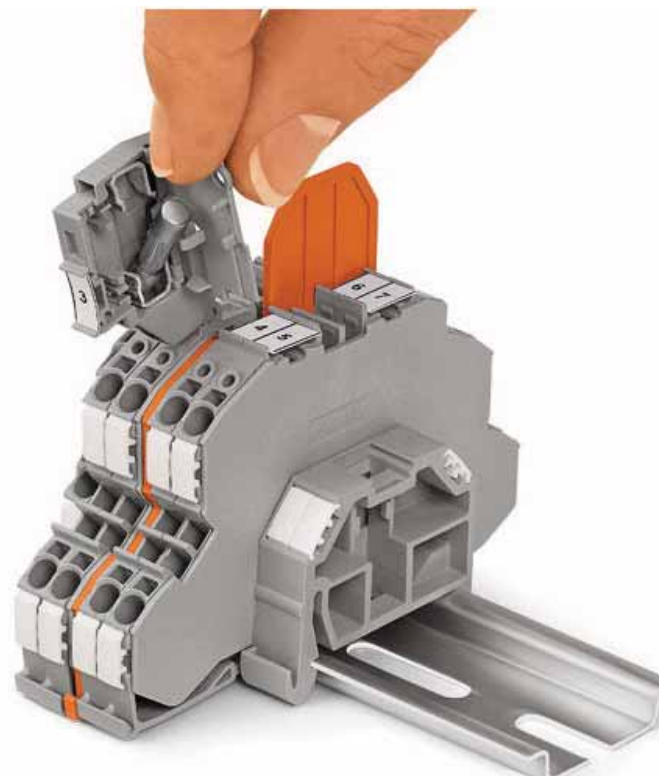

# TOPJOB S

## Bornes Portafusible Extraíbles



### 2,5/4 mm<sup>2</sup>

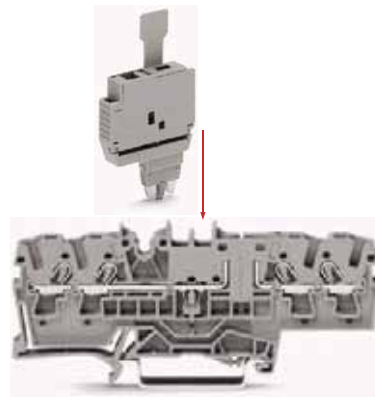

Portafusible extraíble 5x20  
250 V  
In 6,3 A  
Ancho de la borna 6,1 mm

Portafusible extraíble 5x20  
250 V  
In 6,3 A  
Ancho de la borna 6,1 mm

Portafusible extraíble 5x20  
250 V  
In 6,3 A  
Ancho de la borna 6,1 mm

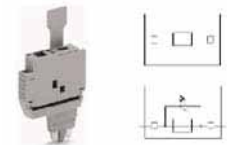
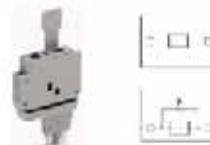

Color	Código
●	2004 - 911
●	12-30 VAC/DC 2004 - 911/1000-541
●	120...250 VAC/DC 2004 - 911/1000-836

Color	Código
●	2004 - 911
●	12-30 VAC/DC 2004 - 911/1000-541
●	120...250 VAC /DC 2004 - 911/1000-836

Color	Código
●	2004 - 911
●	12-30 VAC/DC 2004 - 911/1000-541
●	120...250 VAC/DC 2004 - 911/1000-836

0,25 - 2,5/4 mm<sup>2</sup>  
400 V/6KV/3  
6,3 A  
Ancho de la borna  
5,2 mm  
□ 10 - 12 mm

0,25 - 2,5/4 mm<sup>2</sup>  
250 V/6KV/3  
In 6,3 A  
Ancho de la borna  
6,2 mm  
□ 10 - 12 mm

0,25 - 2,5/4 mm<sup>2</sup>  
400 V/6KV/3  
16 A  
Ancho de la borna  
6,2 mm  
□ 10 - 12 mm

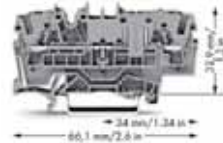

Color	Código
●	2002 - 1661

Color	Código
●	2002 - 1761

Color	Código
●	2002 - 2661

Accesorios	Color	Código	Color	Código	Color	Código
Tapa Final y Separador	●	2002 - 1692	●	2002 - 1792	●	2002 - 2692
Puente Adyacente	●	2 P	●	2 P	●	2 P
	●	3 P	●	3 P	●	3 P
	●	4 P	●	4 P	●	4 P
	●	5 P	●	5 P	●	5 P
	●	10 P	●	10 P	●	10 P
Puente Alternado	●	1-3	●	1-3	●	1-3
	●	1-4	●	1-4	●	1-4
	●	1-5	●	1-5	●	1-5
	●	1-6	●	1-6	●	1-6
Puente Continuo Precortado	●	2 P	●	2 P	●	2 P
	●	3 P	●	3 P	●	3 P
	●	5 P	●	5 P	●	5 P
	●	10 P	●	10 P	●	10 P

# TOPJOB S

## Bornes Serie 2003 2,5/4 mm<sup>2</sup>



0,25 - 2,5/4 mm<sup>2</sup>  
400 V/6KV/3  
In 24 A  
Ancho de la borna  
5,2 mm  
10 - 12 mm



**Color** **Código**  
Borne, 2 pisos

● N/L 2003 - 6649

0,25 - 2,5/4 mm<sup>2</sup>  
250 V/4KV/3  
In 24 A  
Ancho de la borna  
5,2 mm  
10 - 12 mm



**Color** **Código**  
Borne, 3 pisos

● N/L/PE 2003 - 6646

0,25 - 2,5/4 mm<sup>2</sup>  
400 V/6KV/3  
16 A  
Ancho de la borna  
6,2 mm  
10 - 12 mm



**Color** **Código**  
Borne, 2 pisos seccionables

● N/L/PE 2003 - 6641

0,25 - 2,5/4 mm<sup>2</sup>  
800 V/8KV/3  
30 A  
Ancho de la borna  
7,5 mm  
10 - 12 mm



**Color** **Código**  
Borne, 3 pisos portafusible

● N/L/PE 2003 - 6640

Accesorios	Color	Código	Color	Código
Tapa Intermedia	●	2003 - 6692	●	2003 - 6692
Tapa Final y Separador	●	2003 - 6693	●	2003 - 6693
Puente Adyacente	● 2P	2002 - 402	● 2P	2002 - 402
	● 3P	2002 - 403	● 3P	2002 - 403
	● 4P	2002 - 404	● 4P	2002 - 404
	● 5P	2002 - 405	● 5P	2002 - 405
	Puente Alternado	● 1-3	2002 - 433	● 1-3
● 1-4		2002 - 434	● 1-4	2002 - 434
● 1-5		2002 - 435	● 1-5	2002 - 435
● 1-6		2002 - 436	● 1-6	2002 - 436

Color	Código	Color	Código
●	2003 - 6692	●	2003 - 6692
●	2003 - 6693	●	2003 - 6693
● 2P	2002 - 402	● 2P	2002 - 402
● 3P	2002 - 403	● 3P	2002 - 403
● 4P	2002 - 404	● 4P	2002 - 404
● 5P	2002 - 405	● 5P	2002 - 405
● 1-3	2002 - 433	● 1-3	2002 - 433
● 1-4	2002 - 434	● 1-4	2002 - 434
● 1-5	2002 - 435	● 1-5	2002 - 435
● 1-6	2002 - 436	● 1-6	2002 - 436

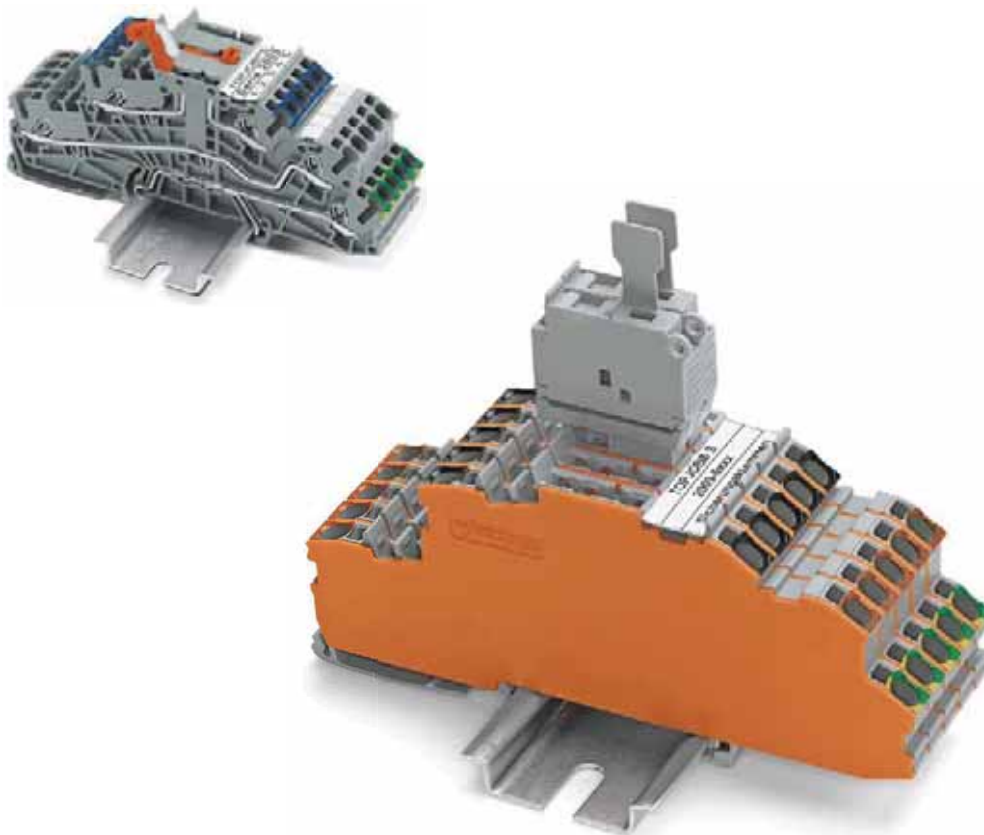

Portafusible extraíble 5x20  
250 V  
In 6,3 A  
Ancho de la borna 6,1 mm

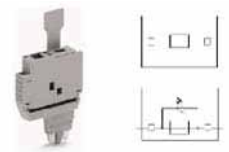

Color	Código
●	2004 - 911
●	12-30 VAC/DC 2004 - 911/1000-541
●	120...250 VAC/DC 2004 - 911/1000-836

# TOPJOB S

## Bornes 2 y 3 pisos 2,5/4 mm<sup>2</sup>



0,08 - 2,5 / 4 mm 500 V/6KV/3 24 A Ancho de borna 5 mm 6 - 7 mm	0,08 - 2,5 / 4 mm 500 V/6KV/3 24 A Ancho de borna 5 mm 6 - 7 mm	0,08 - 2,5 / 4 mm 500 V/6KV/3 24 A Ancho de borna 5 mm 6 - 7 mm
--	--	--



Color	Código	Color	Código	Color	Código
	870-501		870-531		870-551
	870-504		870-534		

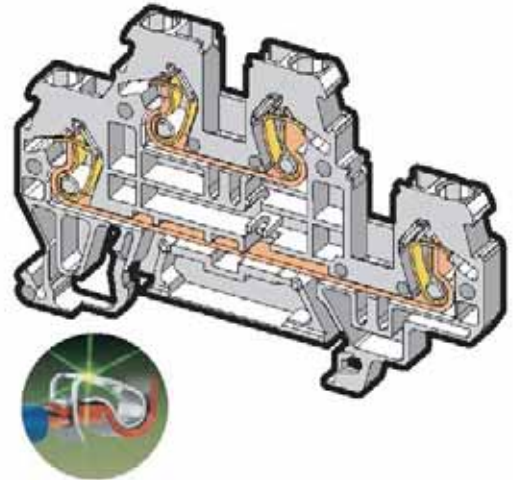

Accesorios	Color	Código	Color	Código	Color	Código
Tapa Fina y Separador		870-519		870-574		870-569
Puente Adyacente		2 P 870-402		2 P 870-402		2 P 870-402
		3 P 870-403		3 P 870-403		3 P 870-403
		4 P 870-404		4 P 870-404		4 P 870-404
		5 P 870-405		5 P 870-405		5 P 870-405
		10 P 870-410		10 P 870-410		10 P 870-410
Puente Alternado		1-3 870-433		1-3 870-433		1-3 870-433
		1-4 870-434		1-4 870-434		1-4 870-434
		1-5 870-435		1-5 870-435		1-5 870-435
		1-10 870-440		1-10 870-440		1-10 870-440

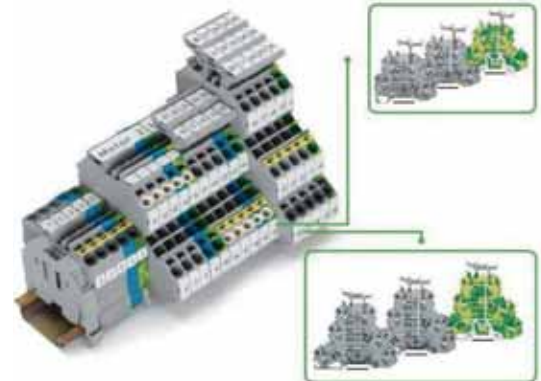

0,25 - 2,5/4 mm <sup>2</sup> 500 V/6KV/3 In 24 A Ancho de la borna 5,2 mm 10 - 12 mm	0,25 - 2,5/4 mm <sup>2</sup> 500 V/6KV/3 In 24 A Ancho de la borna 5,2 mm 10 - 12 mm	0,25 - 2,5/4 mm <sup>2</sup> 500 V/6KV/3 In 24 A Ancho de la borna 5,2 mm 10 - 12 mm
---	---	---



Color	Código	Color	Código	Color	Código
	Borne, 2 pisos L/L 2002 - 2231		Borne, 2 pisos N/L 2002 - 2234		Borne, 2 pisos PE 2002 - 2237

0,25 - 2,5 mm <sup>2</sup> 800 V/8KV/3 24 A Ancho de la borna 5,2 mm 10 - 12 mm	0,25 - 2,5 mm <sup>2</sup> 800 V/8KV/3 24 A Ancho de la borna 5,2 mm 10 - 12 mm	0,25 - 2,5 mm <sup>2</sup> 800 V/8KV/3 24 A Ancho de la borna 5,2 mm 10 - 12 mm
--	--	--



Color	Código	Color	Código	Color	Código
	Borne, 3 pisos L/L/L 2002 - 3231		Borne, 3 pisos N/N/N 2002 - 3234		Borne, 3 pisos PE/N/L 2002 - 3247

Accesorios	Color	Código	Color	Código	Color	Código	Color	Código	Color	Código
Tapa Fina y Separador		2002 - 2292		2002 - 2292		2002 - 2292		2002 - 3292		2002 - 3292
Puente Adyacente		2 P 2002 - 402		2002 - 402		2002 - 402		2 P 2002 - 402		2002 - 402
		3 P 2002 - 403		2002 - 403		2002 - 403		3 P 2002 - 403		2002 - 403
		4 P 2002 - 404		2002 - 404		2002 - 404		4 P 2002 - 404		2002 - 404
		5 P 2002 - 405		2002 - 405		2002 - 405		5 P 2002 - 405		2002 - 405
		10 P 2002 - 410		2002 - 410		2002 - 410		10 P 2002 - 410		2002 - 410
Puente Alternado		1 - 3 2002 - 433		1 - 3 2002 - 433		1 - 3 2002 - 433		1 - 3 2002 - 433		1 - 3 2002 - 433
		1 - 4 2002 - 434		1 - 4 2002 - 434		1 - 4 2002 - 434		1 - 4 2002 - 434		1 - 4 2002 - 434
		1 - 5 2002 - 435		1 - 5 2002 - 435		1 - 5 2002 - 435		1 - 5 2002 - 435		1 - 5 2002 - 435
		1 - 6 2002 - 436		1 - 6 2002 - 436		1 - 6 2002 - 436		1 - 6 2002 - 436		1 - 6 2002 - 436



# Bornes entrada frontal 1,5 - 2,5 mm<sup>2</sup>



0,08 - 1,5 mm <sup>2</sup> 800 V/8kV/3 18A Ancho de la borna 4 mm  8-9 mm	0,08 - 1,5 mm <sup>2</sup> 800 V/8kV/3 18A Ancho de la borna 4 mm  8-9 mm	0,08 - 2,5 mm <sup>2</sup> 800 V/8kV/3 24 A Ancho de la borna 5 mm  8-9 mm	0,08 - 2,5 mm <sup>2</sup> 800 V/8kV/3 24 A Ancho de la borna 5 mm  8-9 mm	0,08 - 2,5 mm <sup>2</sup> 800 V/8kV/3 24 A Ancho de la borna 5 mm  8-9 mm	0,08 - 2,5 mm <sup>2</sup> 800 V/8kV/3 24 A Ancho de la borna 5 mm  8-9 mm	
						
<b>Color</b> <b>Código</b>	<b>Color</b> <b>Código</b>	<b>Color</b> <b>Código</b>	<b>Color</b> <b>Código</b>	<b>Color</b> <b>Código</b>	<b>Color</b> <b>Código</b>	
Borne de paso, 2 conductores	Borne de paso, 3 conductores	Borne de paso, 2 conductores	Borne de paso, 2 conductores	Borne de paso, 3 conductores	Borne de paso, 4 conductores	
 279-901  279-904  279-902	 279-681  279-684  279-682	 280-601  280-602	 280-901  280-904	 280-681  280-684	 280-833  280-834	
						
<b>Color</b> <b>Código</b>	<b>Color</b> <b>Código</b>	<b>Color</b> <b>Código</b>	<b>Color</b> <b>Código</b>	<b>Color</b> <b>Código</b>	<b>Color</b> <b>Código</b>	
Borne de paso, 2 conductores	Borne de paso, 3 conductores	Borne de paso, 2 conductores	Borne de paso, 2 conductores	Borne de paso, 3 conductores	Borne de paso, 4 conductores	
 279-907	 279-687	 280-607	 280-907	 280-687	 280-837	
<b>Accesorios</b> <b>Color</b> <b>Código</b>	<b>Color</b> <b>Código</b>	<b>Color</b> <b>Código</b>	<b>Color</b> <b>Código</b>	<b>Color</b> <b>Código</b>	<b>Color</b> <b>Código</b>	
 Tapa Final	 279-328	 279-339	 280-331	 280-309	 280-326	 280-315
 Separador	 279-329	 279-340	 280-328	 280-311	 280-346	 280-335
 Puente Adyacente	 279-402	 279-402	 280-402	 280-402	 280-402	 280-402
 Puente Alternado	 279-409 "Excepto 279-907"	 279-409 "Excepto 279-687"	 280-409 "Excepto 280-607"	 280-409 "Excepto 280-907"	 280-409 "Excepto 280-687"	 280-409 "Excepto 280-837"



# Bornes entrada frontal 4 - 6 mm<sup>2</sup>



0,08 - 4 mm <sup>2</sup> 800 V/8KV/3 32 A Ancho de la borna 6 mm 9 - 10 mm		0,08 - 4 mm <sup>2</sup> 800 V/8KV/3 32 A Ancho de la borna 6 mm 9 - 10 mm		0,08 - 4 mm <sup>2</sup> 800 V/8KV/3 32 A Ancho de la borna 6 mm 9 - 10 mm		0,08 - 4 mm <sup>2</sup> 800 V/8KV/3 32 A Ancho de la borna 6 mm 9 - 10 mm		0,2 - 6 mm <sup>2</sup> 800 V/8KV/3 41 A Ancho de la borna 8 mm 12 - 13 mm		0,2 - 6 mm <sup>2</sup> 800 V/8KV/3 41 A Ancho de la borna 8 mm 12 - 13 mm		0,2 - 6 mm <sup>2</sup> 800 V/8KV/3 41 A Ancho de la borna 8 mm 12 - 13 mm			
Color	Código	Color	Código	Color	Código	Color	Código	Color	Código	Color	Código	Color	Código	Color	Código
Borne de paso, 2 conductores		Borne de paso, 2 conductores		Borne de paso, 3 conductores		Borne de paso, 4 conductores		Borne de paso, 2 conductores		Borne de paso, 2 conductores		Borne de paso, 3 conductores			
●	281-601	●	281-901	●	281-681	●	281-652	●	282-601	●	282-901	●	282-681	●	282-684
●	281-604	●	281-904	●	281-684	●	281-654	●	282-604	●	282-904	●	282-684	●	282-684
●	281-691	●	281-992												
Color	Código	Color	Código	Color	Código	Color	Código	Color	Código	Color	Código	Color	Código	Color	Código
Borne de paso, 2 conductores		Borne de paso, 2 conductores		Borne de paso, 3 conductores		Borne de paso, 4 conductores		Borne de paso, 2 conductores		Borne de paso, 2 conductores		Borne de paso, 3 conductores			
●	281-607	●	281-907	●	281-687	●	281-657	●	282-607	●	282-907	●	282-687		
Color	Código	Color	Código	Color	Código	Color	Código	Color	Código	Color	Código	Color	Código	Color	Código
●	281-317	●	281-329	●	281-326	●	281-335	●	282-317	●	282-328	●	282-339		
●	281-327	●	281-331	●	281-346	●	281-339	●	282-327	●	282-329	●	282-340		
●	281-402	●	281-402	●	281-402	●	281-402	●	282-402	●	282-402	●	282-402		
●	281-409	●	281-409	●	281-409	●	281-409	●	282-409	●	282-409	●	282-409		
	"Excepto 281-607"		"Excepto 281-907"		"Excepto 281-687"		"Excepto 281-687"		"Excepto 280-607"		"Excepto 282-907"		"Excepto 282-687"		

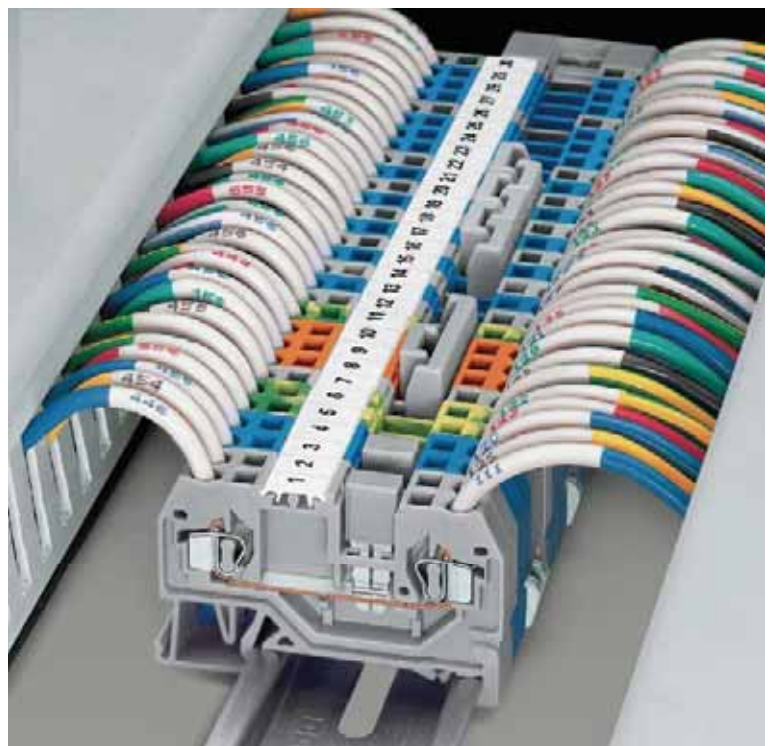
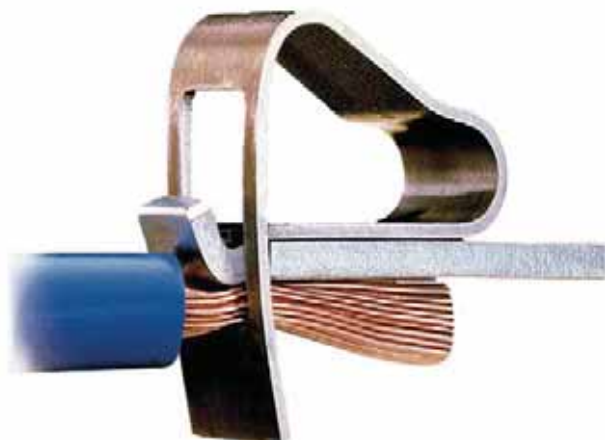

# Bornes entrada frontal 10 - 35 mm<sup>2</sup>



0,2 - 10 mm <sup>2</sup> 800 V/8KV/3 57 A Ancho de la borna 6 mm 9-10 mm	0,2 - 10 mm <sup>2</sup> 800 V/8KV/3 57 A Ancho de la borna 6 mm 9-10 mm	0,2 - 10 mm <sup>2</sup> 800 V/8KV/3 57 A Ancho de la borna 6 mm 9-10 mm	0,2 - 16 mm <sup>2</sup> 800 V/8KV/3 76 A Ancho de la borna 6 mm 9-10 mm	0,2 - 16 mm <sup>2</sup> 800 V/8KV/3 76 A Ancho de la borna 6 mm 9-10 mm	0,2 - 16 mm <sup>2</sup> 800 V/8KV/3 76 A Ancho de la borna 6 mm 9-10 mm
---	---	---	---	---	---



Color	Código	Color	Código	Color	Código	Color	Código	Color	Código	Color	Código
	Borne de paso, 2 conductores		Borne de paso, 2 conductores		Borne de paso, 3 conductores		Borne de paso, 2 conductores		Borne de paso, 2 conductores		Borne de paso, 3 conductores
●	284-601	●	284-901	●	284-681	●	283-601	●	283-901	●	283-671
●	284-604	●	284-904	●	284-684	●	283-604	●	283-904	●	283-674
●	284-691					●	283-691	●			



Color	Código	Color	Código	Color	Código	Color	Código	Color	Código	Color	Código
	Borne de paso, 2 conductores		Borne de paso, 2 conductores		Borne de paso, 3 conductores		Borne de paso, 2 conductores		Borne de paso, 2 conductores		Borne de paso, 3 conductores
●	284-607	●	284-907	●	284-687	●	283-607	●	283-907	●	283-677

Accesorios	Color	Código	Color	Código	Color	Código	Color	Código	Color	Código	Color	Código
Tapa Final	●	284-317	●	284-328	●	284-339	●	283-317	●	283-328	●	283-352
Separador	●	284-327	●	284-329	●	284-340	●	283-327	●	283-329	●	283-353
Puente Adyacente	●	284-402	●	284-402	●	284-402	●	283-402	●	283-402		
Puente Alternado	●	284-409	●	284-409	●	284-409	●	283-409	●	283-409		
		"Excepto 284-607"		"Excepto 284-907"		"Excepto 284-687"		"Excepto 283-607"		"Excepto 283-907"		

## Borne libre de mantención 35 mm<sup>2</sup> 1000 V 8 - 2AWG 125A.

6 - 35 mm <sup>2</sup> 1000 V/8KV/3 125 A Ancho de la borna 16 mm 25 mm	6 - 35 mm <sup>2</sup> 1000 V/8KV/3 125 A Ancho de la borna 16 mm 25 mm	6 - 35 mm <sup>2</sup> 1000 V/8KV/3 125 A Ancho de la borna 16 mm 23 mm 16 mm bei 35 mm <sup>2</sup> mehrdrahtig	6 - 35 mm <sup>2</sup> 1000 V/8KV/3 125 A Ancho de la borna 16 mm 23 mm 16 mm bei 35 mm <sup>2</sup> mehrdrahtig
--	--	--	--



Color	Código	Color	Código	Color	Código	Color	Código
	Borne de paso, 2 conductores		Borne de paso, 2 conductores		Borne de paso, 2 conductores		Borne de paso, 2 conductores
●	285-135	●	285-137	●	285-635	●	285-637
●	285-134			●	285-634	●	
				●	285-992		



Accesorios	Color	Código	Color	Código	Color	Código	Color	Código
Puente Adyacente	●	285-435	●	285-435	●	285-435	●	285-435
Destornillador		210-721		210-721				
Tapa de protección	●	285-420	●	285-420				
Accesorio de derivación	●	285-427	●	285-427				



# Bornes entrada lateral 50 - 95 mm<sup>2</sup>



**Borne libre de mantenimiento 50 mm<sup>2</sup> 1000 V 150A.**

10 - 50 mm<sup>2</sup>  
1000 V/8KV/3  
150 A

Ancho de la borna 20 mm  
 30 mm



10 - 50 mm<sup>2</sup>  
1000 V/8KV/3  
150 A

Ancho de la borna 20 mm  
 30 mm

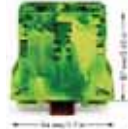

Color	Código	Color	Código
	285-150		285-157
	285-154		

Borne de paso, 2 conductores

Borne de paso, 2 conductores

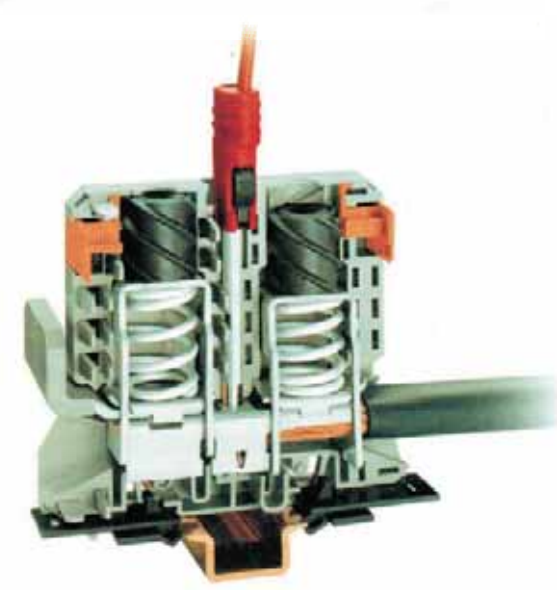

Accesorios	Color	Código	Color	Código
Puente Adyacente		285-450		285-450
Llave hexagonal		285-172		285-172
Tapa de protección		285-440		285-440
Accesorio de derivación		285-447		285-447

**Borne libre de mantenimiento 95 mm<sup>2</sup> 1000 V 232A.**

35 - 95 mm<sup>2</sup>  
1000 V/8KV/3  
232 A

Ancho de la borna 25 mm  
 35 mm



35 - 95 mm<sup>2</sup>  
1000 V/8KV/3  
232 A

Ancho de la borna 25 mm  
 35 mm

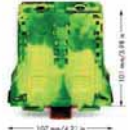

Color	Código	Color	Código
	285-195		285-197
	285-194		
	285-995		

Borne de paso, 2 conductores

Borne de paso, 2 conductores

Accesorios	Color	Código	Color	Código
Puente Adyacente		285-495		285-495
Destornillador		285-172		285-172
Tapa de protección		285-170		285-170
Accesorio de derivación		285-407		285-407



# Borne entrada lateral 185 mm<sup>2</sup>



**Borne libre de  
de  
mantención  
185 mm<sup>2</sup>  
1000 V  
8 - 350MCM  
353A.**

50 - 185 mm<sup>2</sup>  
1000 V/8KV/3  
353 A

Ancho de la  
borna 32 mm

45-47 mm



50 - 185 mm<sup>2</sup>  
1000 V/8KV/3  
353 A

Ancho de la  
borna 32 mm

45-47 mm



Color	Código	Color	Código
●	285-1185	●	285-1187
●	285-1184		
●			

Borne de paso,  
2 conductores

Borne de paso,  
2 conductores

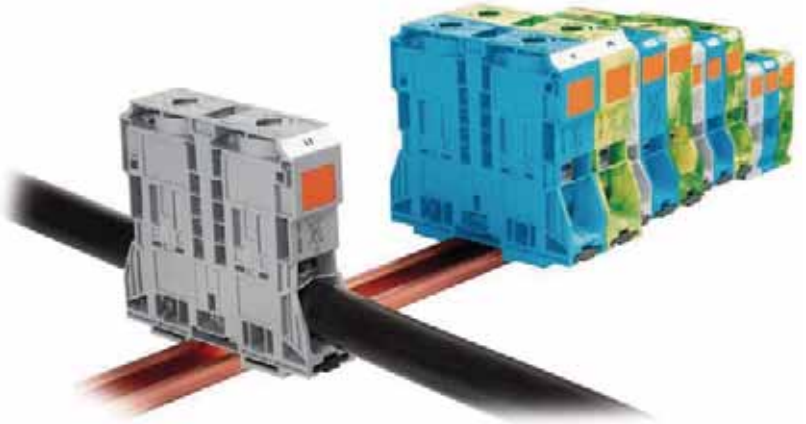







Accesorios	Color	Código	Color	Código
Puente Adyacente	●	285-1171	●	285-1171
Destornillador		285-172		285-172
Tapa de protección	●	285-1177	●	285-1177
Tope Final	●	249-197	●	249-197
Accesorio de derivación	●	285-1175	●	285-1175





# Bornes entrada lateral 1,5 - 16 mm<sup>2</sup>



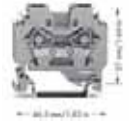
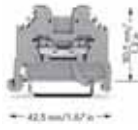



0,08 - 1,5 mm <sup>2</sup> 800 V/8KV/3 18A Ancho de la borna 4 mm  8-9 mm	0,08 - 2,5 mm <sup>2</sup> 800 V/8KV/3 24 A Ancho de la borna 5 mm  8-9 mm	0,08-4 mm <sup>2</sup> 800 V/8KV/3 32 A Ancho de la borna 6 mm  9-10 mm	0,08 - 6 mm <sup>2</sup> 800 V/8KV/3 41 A Ancho de la borna 8 mm  12 - 13 mm	0,2 - 10 mm <sup>2</sup> 800 V/8KV/3 57 A Ancho de la borna 10 mm  12 - 13 mm	0,08 - 16 mm <sup>2</sup> 800 V/8KV/3 76 A Ancho de la borna 12 mm  16-17 mm
---	--	---	--	---	--



Color	Código	Color	Código	Color	Código	Color	Código	Color	Código	Color	Código
●	279-101	●	280-101	●	281-101	●	282-101	●	284-101	●	283-101
●	279-104	●	280-104	●	281-104	●	282-104	●	284-104	●	283-104

Accesorios	Color	Código	Color	Código	Color	Código	Color	Código	Color	Código	Color	Código
 Tapa Final	●	280 - 302	●	280 - 302	●	281 - 302	●	282 - 302	●	284 - 302	●	283 - 302
 Separador	●	280 - 322	●	280 - 322	●	281 - 322	●	282 - 322	●	284 - 322	●	283 - 322
 Puente Adyacente	●	279 - 402	●	280 - 402	●	281 - 402	●	282 - 402	●	284 - 402	●	283 - 402
 Puente Alternado	●	279 - 409	●	280 - 409	●	281 - 409	●	282 - 409	●	284 - 409	●	283 - 409

0,08 - 2,5 mm <sup>2</sup> 800 V/8KV/3 24 A Ancho de la borna 5 mm  8-9 mm	0,08-4 mm <sup>2</sup> 800 V/8KV/3 32 A Ancho de la borna 6 mm  9-10 mm	0,08 - 6 mm <sup>2</sup> 800 V/8KV/3 41 A Ancho de la borna 8 mm  12 - 13 mm	0,2 - 10 mm <sup>2</sup> 800 V/8KV/3 57 A Ancho de la borna 10 mm  12 13 mm	0,08 - 16 mm <sup>2</sup> 800 V/8KV/3 76 A Ancho de la borna 12 mm  16-17 mm
--	---	--	---	--

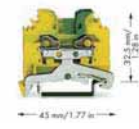

Color	Código	Color	Código	Color	Código	Color	Código	Color	Código
●	280-107	●	281-107	●	282-107	●	284-107	●	283-107













Accesorios	Color	Código	Color	Código	Color	Código	Color	Código	Color	Código
 Tapa Final	●	280 - 302	●	281 - 302	●	282 - 302	●	284 - 302	●	283 - 302
 Separador	●	280 - 322	●	281 - 322	●	282 - 322	●	284 - 322	●	283 - 322

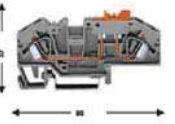
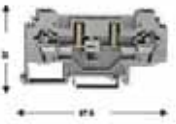









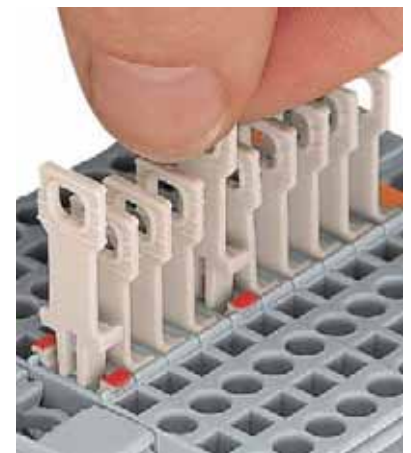
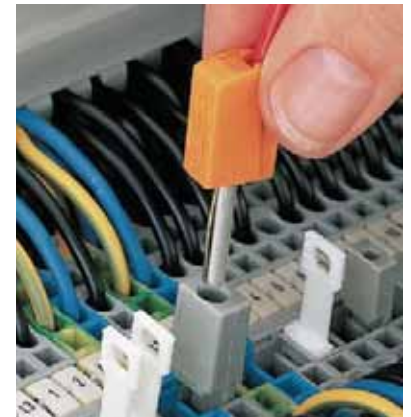







# Bornes Seccionables 2,5 - 6 mm<sup>2</sup>











## Bornes seccionables 2,5 y 6 mm<sup>2</sup> riel din 35

0,08 - 2,5 mm 400 V/6KV/3 16 A Ancho de la borna 5 mm  8-9 mm	0,08 - 2,5 mm 400 V/6KV/3 16 A Ancho de la borna 5 mm  8-9 mm	0,2 - 6 mm 400 V/6KV/3 30 A Ancho de la borna 8 mm  12 - 13 mm	0,2 - 6 mm 400 V/6KV/3 41 A Ancho de la borna 8 mm  12 - 13 mm				
							
Color	Código	Color	Código	Color	Código	Color	Código
Borne de paso, 2 conductores		Borne de paso, 4 conductores		Borne de paso, 2 conductores		Borne de paso, 2 conductores	
	280-870		280-874		282-697		282-131
	280-876		280-885		282-695		

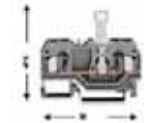

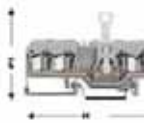









Accesorios	Color	Código	Color	Código	Color	Código	Color	Código
 Tapa Final		280-371		280-373		282-333		282-315
 Separador								
 Puente Adyacente		280-402		280-482		282-402		282-402
 Puente Alternado		280-409		280-492		282-409		

## Bornes Seccionables 4 Mm<sup>2</sup> Riel Din 35

0,08 - 4 mm 400 V/6KV/3 10 A Ancho de la borna 6 mm  9 - 10 mm	0,08 - 4 mm 400 V/6KV/3 10 A Ancho de la borna 6 mm  9 - 10 mm	0,08 - 4 mm 400 V/6KV/3 10 A Ancho de la borna 6 mm  9 - 10 mm			
					
Color	Código	Color	Código	Color	Código
Borne de paso, 2 conductores		Borne de paso, 3 conductores		Borne de paso, 4 conductores	
	281-912		281-683		281-659



Accesorios	Color	Código	Color	Código	Color	Código
 Tapa Final		281-329		281-326		281-335
 Separador		281-331		281-346		281-339
 Puente Adyacente						
 Puente Alternado						

# Bornes 2 y 3 pisos 2,5 - 4 mm<sup>2</sup>



## Bornes 2 Pisos Riel Din 35

0,08 - 2,5 mm 500 V/6KV/3 20 A Ancho de la borna 5 mm 8-9 mm	0,08 - 2,5 mm 500 V/6KV/3 20 A Ancho de la borna 5 mm 8-9 mm	0,08 - 4 mm 500 V/6KV/3 26 A Ancho de la borna 6 mm 9-10 mm	0,08 - 4 mm 500 V/6KV/3 26 A Ancho de la borna 6 mm 9-10 mm
Color	Código	Color	Código
●	280-519	●	280-520
●	280-529	●	280-530
●	281-619	●	281-619
●	281-629	●	281-629
●	281-620	●	281-620
●	281-630	●	281-630

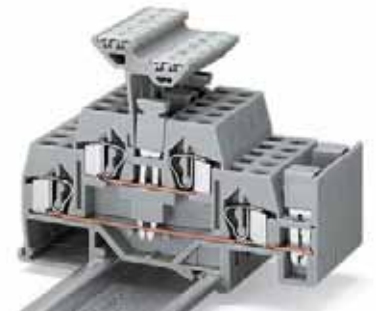
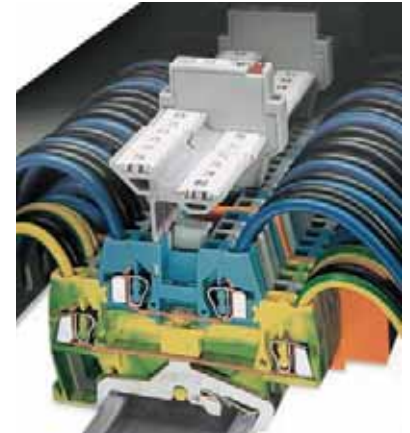

Accesorios	Color	Código	Color	Código	Color	Código	Color	Código
Tapa Final	●	280-341	●	280-343	●	281-341	●	281-343
Separador	●	280-366	●	280-369				
Puente Adyacente	●	280-402	●	280-402	●	281-402	●	281-402
Puente Alternado	●	280-409	●	280-409	●	281-409	●	281-409



## Bornes 3 Pisos Riel Din 35

0,08 - 2,5 mm 500 V/6KV/3 20 A Ancho de la borna 5 mm 8-9 mm	0,08 - 2,5 mm 500 V/6KV/3 20 A Ancho de la borna 5 mm 8-9 mm	0,08 - 2,5 mm 500 V/6KV/3 20 A Ancho de la borna 5 mm 8-9 mm
Color	Código	Color
●	280-549	●
●	280-551	●
●	280-550	●
●	280-547	●

Accesorios	Color	Código	Color	Código	Color	Código
Tapa Final	●	280-304	●	280-306	●	280-304
Separador	●	280-336	●	280-339		280-336
Puente Adyacente	●	280-402	●	280-402	●	280-402
Puente Alternado	●	280-409	●	280-409	●	280-409

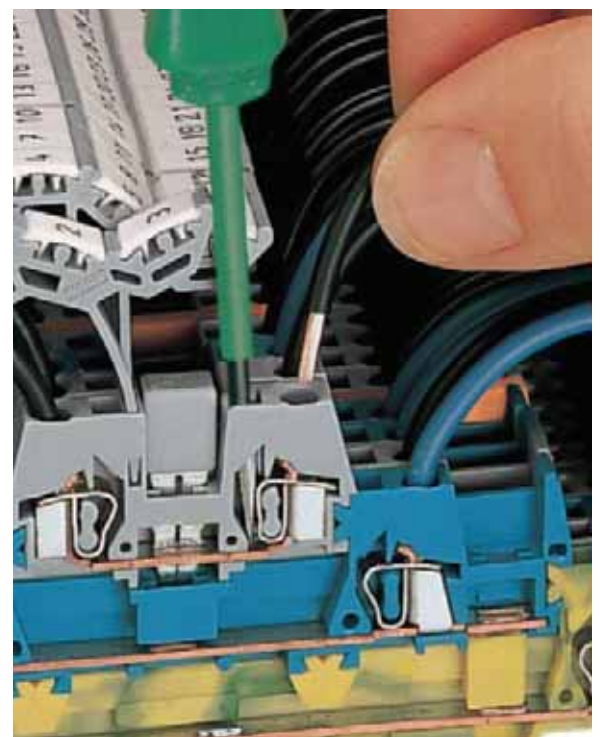



# Bornes portafusibles



- Indicación de fallas de fusibles por LED o lámpara de neón, conexión frontal de los conductores.

- Posibilidades de disponer de un fusible de reserva dentro del portafusibles. La posición abierta del portafusibles se mantiene fija aun en montajes verticales.

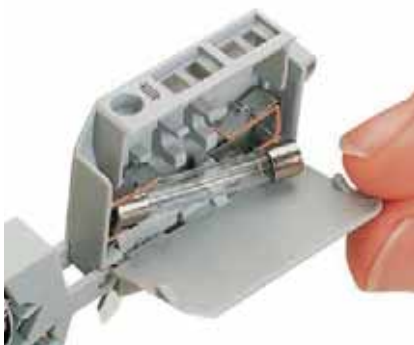
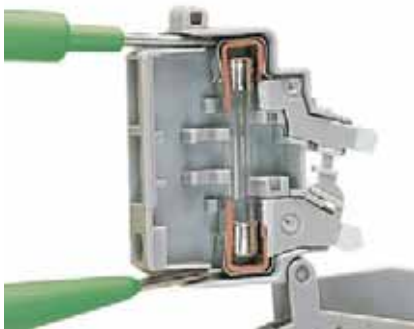

**Portafusible entrada frontal**  
0,2 - 6 mm 500 V/6kV/3 max.  
10 A max.  
Ancho de borna 13 mm  
8 - 9 mm



Color	Código
Portafusible Fusible 6 x 32mm	282-122
● Sin indicación de falla	

**Portafusible basculante**  
0,08 - 4 mm 800 V/8kV/3  
10 A "T" / 6,3 A "FF" - "T"  
Ancho de la borna 8 mm  
9 - 10 mm



Color	Código
Portafusible basculantes Fusible 5 x 20 mm	
● Sin indicación de falla	281-611
● Con indicación de falla con LED AC/DC 15-30v	281-611/281-541
● Con neón AC/DC 110V	281-611/281-418
● Con neón AC/DC 230V	281-611/281-417

Accesorios	Código
Tapa final	282-312
Tope final	249-117
Puente contiguo	282-402
Adaptador para pruebas	209-170
Toma de pruebas	281-407

Accesorios	Código
Tapa final	281-309
Puente contiguo	281-402
Adaptador de pruebas	280-404
Toma de pruebas	281-407
Borra de bloqueo para varios portafusibles 1 m longitud	210-252

FUSIBLES 5x20 mm	Código
200mA	FUS780200
500mA	FUS780500
1A	FUS781000
2A	FUS782000
3A	FUS783000
5A	FUS785000
6A	FUS786000

# Bornes portafusibles extraíbles



- Indicación de fallas de fusibles por LED o lámpara de neón, conexión frontal de los conductores.

- Posibilidades de disponer de un fusible de reserva dentro del portafusibles. La posición abierta del portafusibles se mantiene fija aun en montajes verticales.



250 V / In 6,3A  
Fusible 5 x 20 mm  
Ancho del portafusible 6 mm



Color	Código
<b>Portafusible enchufable</b> Fusible 5 x 20mm	
● Sin indicación de falla	281-511
● Con indicación de falla con LED AC/DC 24 V	281-512/281-501
● Con neón AC/DC 120V	281-512/281-418
● Con neón AC/DC 230V	281-512/281-417

## BORNE PORTAFUSIBLE



	Código
<b>BORNA BASE</b>	
	281-916 2 cond. 281-610 3 cond. 281-656 4 cond.
<b>TAPA FINAL</b>	
	281-329 2 cond. 281-326 3 cond. 281-335 4 cond.
<b>PEINES</b>	
	281-482 2polos 281-483 3polos 281-490 10polos

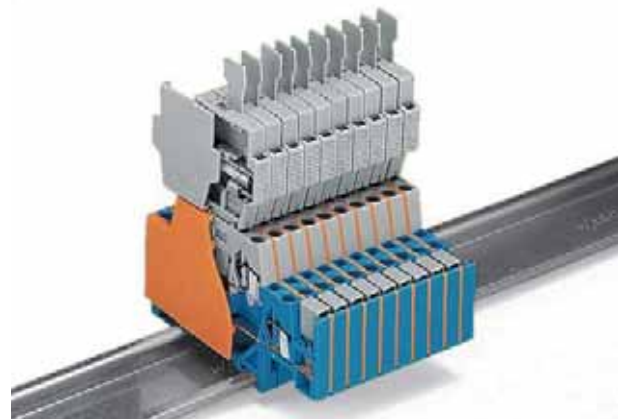

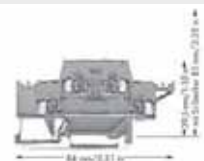

0,08 - 2,5 mm  
400 V/6KV/3  
In 10 A  
Ancho de borna 5 mm  
8 - 9 mm



Color	Código
Borne 2 pisos para portafusible	280-528
PORTAFUSIBLES	281-511
● Con indicación de falla con LED AC/DC 24 V	281-512/281-501
● Con neón AC/DC 120V	281-512/281-418
● Con neón AC/DC 230V	281-512/281-417

## BORNE 2 PISOS PORTAFUSIBLE







	Código
<b>TAPA FINAL</b>	
	280-341
<b>SEPARADOR</b>	
	280-366
<b>Observación: entre cada borne 280-528 se debe colocar separador 280-366</b>	

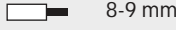
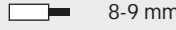
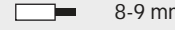
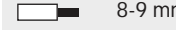

# Minibornes y Bornes Apilables 2,5 - 4 mm<sup>2</sup>



## Bornes 2,5 Mm<sup>2</sup> Din 15



0,08 - 2,5 mm 800 V/8KV/3 24 A Ancho de la borna 6 mm  8-9 mm	2 x 0,08 - 2,5 mm 800 V/8KV/3 24 A Ancho de la borna 10 mm  8-9 mm	0,08 - 2,5 mm 800 V/8KV/3 24 A Ancho de la borna 6 mm  8-9 mm	2 x 0,08 - 2,5 mm 800 V/8KV/3 24 A Ancho de la borna 10 mm  8-9 mm
			

Color	Código	Color	Código	Color	Código	Color	Código
●	264-701	●	264-721	●	264-711	●	264-731
●	264-704	●	264-724	●	264-714	●	264-734
		●	264-727			●	264-737

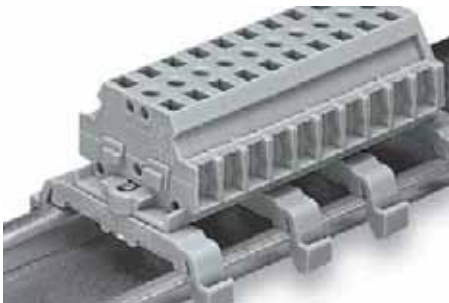
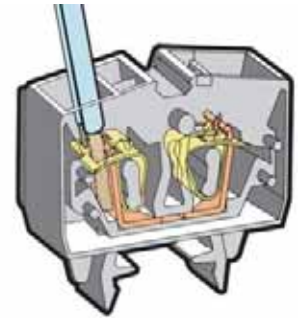
Accesorios	Color	Código	Color	Código	Color	Código	Color	Código
 Tapa Final	●	264-369	●	264-369	●	264-369	●	264-369
 Puente Adyacente	●	264-402	●	264-402	●	264-402	●	264-402

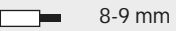
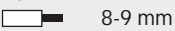
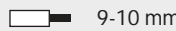

## Bornes Apilables 2,5 y 4 mm<sup>2</sup>

0,08 - 2,5 mm 500 V/6KV/3 24 A Ancho de la borna 6 mm  8-9 mm	2 x 0,08 - 2,5 mm 500 V/6KV/3 24 A Ancho de la borna 10 mm  8-9 mm	0,08 - 4 mm 630 V/8KV/3 24 A Ancho de la borna 7 mm  9-10 mm	2 x 0,08 - 4 mm 630 V/8KV/3 32 A Ancho de la borna 12 mm  9-10 mm	2 x 0,5 - 4 mm 500 V/6KV/3 32 A Ancho de la borna 35 mm  10-11 mm
---	--	--	---	--

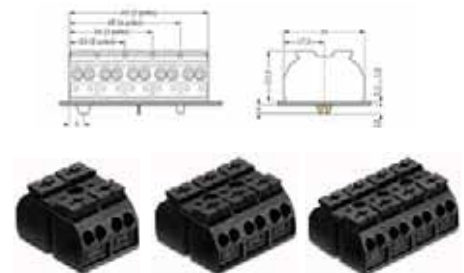
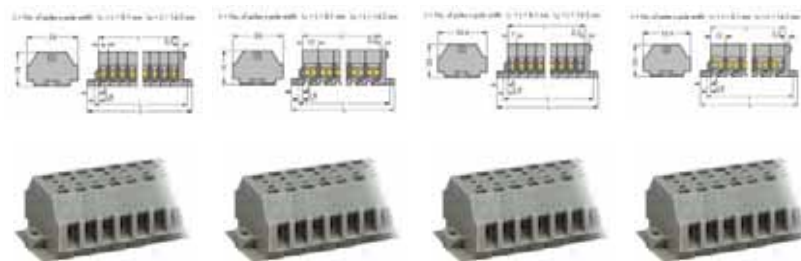

Nº Polos	Código	Nº Polos	Código	Nº Polos	Código	Nº Polos	Código	Nº Polos	Código
Borne de paso, 2 conductores		Borne de paso, 4 conductores		Borne de paso, 2 conductores		Borne de paso, 4 conductores		Borne de paso, 2 conductores por polo	
3	261-103	3	261-203	3	262-103	3	262-203	2	862-552
6	261-106	6	261-206	6	262-106	6	262-206	3	862-503
12	261-112	12	261-212	12	262-112	12	262-212	4	862-504

# X - Com System Bornes con enchufes

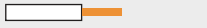

0,5 - 4 mm<sup>2</sup>  
800 V/8kV/3  
32 A  
Ancho de la borna 6,2 mm

 11 - 13 mm



Color	Código
●	769 - 176

0,5 - 4 mm<sup>2</sup>  
800 V/8kV/3  
32 A  
Ancho de la borna 6,2 mm

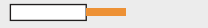
 11 - 13 mm

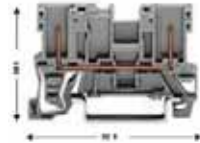





Color	Código
●	769 - 156

0,5 - 4 mm<sup>2</sup>  
800 V/8kV/3  
32 A  
Ancho de la borna 6,2 mm

 11 - 13 mm



Color	Código
●	769 - 171

Accesorios	Color	Código	Color	Código	Color	Código
	●	769 - 308	●	769 - 306	●	769 - 304
	6 mm	249 - 116	6 mm	249 - 116	6 mm	249 - 116
	10 mm	249 - 117	10 mm	249 - 117	10 mm	249 - 117
	●	280 - 402	●	280 - 402	●	280 - 402
	●	280 - 409	●	280 - 409	●	280 - 409
	IN 24 A		IN 24 A		IN 24 A	
	paso 1 a 2	780 - 452	paso 1 a 2	780 - 452	paso 1 a 2	780 - 452
	paso 1 a 3	780 - 453	paso 1 a 3	780 - 453	paso 1 a 3	780 - 453
	paso 1 a 4	780 - 454	paso 1 a 4	780 - 454	paso 1 a 4	780 - 454
	paso 1 a 5	780 - 455	paso 1 a 5	780 - 455	paso 1 a 5	780 - 455
	paso 1 a 8	780 - 458	paso 1 a 8	780 - 458	paso 1 a 8	780 - 458

0,08 - 4 mm<sup>2</sup>    AWG 28 - 12  
500 V/6 kV/3    300/600 V, 20/20A  
32 A  
Ancho de la borna 5mm

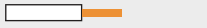
 8 - 9 mm



Color	Código
●	1 P    769 - 101
●	2 P    769 - 102
●	3 P    769 - 103
●	10 P    769 - 110
●	14 P    769 - 114

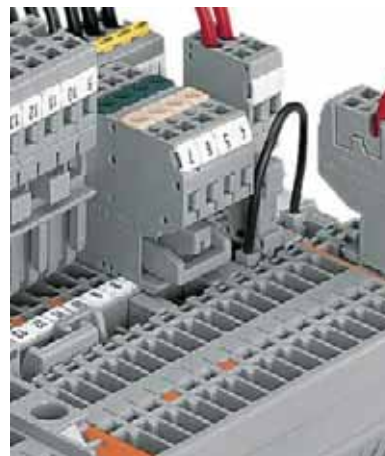

## Placa Antitirón



Color	Código
●	1 P    769 - 410
●	2 a 3 P    769 - 411
●	10 a 15 P    769 - 414

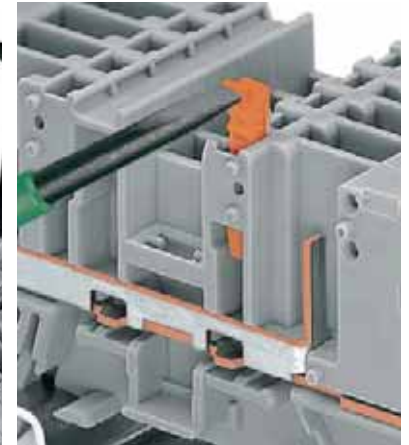
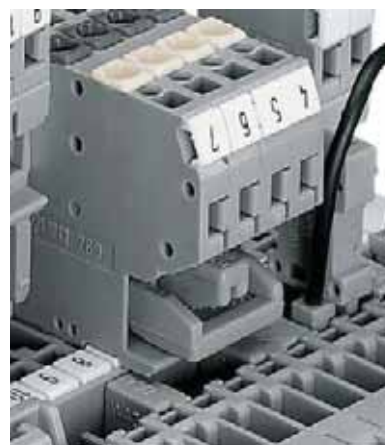

# Conectores para circuitos de control



Conectores hembra  
Paso 5 mm/ 0,197 in, gris  
0,08-2,5 mm<sup>2</sup>  
250V/4kv/3  
16A



Conectores hembra  
Paso 5 mm/ 0,197 in, gris  
0,08-2,5 mm<sup>2</sup>  
250V/4kv/3  
16A

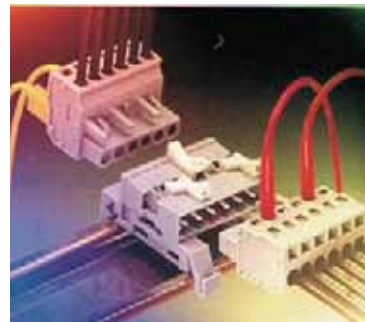

Nº de polos	Código	Código
	Hembra	Hembra
2 P	231-102/026-000	231-102/037-000
3 P	231-103/026-000	231-103/037-000
4 P	231-104/026-000	231-104/037-000
5 P	231-105/026-000	231-105/037-000
6 P	231-106/026-000	231-106/037-000
8 P	231-108/026-000	231-108/037-000
10 P	231-110/026-000	231-110/037-000
12 P	231-112/026-000	231-112/037-000

Nº de polos	Código
2 P	231-602
3 P	231-603
4 P	231-604
5 P	231-605
6 P	231-606
8 P	231-608
10 P	231-610
12 P	231-612

Terminal recto 0,6 x 1,0 mm  
Paso 5mm  
250 V/4KV/3  
12A  
Dirección vertical del enchufe



Conectores aéreos  
dobles con fijación para  
carril DIN 35,  
Paso 5 mm  
50V/12A

Nº de polos	Código	Código
	Macho	Hembra
2 P	231-162/003-000	232-132/005-000
3 P	231-163/003-000	232-133/005-000
4 P	231-164/003-000	232-134/005-000
5 P	231-165/003-000	232-135/005-000
6 P	231-166/003-000	232-136/005-000
8 P	231-168/003-000	232-138/005-000
10 P	231-170/003-000	232-140/005-000
12 P	231-172/003-000	232-142/005-000

Nº de polos	Código
2 P	232-502/007-000
3 P	232-503/007-000
4 P	232-504/007-000
5 P	232-505/007-000
6 P	232-506/007-000
8 P	232-508/007-000
10 P	232-510/007-000
12 P	232-512/007-000



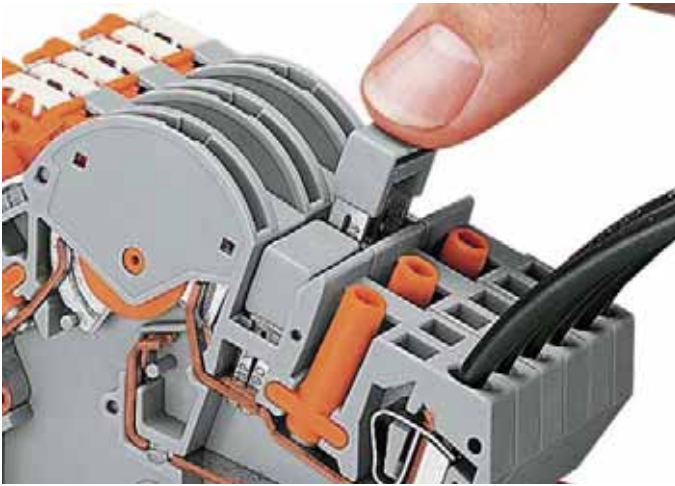

## Funcionamiento paso a paso

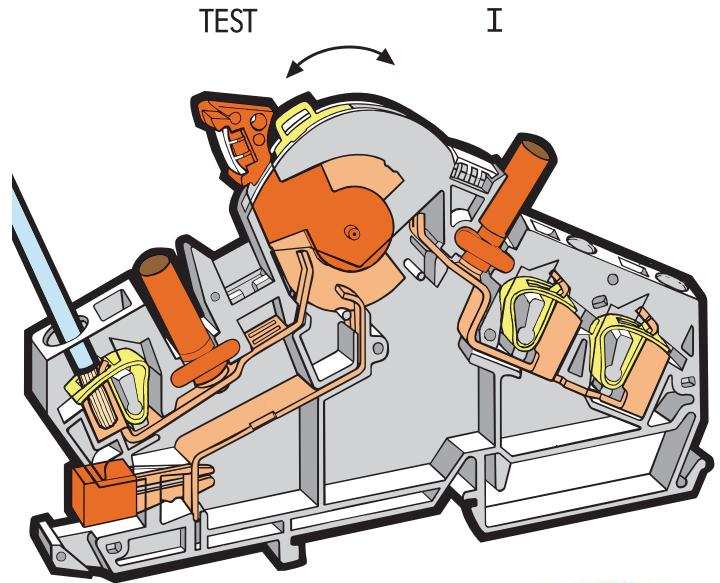
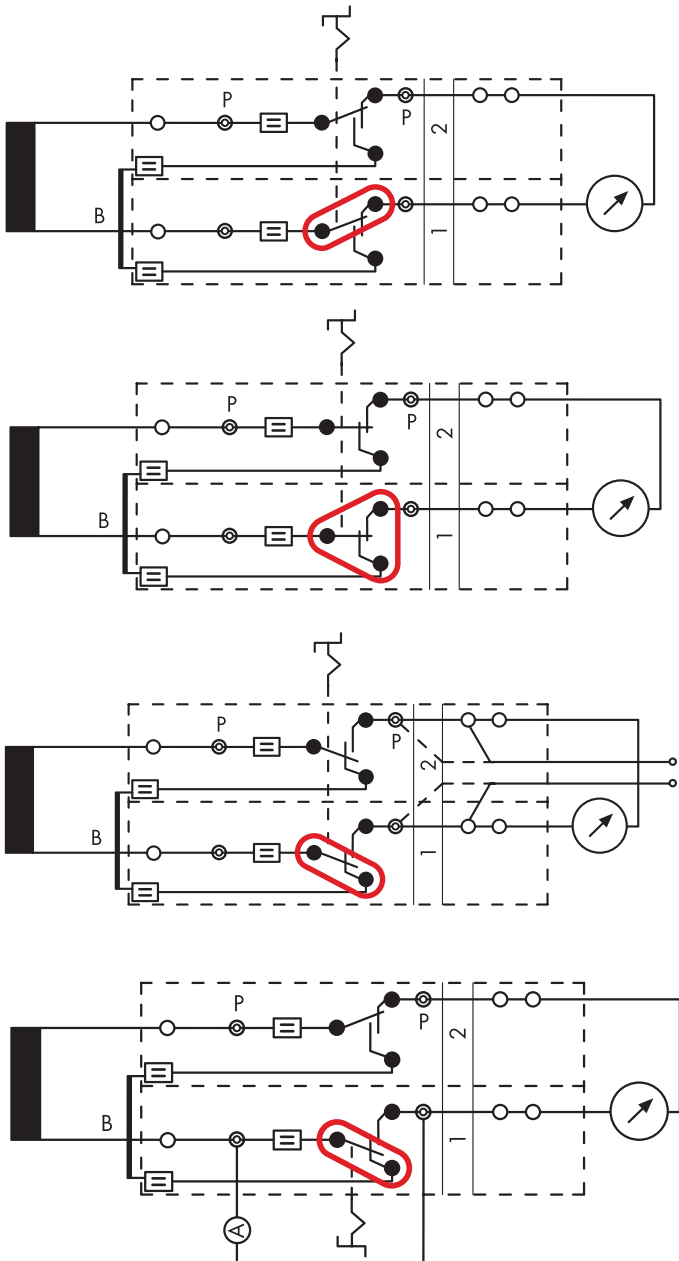

En la posición (1), el instrumento medidor está conectado a un transformador secundario.



Moviendo la maneta de desconexión desde la posición (1) a test, se realiza un corte sin desconectar aún el instrumento de medición.



El instrumento medidor está desconectado eléctricamente del transformador. En esta posición, si es necesario, se puede aplicar un voltaje externo por medio de las puntas de prueba, o la segunda conexión libre de mantención para pruebas de relé en los circuitos de protección de transformadores.



Prueba de medición. Antes de desconectar del terminal (1) en la posición test, el medidor de corriente debe ser insertado en el punto de prueba del bloque terminal (1).



## Monofásico Para Trans. Corriente

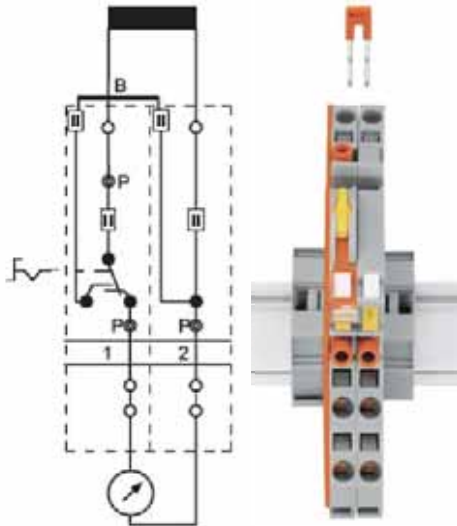

- 1 x 282-870
- 1 x 282-865
- 1 x 282-424
- 1 x 282-386

## Trifásico Para Transformador De Corriente

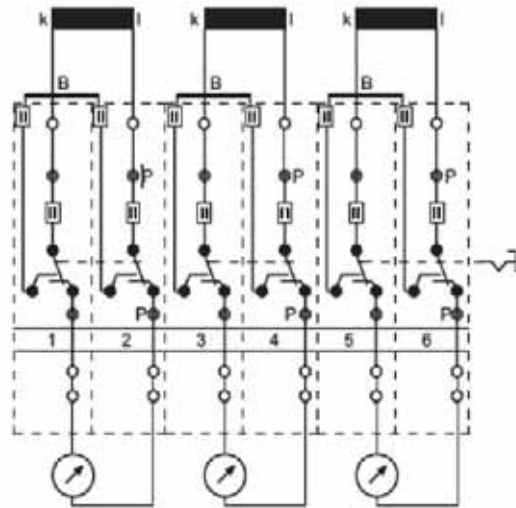

- 6 x 282-870
- 3 x 282-424
- 3 x 282-386

## Monofásico Para Trans. Tensión

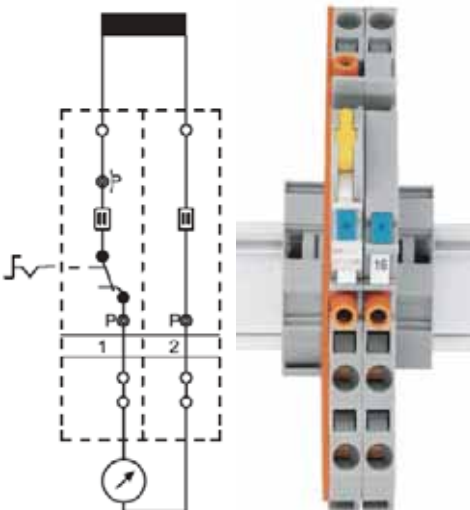

- 1 x 282-860
- 1 x 282-866
- 1 x 282-424
- 1 x 282-386

## Trifásico Para Transformador De Corriente Y

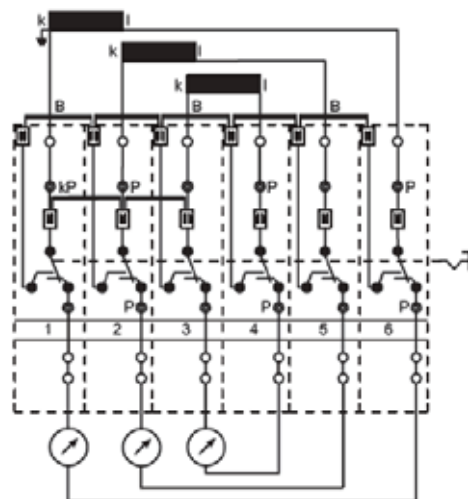

- 6 x 282-870
- 5 x 282-424
- 2 x 282-402
- 1 x 282-386

# Bornes Seccionables Serie 282 2,5 - 6 mm<sup>2</sup>



0,08 - 6 mm 500 V/6KV/3 In 30 A Ancho de borna 8 mm 12 - 13 mm	0,08 - 6 mm 500 V/6KV/3 In 30 A Ancho de borna 8 mm 12 - 13 mm	0,08 - 6 mm 500 V/6KV/3 In 30 A Ancho de borna 8 mm 12 - 13 mm	0,08 - 6 mm 500 V/6KV/3 In 30 A Ancho de borna 8 mm 12 - 13 mm	0,08 - 6 mm 500 V/6KV/3 In 30 A Ancho de borna 8 mm 12 - 13 mm
---	---	---	---	---



Color	Código	Color	Código	Color	Código	Color	Código	Color	Código
●	282-870	●	282-865	●	282-860	●	282-866	●	282-868

Accesorios	Color	Código	Color	Código	Color	Código	Color	Código	Color	Código
Tapa Final	●	282-386	●	282-385	●	282-386	●	282-385	●	282-385
Separador	●	282-387			●	282-387				
Pieza de bloqueo	●	282-384			●	282-384				
Barra de acople		210-254								
Puente	●	282-424								
Tapa transparente	●	1P 282-881			●	1P 282-881				
	●	2P 282-882			●	2P 282-882				
	●	3P 282-883			●	3P 282-883				
	●	4P 282-884			●	4P 282-884				
	●	8P 282-888			●	8P 282-888				

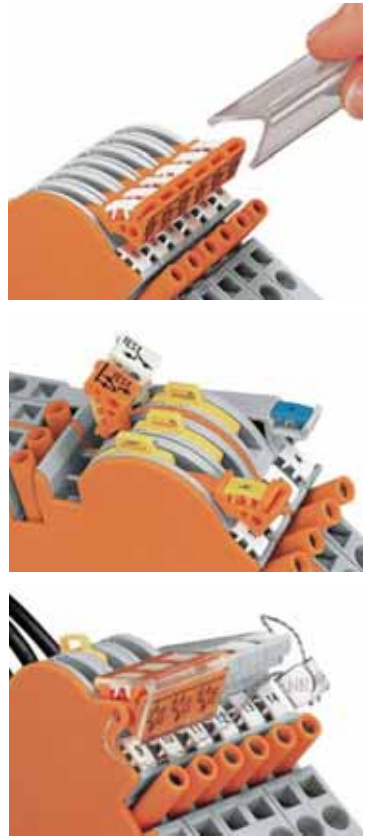
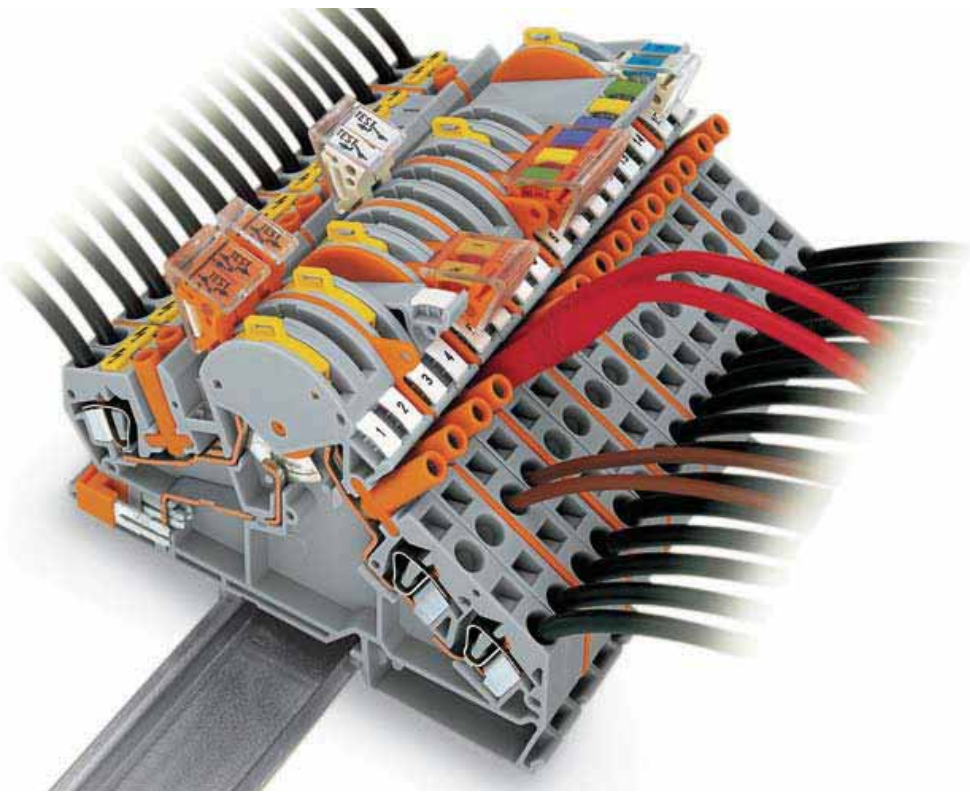



# Bornes Seccionables Serie 282 2,5 - 6 mm<sup>2</sup>



0,2 - 6 mm 500 V/6KV/3 30 A Ancho de borna 8 mm 12 - 13 mm	0,2 - 6 / 6 mm 500 V/6KV/3 30 A Ancho de borna 8 mm 12 - 13 mm
---	---

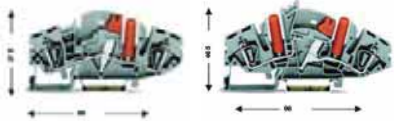

Color	Código	Color	Código
●	282-811	●	282-821

Accesorios	Color	Código	Color	Código
Tapa Final	●	282-366	●	282-365
Puente adyacente	● 2P	282-442		
	● 3P	282-443		
	● 4P	282-444		
Pieza de bloqueo	●	282-370		
	● 2P	282-372		
	● 3P	282-373		
	● 4P	282-374		
Puente Especial In 30A	● 3P	282-435/011-000		
	● 4P	282-437/011-000		
Puente			● 2P	282-432
			● 3P	282-433
			● 4P	282-434
			● 5P	282-435

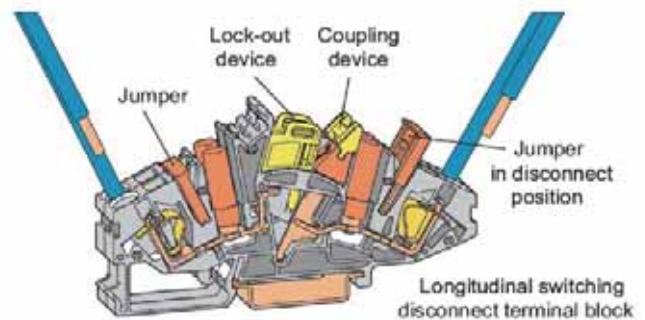
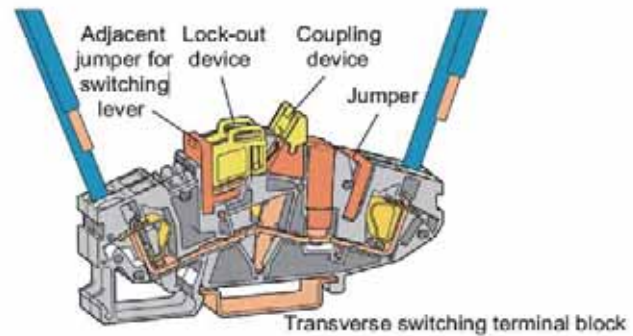
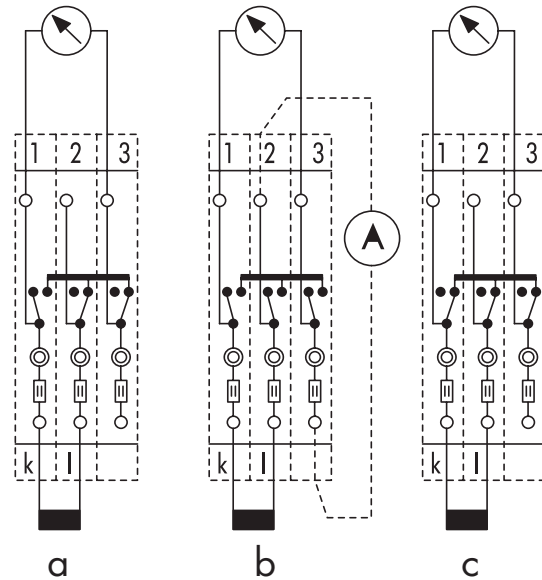

# Conectores para circuitos impresos



Conector doble pin  
Paso 5 mm/ 5,08 mm/0,2in,  
0,08-2,5 mm<sup>2</sup> 50 V  
250 V, 16 A

5-6 mm / 0,22 in

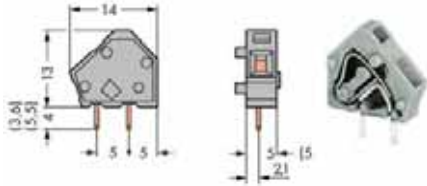

Conector doble pin  
Paso 5 mm/ 5,08 mm/0,2in,  
0,08-2,5 mm<sup>2</sup> 50 V  
250 V, 16 A

5-6 mm / 0,22 in

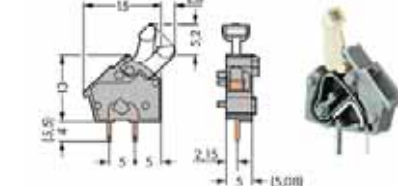

Conectores doble pin para  
circuitos impresos

Código

color gris	236 401
color azul	236 744

tapa final color gris	236 100
tapa final color azul	236 400

Conectores doble pin para  
circuitos impresos

Código

color gris	256 401
color azul	256 744

tapa final color gris	256 100
tapa final color azul	256 400

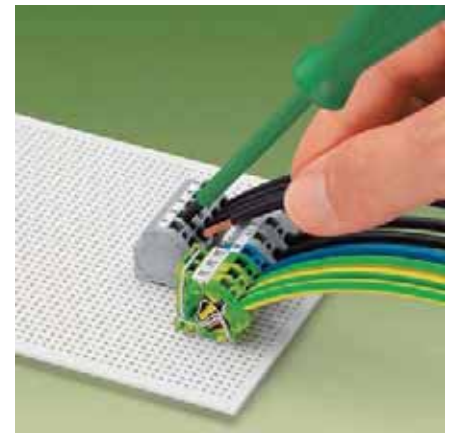

Conector doble pin  
Paso 5 mm/ 5,08 mm/0,2in,  
0,08-2,5 mm<sup>2</sup>  
250 V, 16 A

5-6 mm / 0,22 in

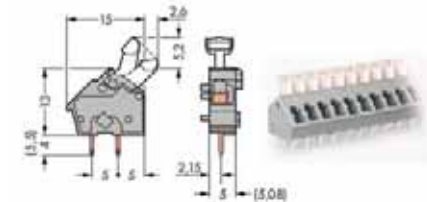

Conectores doble pin para  
circuitos impresos N° de polos

Código

2	256-402
5	256-405
7	256-407
10	256-410
12	256-412



# Marcas para Bornes



Impresión horizontal vertical,  
Numeración correlativa por tira,  
de ancho.  
5 - 5,2 mm



Impresión horizontal vertical,  
Numeración correlativa por tira,  
de ancho.  
4 - 4,2 mm



Numeración correlativa por tira,  
para bornas serie 264.



Impresión por tarjeta	Impresión Horizontal Código	Impresión Vertical Código
1..10(10x)	793-5502	793-5602
11..20(10x)	793-5503	793-5603
21..30(10x)	793-5504	793-5604
31..40(10x)	793-5505	793-5605
41..50(10x)	793-5506	793-5606
51..60(10x)	793-5569	794-5601
61..70(10x)	793-5570	794-5602
71..80(10x)	793-5571	794-5603
81..90(10x)	793-5572	794-5604
91..100(10x)	793-5573	794-5605

Impresión por tarjeta	Impresión Horizontal Código	Impresión Vertical Código
1..10(10x)	793-4502	793-4602
11..20(10x)	793-4503	793-4603
21..30(10x)	793-4504	793-4604
31..40(10x)	793-4505	793-4605
41..50(10x)	793-4506	793-4606
51..60(10x)	793-4569	794-4601
61..70(10x)	793-4570	794-4602
71..80(10x)	793-4571	794-4603
81..90(10x)	793-4572	794-4604
91..100(10x)	793-4573	794-4605

Impresión por tarjeta	Código
1 ... 10 (10x)	248-502
11 ... 20 (10x)	248-503
21 ... 30 (10x)	248-504
31 ... 40 (10x)	248-505
41 ... 50 (10x)	248-506
51 ... 60 (10x)	248-569
61 ... 70 (10x)	248-570
71 ... 80 (10x)	248-571
81 ... 90 (10x)	248-572
91 ... 100 (10x)	248-573

1..50(2x)	793-5566	793-5666
51..100(2x)	793-5507	793-5607
101..150(2x)	793-5508	793-5608
151..200(2x)	793-5509	793-5609

1..50(2x)	793-4566	793-4666
51..100(2x)	793-4507	793-4607
101..150(2x)	793-4508	793-4608
151..200(2x)	793-4509	793-4609

1 ... 50 (2x)	248-566
Tarjeta virgen	248-501

201..300(1x)	793-5510	793-5610
301..400(1x)	793-5511	793-5611
401..500(1x)	793-5512	793-5612
501..600(1x)	793-5513	793-5613
601..700(1x)	793-5514	793-5614
701..800(1x)	793-5515	793-5615
801..900(1x)	793-5516	793-5616
901..1000(1x)	793-5517	793-5617

201..300(1x)	793-4510	793-4610
301..400(1x)	793-4511	793-4611
401..500(1x)	793-4512	793-4612
501..600(1x)	793-4513	793-4613
601..700(1x)	793-4514	793-4614
701..800(1x)	793-4515	793-4615
801..900(1x)	793-4516	793-4616
901..1000(1x)	793-4517	793-4617

Tarjeta de acuerdo a especificaciones técnicas 248-999

1/2(50x)	793-5518	793-5618
3/4(50x)	793-5519	793-5619
5/6(50x)	793-5520	793-5620
7/8(50x)	793-5521	793-5621
9/10(50x)	793-5522	793-5622

1/2(50x)	793-4518	793-4618
3/4(50x)	793-4519	793-4619
5/6(50x)	793-4520	793-4620
7/8(50x)	793-4521	793-4621
9/10(50x)	793-4522	793-4622

F1..F10(10x)	794-5615
F11..F20(10x)	794-5616
F21..F30(10x)	794-5617
F31..F40(10x)	794-5618
F41..F50(10x)	794-5619

F1..F10(10x)	794-4615
F11..F20(10x)	794-4616
F21..F30(10x)	794-4617
F31..F40(10x)	794-4618
F41..F50(10x)	794-4619

Tarjeta virgen	793-5501
----------------	----------

Tarjeta virgen	793-4501
----------------	----------

Tarjeta de acuerdo a especificaciones técnicas	793-5599
--	----------

Tarjeta de acuerdo a especificaciones técnicas	793-4599
--	----------

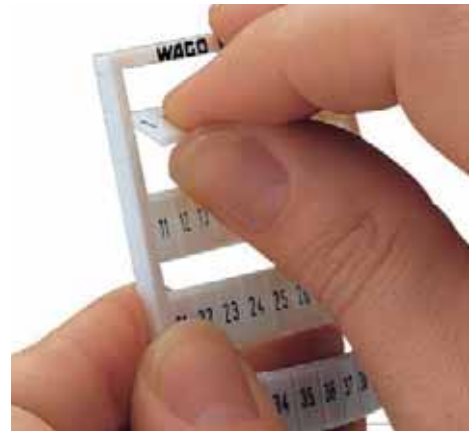

Nota: Marcas continuas para series 270, 280, 780, 880, marcaje individual serie 281..285, 781..785, 2002, 2022, 2004, 2006, 2010, 2016

Nota: Marcas continuas para series 279 y 2001.

Marcas virgen de colores	
793-5501/000-002	●
793-5501/000-005	●
793-5501/000-006	●



## MARCAJE DE BORNES

- Cinta multilínea para bornes TOPJOB
- Marca universal WMB de Wago
- Marcas Mini WSB



## MARCAJE DE CABLES Y CONDUCTORES

- Marca termocontraíbles
- Marcas adhesivas
- Gran variedad de tamaños



## MARCAJE DE DISPOSITIVOS

- Amplia selección de etiquetas
- Marcadores para pulsadores y gabinetes
- Materiales de marcado de distintos colores y tamaños

# Sistema de marcaje continuo Smartprinter



## SmartPRINTER



## Rollo de marcas WMB



## Rollo de marcas continua



Descripción	Código	Descripción	Código Color Blanco	Código Color Amarillo	Descripción	Código
Incluye fuente de poder, cable USB, software.	258-5000	Rollo de marcas 4 mm. 4..4,2mm x 2000 marcas	2009-114	2009-114/000-002	Rollo de marcas continua 11 mm. x 50 mts.	2009-110
		Rollo de marcas 5 mm. 5..5,2mm x 1500 marcas	2009-115	2009-115/000-002		
		Rollo de marcas 5 mm. 5..5,2mm x 8000 marcas	2009-135	2009-135/000-002		

## Rollo Termotransferible



## Roller Termotransferible



## Roller



## Maleta



Descripción	Código	Descripción	Código	Descripción	Código	Descripción	Código
Rollo termotransferible 50mm x 74 mts.	258-5005	Rollo termotransferible 50mm x 74 mts.	258-5014	Roller acanalado para marcas continuas WMB	258-5007	Maleta para impresora Smartprinter	258-5015
		Para marcas de cables 211-855 211-856 211-857		Roller liso para cintas y etiquetas	258-5006		

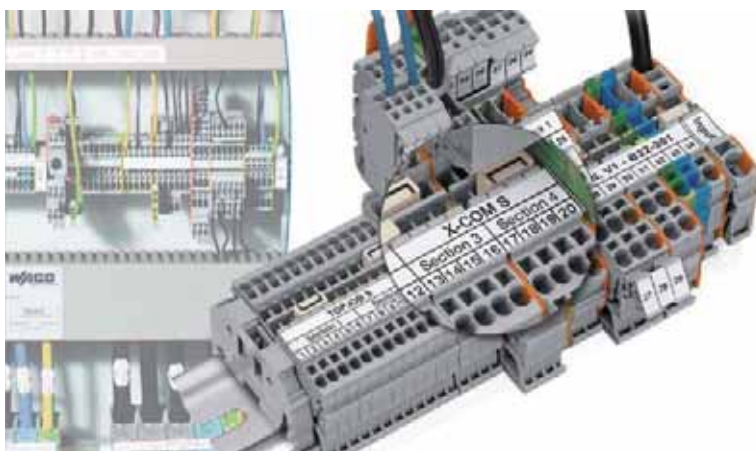

# Sistema de marcaje continuo Smartprinter



## Marcador continuo



Código	Descripción	Embalaje
210 - 870	Marcador continuo adhesivo blanco 10 mm	1 Pk (20 m)
210 - 872	Marcador continuo adhesivo blanco 20 mm	1 Pk (20 m)
210 - 874	Marcador continuo adhesivo blanco 30 mm	1 Pk (20 m)

## Etiquetas



Descripción	Código Color Blanco	Código Color Plata	Dimensiones	Embalaje
Etiqueta autoadhesiva	210-801	210-802	33 x 70mm	1 rollo (500 unid.)
Etiqueta autoadhesiva	210-803	210-804	44 x 99 mm	1 rollo (500 unid.)
Etiqueta autoadhesiva		210-812	25 x 50 mm	1 rollo (500 unid.)

## Etiquetas para pulsadores



Descripción	Código Color Blanco	Dimensiones	Embalaje	Accesorios para pulsadores	Embalaje
Marca color plata con adhesivo permanente	210-852	27.0 x 19.0 mm	1 rollo (350 ud)	Cod: 210-853	1 pack (100 ud)
Marca color plata con adhesivo permanente	210-855	27.0 x 18.0 mm	1 rollo (350 ud)	Cod: 210-853	1 pack (100 ud)
Marca color plata con adhesivo permanente	210-854	28.0 x 28.0 mm	1 rollo (500 ud)		
Marca color plata con adhesivo permanente	210-847	22.0 x 22.0 mm	1 rollo (300 ud)		

## Termocontraíbles



Descripción	Código Color Blanco	Código Color Amarillo	Diámetro conductor	Sección conductor	Longitud conector
Marca termocontraíble	211-501	211-501/000-002	3,2 mm	0,75...1,00mm <sup>2</sup>	1 rollo (20 mt)
Marca termocontraíble	211-502	211-502/000-002	4,8 mm	1,00...2,50mm <sup>2</sup>	1 rollo (20 mt)
Marca termocontraíble	211-503	211-503/000-002	6,4 mm	4,00...6,00mm <sup>2</sup>	1 rollo (20 mt)
Marca termocontraíble	211-504	211-504/000-002	9,5 mm	10,00...16,00mm <sup>2</sup>	1 rollo (15 mt)

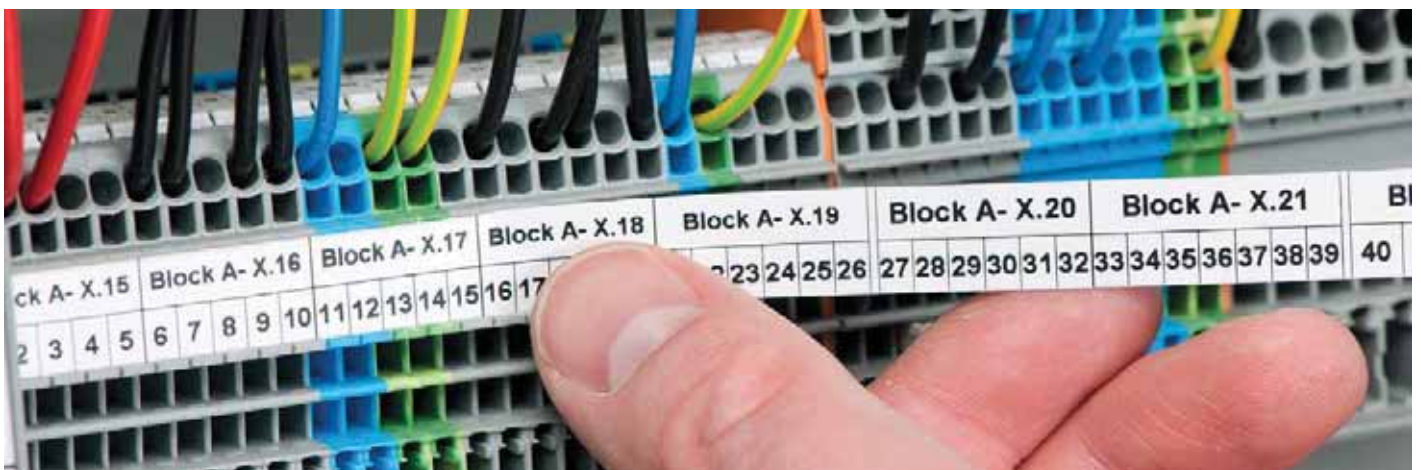

# Sistema de marcaje continuo Smartprinter



## Marcadores de cables



Código	Descripción	Embalaje
211-812	Porta Marca, Diámetro de conductor 1,4...5mm transparente 12mm	1 Pk (500 ud)
211-823	Porta Marca, Diámetro de conductor 1,4...5mm transparente 23mm	1Pk (500 ud)
211-811	Marca 12 x 4 mm blanca	1 rollo (2500 ud)
211-821	Marca 23 x 4 mm blanca	1 rollo (2500 ud)

Nota: Estos marcadores para instalar a presión

## Marcadores de cables



Código	Descripción	Embalaje
211-855	Marca para cables 9 x 18 mm blanco	1 rollo (1000 ud)
211-857	Marca para cables 44 x 18 mm blanco	1 rollo (500 ud)

Nota: Para este tipo de marcas se debe usar la cinta termotransferible 258-5014

## Marcadores de cables



Código	Descripción	Embalaje
211-835	Marca para cable 25 x 20 mm (Superficie de marcaje 25 x 10 mm)	1 rollo (500 ud)

## Etiqueta adhesiva



Código	Descripción	Embalaje
210-806/000-002	Etiqueta adhesiva 9 x 15mm Amarilla	1 rollo (3000 ud)

## Etiqueta adhesiva



Código	Descripción	Embalaje
210-808	Etiqueta adhesiva 9,5 x 25 mm Blanca para marcador de grupos de bornes 249-119	1 rollo (1500 ud)

# Marcaje para cables de 0,25 a 16 mm<sup>2</sup>



Marcador de 12 mm de largo libre de halógenos para diámetros de cable 1,6 mm a 10 mm

 1,6 mm ... 10 mm



Marcador de 23 mm de largo libre de halógenos para diámetros de cable 1,6 mm a 10 mm

 1,6 mm ... 10 mm



Descripción	Código
Conductor Ø 1,6 ... 3,2 mm 0,25 ... 1,5 mm <sup>2</sup>	211-112
Conductor Ø 2,2 ... 4,5 mm 0,5 ... 4 mm <sup>2</sup>	211-113
Conductor Ø 3,7 ... 5,9 mm 2,5 ... 6 mm <sup>2</sup>	211-114
Conductor Ø 5,5 ... 10 mm 10 ... 25 mm <sup>2</sup>	211-115

Descripción	Código
Conductor Ø 1,6 ... 3,2 mm 0,25 ... 1,5 mm <sup>2</sup>	211-122
Conductor Ø 2,2 ... 4,5 mm 0,5 ... 4 mm <sup>2</sup>	211-123
Conductor Ø 3,7 ... 5,9 mm 2,5 ... 6 mm <sup>2</sup>	211-124
Conductor Ø 5,5 ... 10 mm 10 ... 25 mm <sup>2</sup>	211-125



Descripción	Código
Tarjeta de marcas 1 x 57 ud.	211-110



Descripción	Código
Tarjeta de marcas 1 x 34 ud.	211-120



Descripción	Código
Rollo para Smartprinter 12 x 4 mm 1 x 2500 unidades	211-811



Descripción	Código
Rollo para Smartprinter 23 x 4 mm 1 x 2500 unidades	211-821

Marcador de 23 mm de largo libre de halógenos



Descripción	Código
Tarjeta de marcas 1 x 34 ud.	211-129



Descripción	Código
Rollo para Smartprinter 23 x 4 mm 1 x 2500 unidades	211-821





# Accesorios



Atornilladores s/DIN 5264 para el accionamiento óptimo de bornas y conectores con conexión CAGE CLAMP (CLEMA CEPO)



Descripción	Código
Atornillador, tipo 1, pala (2,5x0,4) mm	210-719
Atornillador, tipo 2, pala (3,5x0,5) mm	210-720
Atornillador, tipo 3, pala (5,5x0,8) mm	210-721

Atornilladores s/DIN 5264 para el accionamiento óptimo de bornas y conectores con conexión CAGE CLAMP (CLEMA CEPO)



Descripción	Código
Atornillador, corte, pala (3,5x0,3) mm	210-657
Atornillador, corto, ángulo pala (3,5x0,5) mm	210-658

Atornilladores s/DIN 5264 para el accionamiento óptimo de bornas y conectores con conexión CAGE CLAMP (CLEMA CEPO)



Descripción	Código
Set de destornilladores tipo 1, 2, 3	210-722

Detector magnético de tensión 12 V - 1000 VAC



Descripción	Código
Soporte para aislar riel DIN	206-804

Medidor de tensión Profi III LED+



Descripción	Código
Medidor de tensión 6...1000 VAC 6...1400 VDC IP 65	206-706

Medidor de tensión Profi III - LCD+



Descripción	Código
Medidor de tensión 6...1000 VAC 6...1400 VDC IP 65	206-707



# Accesorios



Tope de fijación sin tornillos,  
para carriles DIN



Descripción	Código
Tope final, para DIN 15	249-104
Tope final, para DIN 35	
6 mm ancho	249-116
10 mm ancho	249-117

WAGO portarrotulos de grupo  
ajustables en altura



Descripción	Código
Portarrotulo de grupo ajustable en altura, válido para tope final	249-119
Con etiqueta de cartulina y una plaquita de protección transparente (columna anexa)	

WAGO portarrotulos de grupo  
Tipo pivote



Descripción	Código
Marca tipo Pivote 5 mm.	249-105
Con etiqueta de cartulina y una plaquita de protección transparente (columna anexa)	

Soporte a Riel DIN 35



Descripción	Código
Soporte para aislar riel DIN	209-106

Peine de accionamiento de  
material aislante



Descripción	Código	
	Serie 279	Serie 264, 280, 281
1 polo	209-129	209-130
2 polos	279-432	280-432
3 polos	279-433	280-433
4 polos		280-434
5 polos		280-435
6 polos		280-436
7 polos		280-437
8 polos		280-438
9 polos		280-439
10 polos	279-440	280-440

Caja de montaje riel DIN



Descripción	Código
Caja de montaje 54 x 45 x 76 mm	709-591



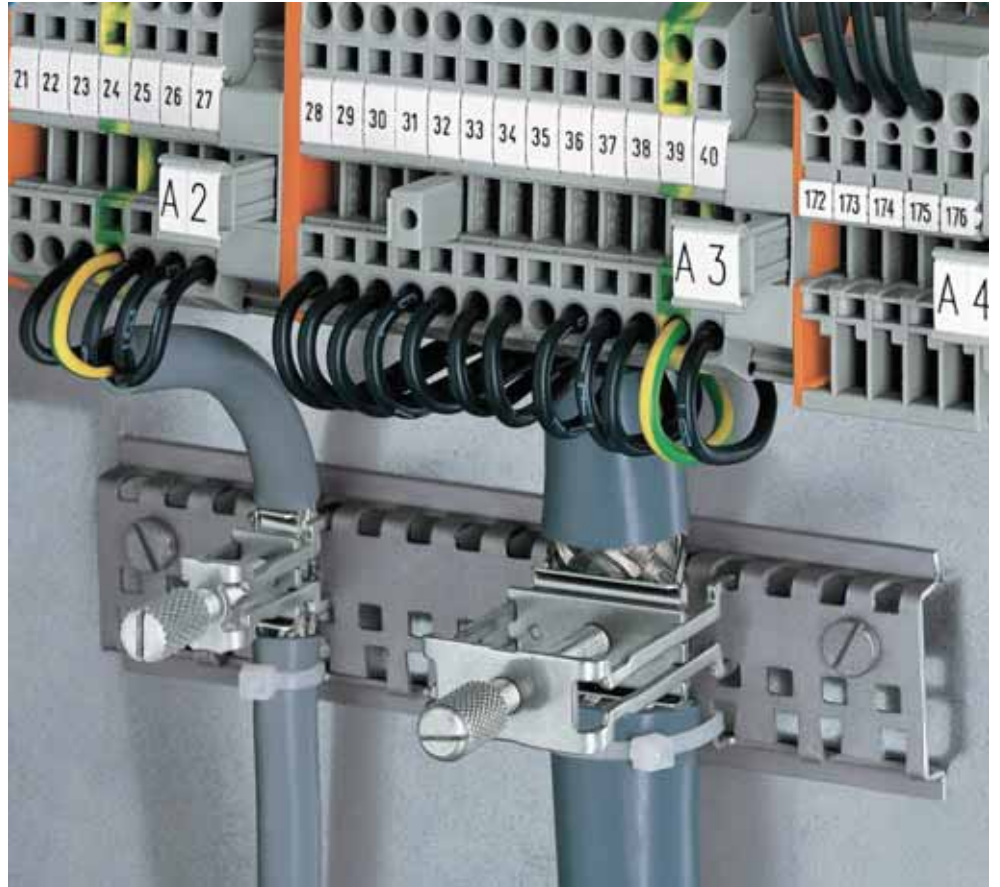

Código	Código	Código	Código
790 - 108	790 - 116	790 - 124	790 - 140
8 mm	7...16 mm	6...24 mm	22...40 mm
Diámetro max. cable	Diámetro max. cable	Diámetro max. cable	Diámetro max. cable
790 - 145	790 - 145	790 - 145	790 - 145
210 - 133	210 - 133	210 - 133	210 - 133
790 - 100	790 - 100	790 - 100	790 - 100



Riel perforado de cobre de 1000 mm de largo





Barra de cobre estañada de 10 mm x 3 mm



Soporte de montaje M 4 x 8mm

# Barras de distribución 4 mm<sup>2</sup> a 16 mm<sup>2</sup>



0,5 - 4 mm 1000 V/6KV/3 96 A  10 mm	1,5 - 16 mm 1000 V/6KV/3 96 A  12 mm	Soporte de barra
---	--	------------------



Color	Código	Color	Código	Color	Código
●	812-104	●	812-114	●	812-140
●	812-101	●	812-111		
●	812-103	●	812-113		

 210-133	 210-133	
Barra de cobre 10 x 3 x 1000 mm	Barra de cobre 10 x 3 x 1000 mm	

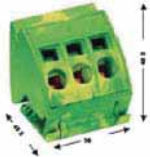

Color	Código	Color	Código	Color	Código
●	812-100	●	812-110	●	812-141

 210-133	 210-133	
Barra de cobre 10 x 3 x 1000 mm	Barra de cobre 10 x 3 x 1000 mm	

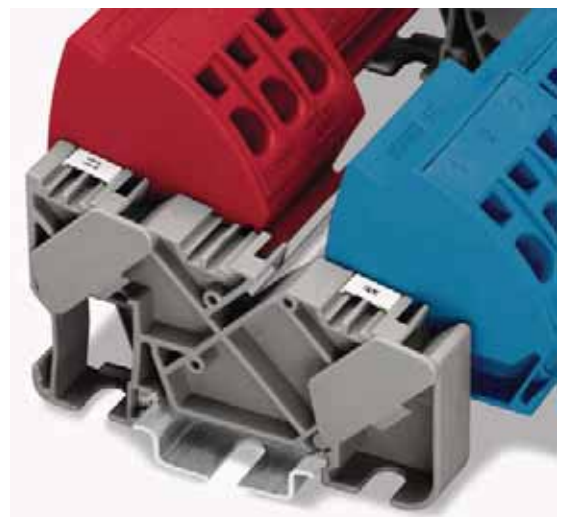
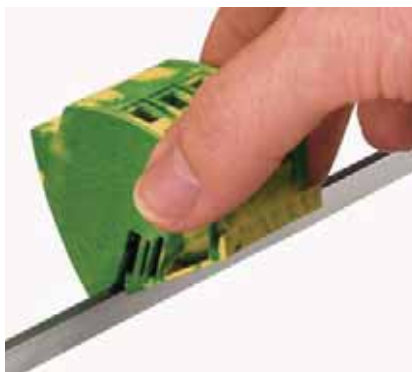

# Conectores para cable Serie 221



**40%**  
más compacto

**100%**  
transparent

0,08 - 2,5 mm<sup>2</sup> / 4 mm<sup>2</sup>  
T° Servicio 85°C

Conectores 2, 3 y 5 polos  
2, 3, 5 x 0,08 - 2,5 mm<sup>2</sup> e+f  
4 mm<sup>2</sup> f  
400V/4kv/2  
32A

 AWG 22-12



Código	
2 Polos	221-412

Código	
3 Polos	221-413

Código	
5 Polos	221-415



# Conectores para cable Serie 222



Conectores Para Cable Solido  
Y Flexible 0,08 - 2,5 Mm<sup>2</sup> / 4 Mm<sup>2</sup>  
T° Servicio 85°C

Conectores 2, 3 y 5 polos  
2, 3, 5 x 0,08 - 2,5 mm<sup>2</sup> S+F-ST  
0,08 - 4 mm<sup>2</sup> F-ST  
400V/4KV/2  
32A

9 - 10 / AWG 22-12



Código	
2 Polos	222-412



Código	
3 Polos	222-413



Código	
5 Polos	222-415

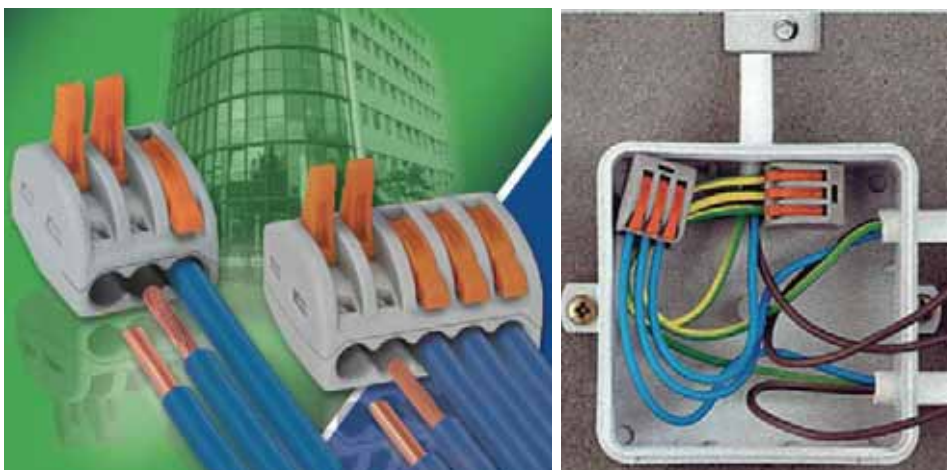



Conectores Unión Cable Sólido - Flexible.  
1,0 - 2,5 Mm<sup>2</sup> / 18 - 12 Awg 400 V / 4Kv / In 24 A

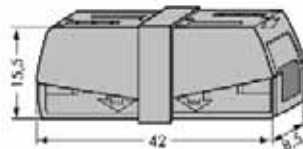
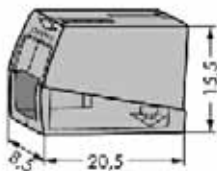
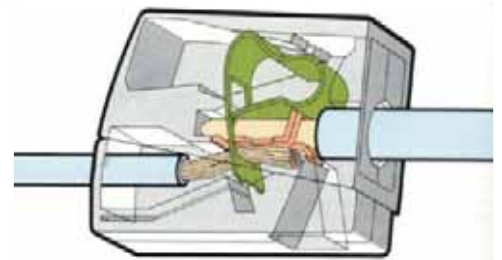

Color	Código	Código
Gris	224 - 101 105°C	224 - 201 105°C

# RELÉS DE CONTROL Y OPTOACOPLADORES





# Relés de Control Serie 788, 15 mm



La serie de relés 788 está diseñada para todo tipo de aplicaciones, 1 y 2 inversores, indicador de funcionamiento. Conexión tipo Push-in CAGE CLAMP® libre de mantenimiento para cualquier sección transversal de 0,34 mm<sup>2</sup> (22 AWG) a 2,5 mm<sup>2</sup> (12 AWG). Esta opción permite sustituir rápidamente los relés sin quitar los conductores.



Material de contacto: Ag Ni 90/10  
 Tensión máx. de conexión: 250 VAC  
 Máxima corriente de paso: 16A 1 Inv/8A 2 Inv  
 Tensión de prueba: 4000 V  
 Tensión de bobina: Un 10%  
 Consumo bobina a 20°C: 19,1mA/24VDC  
 Rango de temperatura: - 25°C... + 50°C  
 Vida mecánica bajo máx.: 30 x 10  
 Índice de protección: IP 20  
 Dimensiones relé (mm): 15x54x86

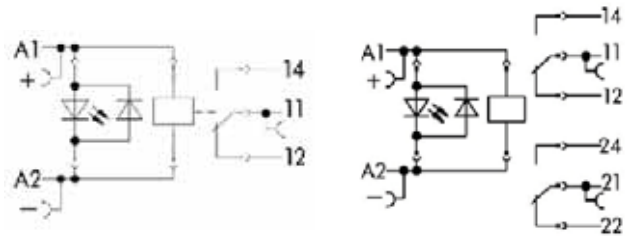

Tensión de Servicio	Corriente bobina	Código 1 inversor	Código 2 Inversores
12 VDC	36 mA	788-303	788-311
24 VDC	19,1 mA	788-304	788-312
48 VDC	11,0 mA	788-305	788-313
60 VDC	10,5 mA	788-306	788-314
110 VDC	6 mA	788-307	788-315
24 VAC	34 mA	788-506	788-512
115 VAC	8 mA	788-507	788-515
230 VAC	4,3 mA	788-508	788-516

## Accesorios

Figura	Código	Figura	Código
<b>Puentes</b>		<b>Indicador</b>	
	Adyacente 859 - 402		12...24 VDC 788-120
	Alternado 859 - 403		48...60 VDC 788-121
			110 VDC 788-122
			24 VAC 788-123
			115 VAC 788-124
			230 VAC 788-125
Figura	Código		
<b>Rele</b>			
	tensión	1 Inv.	2 Inv.
	12 VDC	788-150	788-152
	24 VDC	788-154	788-156
	48 VDC	788-158	788-160
	60 VDC	788-162	788-164
	110 VDC	788-166	788-168
	24 VAC	788-170	788-172
	115 VAC	788-174	788-176
230 VAC	788-178	788-180	

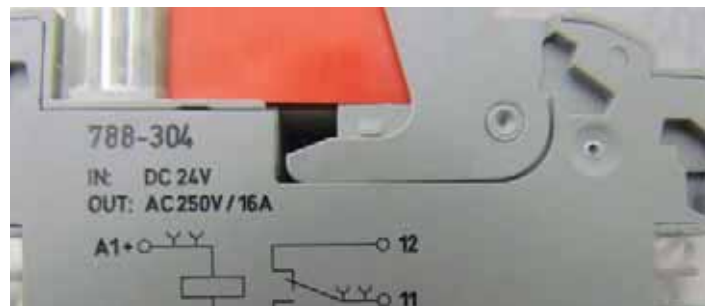

# Relés de Control Serie 857, 6 mm



Los módulos de relé serie 857, son ideales para proyectos de automatización y emplean conexión de tipo Cage Clamp Push-in la cual es una conexión eléctrica de un alto grado técnico y líder en la industria por su facilidad de uso y fiabilidad.

Como características destacan:



-Su carcasa compacta de 6 mm. de ancho real

Material de contacto: Ag Sn O2  
 Tensión máx. de conexión: 250 VAC  
 Máxima corriente de corte: 6A  
 Tensión de prueba: 4000 V  
 Consumo bobina a 20°C: 17mA/12VDC  
 Rango de temperatura: - 25°C... + 50°C  
 Dimensiones relé (mm): 6x81x94



Tensión de Servicio	Código relé	Tensión de Servicio	Código accesorio relé
12 VDC	857 - 303	12 VDC	857 - 150
24 VDC	857 - 304	24 VDC	857 - 152
48 VDC	857 - 305	48 VDC	857 - 154
60 VDC	857 - 306	60 VDC	857 - 155
24 VAC/VDC	857 - 354	24 VAC/VDC	857 - 152
115 VAC/VDC	857 - 357	115 VAC/VDC	857 - 155
230 VAC/VDC	857 - 358	230 VAC/VDC	857 - 155

## Accesorios

Figura	Código	Figura	Código
<b>Puentes</b>		<b>Marcas</b>	
	Paso 2 859 - 402		1...10(10x) 793 - 502
	Paso 3 859 - 403		11...20(10x) 793 - 503
	Paso 4 859 - 404		21...30(10x) 793 - 504
	Paso 5 859 - 405		31...40(10x) 793 - 505
	:		41...50(10x) 793 - 506
	Paso 10 859 - 410		1...50(2x) 793 - 566
		Para impresión 793 - 5501	



# Relés de Control Serie 858



Los relés de la serie 858 de WAGO están diseñados para aplicaciones industriales convencionales y equipados con cuatro inversores. Todos los contactos del zócalo cuentan con dos entradas de conductores en cada punto de conexión tipo Push-in CAGE CLAMP® libre de mantenimiento para cualquier sección transversal de 0,34 mm<sup>2</sup> (22 AWG) a 2,5 mm<sup>2</sup> (12 AWG). Esta opción permite sustituir rápidamente los relés sin quitar los conductores.



Material de contacto: AgCe  
 Tensión máx. de conexión: 250 VAC/ 30VDC  
 Máxima corriente de paso: 5A  
 Tensión de prueba: 2500V  
 Tensión de bobina: Un 10%  
 Rango de temperatura: - 25°C... +70°C  
 Vida mecánica: 20x10  
 Índice de protección: IP20  
 Dimensiones relé (mm): 31x73x97

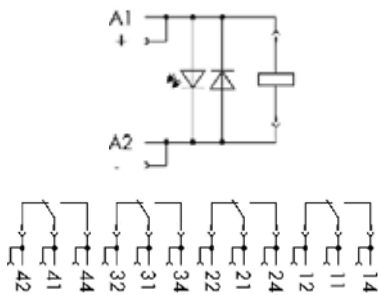

Tensión de Servicio	Corriente bobina	Código
24 VDC	36,9 mA	858-304
48 VDC	18,5 mA	858-305
115 VAC	10,0 mA	858-507
230 VAC	8,3 mA	858-508

## Accesorios

Figura	Código
--------	--------



### Puentes

Adyacente 859 - 402

Figura	Código
--------	--------



### Indicador

12...24 VDC	788-120
48...60 VDC	788-121
24 VAC	788-123
115 VAC	788-124
230 VAC	788-125



Figura	Código
--------	--------



### Relé

tensión	4 Inv.
24 VDC	858-150
230 VAC	858-151

# Relés de Control Serie 859, 6 mm



Los módulos de relé serie 859, son ideales para proyectos de automatización y emplean conexión de tipo Cage Clamp Push-in la cual es una conexión eléctrica de un alto grado técnico y líder en la industria por su facilidad de uso y fiabilidad.

Como características destacan:

-Su carcasa compacta de 6 mm. de ancho real

Material de contacto: Ag Sn O2  
 Tensión máx. de conexión: 250 VAC  
 Máxima corriente de paso: 6A  
 Tensión de prueba: 4000 V  
 (Contacto - Bobina): Max.  
 Consumo bobina a 20°C: 17mA/12VDC  
 Rango de temperatura: - 25°C... + 70°C  
 Dimensiones relé (mm): 6x56x91

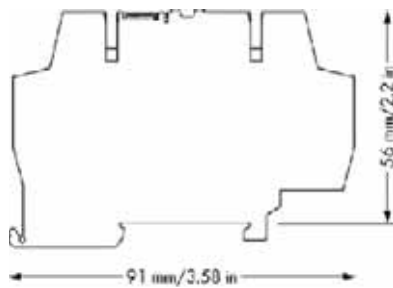
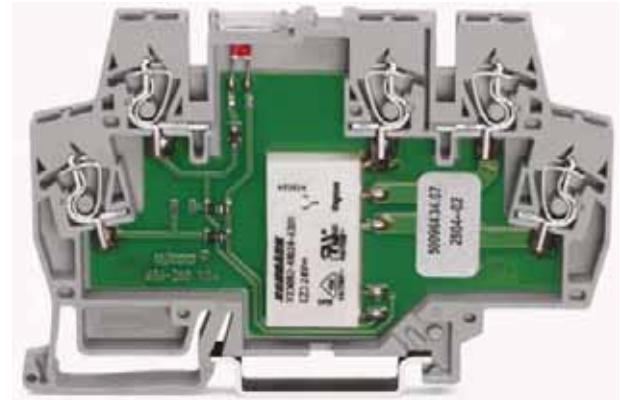

Tensión de Servicio	Código
5 VDC	859 - 302
12 VDC	859 - 303
24 VDC	859 - 304
24 VAC / DC	859 - 354
48 VAC / DC	859 - 355
115 VAC / DC	859 - 357
120 VDC	859 - 307
230 VAC / DC	859 - 358
220 VDC	859 - 308

## Accesorios



Figura	Código
<b>Puentes</b>	
	Paso 2 859 - 402
	Paso 3 859 - 403
	Paso 4 859 - 404
	Paso 5 859 - 405
	:
	Paso 10 859 - 410

Figura	Código
<b>Marcas</b>	
	1...10(10x) 248 - 502
	11...20(10x) 248 - 503
	21...30(10x) 248 - 504
	31...40(10x) 248 - 505
	41...50(10x) 248 - 506
	1...50(2x) 248 - 566
	K1...K10 248 - 450
	K11...K20 248 - 451
	Blanco 248 - 501

Figura	Código
<b>Tapa final</b>	
	859 - 525



# Relés Modulares serie E51, E52, D4N, C42, C43



1 inversor E51	2 inversores E52	4 inversores D4N
-------------------	---------------------	---------------------



Tensión de Servicio	Código	Código	Código
12 VDC	E51012DCS	E52012DCS	D4N012DC
24 VDC	E51024DCS	E52024DCS	D4N024DC
110 VAC	E51110ACS	E52110ACS	D4N110AC
110 VDC	E51110DCS	E52110DCS	D4N110DC
230 VAC	E51230ACS	E52230ACS	D4N230AC
230 VDC	E51230DCS	E52230DCS	D4N230DC

Base de Montaje	Código	Código	Código
	ZME5	ZME5	ZDV4











2 inversores C42	3 inversores C43
---------------------	---------------------

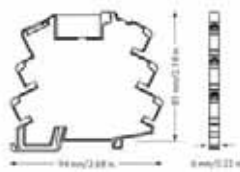

Tensión de Servicio	Código	Código
12 VAC	C42012AC	C43012AC
12 VDC	C42012DC	C43012DC
24 VAC	C42024AC	C43024AC
24 VDC	C42024DC	C43024DC
115 VAC	C42115AC	C43115AC
230 VAC	C42230AC	C43230AC

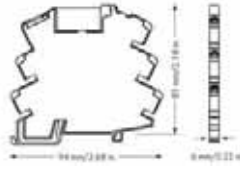
Base de Montaje	Código	Código
	ZVE8	ZVE11



Características técnicas	857 - 714	857 - 717	857 - 718
			
Tensión nominal de entrada	24 V DC	115 V AC / DC	230 V AC / DC
Tensión máxima de conmutación	24 ... 240 V AC	24 ... 240 V AC	24 ... 240 V AC
Corriente máxima	1 A AC	1 A AC	1 A AC
Módulo	Estado sólido (SSR) enchufable	Estado sólido (SSR) enchufable	Estado sólido (SSR) enchufable
Tensión de alimentación	24 V DC	24 V DC	—
Características técnicas	857 - 724	857 - 727	857 - 728
			
Tensión nominal de entrada	24 V DC	115 V AC / DC	230 V AC / DC
Tensión máxima de conmutación	0 ... 24 V DC	0 ... 24 V DC	0 ... 24 V DC
Corriente máxima	2 A DC	2 A DC	2 A DC
Módulo	Estado sólido (SSR) enchufable	Estado sólido (SSR) enchufable	Estado sólido (SSR) enchufable
Tensión de alimentación	24 V DC	24 V DC	—

# Relé temporizadores Serie 857



Características técnicas	857 - 604	857 - 624	857 - 634
Voltaje de entrada	16,8...31,2 VDC	20,4...31,2 VDC	20,4...31,2 VDC
Voltaje de salida	250 VAC	0...24 VDC	24...230 VAC
Corriente máxima	6A	2A	1A
Descripción	Relé temporizador, 1 inversor, 4 tipos de funciones, 4 rangos de tiempo.	Relé temporizador de estado sólido, 1 inversor, 4 tipos de funciones, 4 rangos de tiempo.	Relé temporizador de estado sólido, 1 inversor, 4 tipos de funciones, 4 rangos de tiempo.

Características técnicas	857 - 640	857 - 642
Voltaje de entrada	16,8...31,2 VDC	16,8...31,2 VDC
Voltaje de salida	250 VAC	250 VAC
Corriente máxima	6A	6A
Descripción	Relé temporizador, 1 inversor, 14 tipos de funciones, 8 rangos de tiempo.	Relé temporizador, 1 inversor, 7 tipos de funciones, 2x8 rangos de tiempo.



# ACONDICIONADORES DE SEÑAL E INDICADORES





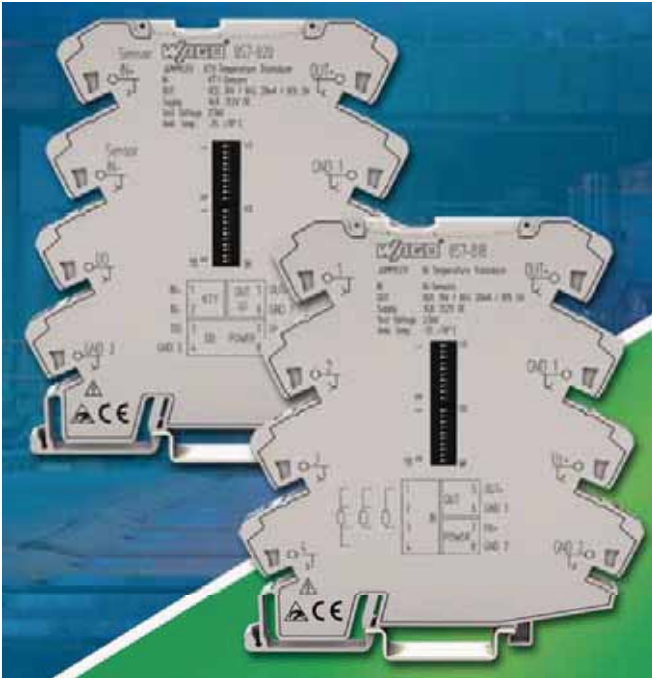

## Jumplex Serie 857

### Una completa gama de productos para convertir señales

#### Descripción:

- Amplificador aislador
- Aislador positivo
- Aislador de alimentación
- Repetidor de señales
- Convertidor de medidas para minivoltios
- Limitador e interruptor de señal
- Convertidor de medida de temperatura para RTD
- Convertidor de medida de temperatura para termocuplas

**Ancho de montaje:**

**6,0 mm**

**Tensión de prueba:**

**2,5 kV AC, 50 Hz, 1 min**

**Error de transmisión:**

**> 0,1 % del valor final**

**tensión de alimentación:**

**16,8 V ... 31,2 V**

**Rango de temperatura:**

**-25°C ... +70 °C**

**Homologaciones**



Características técnicas	857 - 400 Amplificador aislador configurable	857 - 411 Amplificador aislador	857 - 420 Amplificador aislador
<b>Configuración</b>	Por Switch	—	Por Switch
<b>Señal de entrada</b>	0 ... 20mA, 4 ... 20mA, 0 ... 5V, 10V 2 ... 10V, 1 ... 5V	0 ... 20mA, 4 ... 20mA	0 ... 20mA, 4 ... 20mA
<b>Señal de salida</b>	0 ... 20mA, 4 ... 20mA, 0 ... 5V, 10V 2 ... 10V, 1 ... 5V	0 ... 20mA, 4 ... 20mA	0 ... 20mA, 4 ... 20mA, 0 ... 5V, 10V 2 ... 10V, 1 ... 5V
<b>Resistencia de carga</b>	600	600	600
<b>Frecuencia límite</b>	100 Hz / >5 KHz	100 Hz	100 Hz / 1 KHz
<b>Tensión de alimentación</b>	24 V DC +- 7,2V	24 V DC +- 7,2V	24 V DC +- 7,2V

# Acondicionadores de señal Serie 857



Características técnicas	857 - 421 Amplificador alimentación HART	857 - 423 Duplicador de señal	857 - 451 Aislador pasivo
<b>Configuración</b>	—	Por Switch	Sin Switch
<b>Señal de entrada</b>	4 ... 20mA	0 ... 20mA, 4 ... 20mA, 0 ... 5V, 10V 2 ... 10V, 1 ... 5V	0 ... 20mA, 4 ... 20mA
<b>Señal de salida</b>	4 ... 20mA	2 x (0 ... 20mA, 4 ... 20mA)	0 ... 20mA, 4 ... 20mA
<b>Resistencia de carga</b>	230 - 600	2 x 300	Máx. 600
<b>Frecuencia límite</b>	100 Hz señal / > 2,5 KHz HART	100 Hz / >5 KHz	100 Hz
<b>Tensión de alimentación</b>	24 V DC +- 7,2V	24 V DC +- 7,2V	—

  

Características técnicas	857 - 500 Amplificador Namur	857 - 809 Transductor	857 - 550 Transductor AC/DC
<b>Configuración</b>	Por Switch	Por Switch	Por Switch
<b>Señal de entrada</b>	Sensores Namur, PNP, NPN	Potenciómetro 100...100K Resistencia 10...1000K	1A AC/DC 5A AC/DC
<b>Señal de salida</b>	4 ... 20mA / 0,4..20 mA 0..5V, 1..5V, 0..10V, 2..10V	0,2..10mA / 0,4 .. 20mA 0..5V, 1..5V, 0..10V, 2..10V	0,2..10mA / 0,4 .. 20mA 0..5V, 1..5V, 0..10V, 2..10V
<b>Resistencia de carga</b>	Max 600	Max 600	Max 600
<b>Frecuencia límite</b>	0,1...120 KHz	-	16Hz...150Hz
<b>Tensión de alimentación</b>	24VDC+-7,2V	24VDC+-7,2V	24VDC+-7,2V

# Transductores Serie 857



Características técnicas	857 - 800 Convertidor para RTD	857 - 810 Convertidor para Termocuplas
<b>Configuración</b>	Por Switch	Por Switch
<b>Señal de entrada</b>	Pt 100, Pt 200, Pt 500, Pt 1000 0...1k, 0...4,5k	Termocupla tipo J,K
<b>Señal de salida</b>	0...20mA, 4...20mA, 0...10V, 2...10V, 0...5V, 1...5V, 0...mA, 2...10mA	0...20mA, 4...20mA, 0...10V, 2...10V, 0...5V, 1...5V, 0...mA, 2...10mA
<b>Conexión del sensor</b>	2,3,4 conductores	-
<b>Rango de medición</b>	-200°C...+850 °C	Tipo J -150°C...+1200°C Tipo K -150°C...+1350 °C
<b>Resistencia de carga</b>	Máx. 600 Ω	Máx. 600 Ω
<b>Tensión de alimentación</b>	24 V DC +7,2V	24 V DC +7,2V

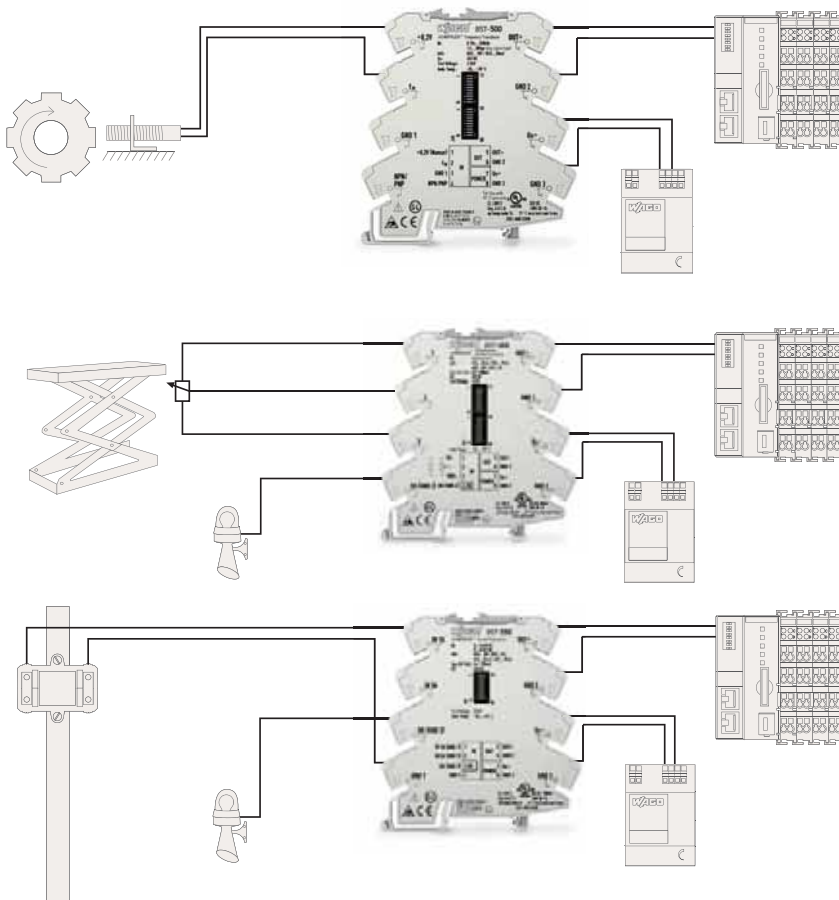
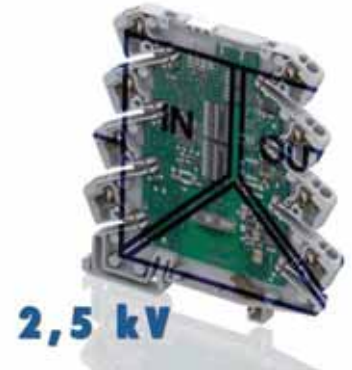

Características técnicas	IsoTrans B 48 Pasivo	Código
Señal de entrada	0...20 mA / 4...20mA	B48K1
Señal de salida	0...20 mA / 4...20mA	
Voltaje de prueba	510 VAC	
Grado de protección	IP20	
T° C de servicio	-25°C...+60°C	
Tapa final		ZU0286



Características técnicas	IsoTrans A20400 Pasivo	Código
Señal de entrada	0...20 mA , 4...20 mA	
Señal de salida	0...20 mA , 4...20 mA	
Voltaje de prueba	2500 VAC	
Grado de protección	IP20	
T° C de servicio	-20°C...+65°C	
1 Canal		A20401P0
2 Canales		A20402P0

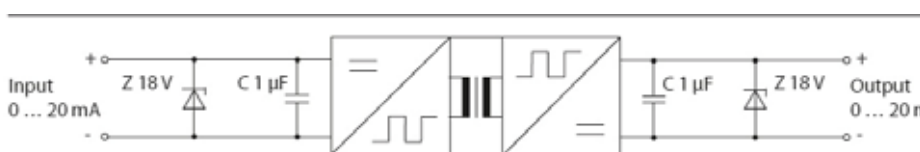

Características técnicas	VariTrans A21000	Código
Señal de entrada	0...20 mA , 4...20 mA, 0...10V	
Señal de salida	0...20 mA , 4...20 mA, 0...10V	
Alimentación	24VDC (15%)	
Voltaje de prueba	1500 VAC	
Grado de protección	IP20	
T° C de servicio	0°C...+55°C	
Conector DIN	Conector para alimentación	ZU0628
Alimentación	24...110 V DC (±25%)	A21000P000
	110...230 V AC (±10%)	A21000P001

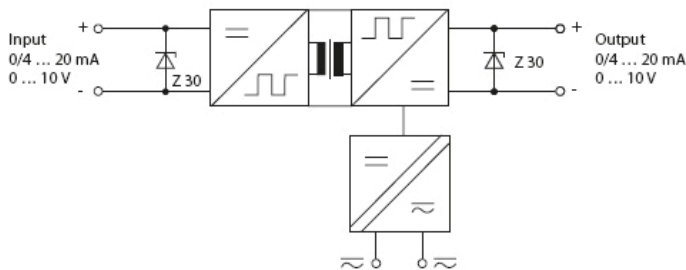

Broad-range power supply 24 to 110V DC / 110 to 230V AC

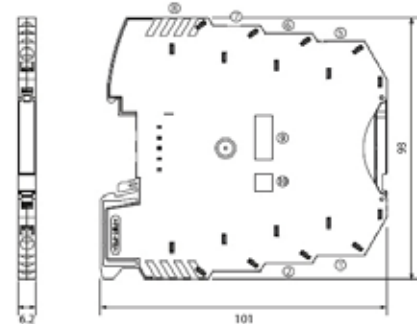

Características técnicas	VariTrans P 15000 Activo	Código
Señal de entrada	0...20 mA , 4...20 mA, 0...10V	P15000H1
Señal de salida	0...20 mA , 4...20 mA, 0...10V	
Alimentación	20 ... 253 VAC/DC / 48 ... 62 Hz	
Voltaje de prueba	4000 VAC	
Grado de protección	IP20	
T° C de servicio	-10°C...+70°C	
Configuración	Por switch	
Dimensiones	12,5 x 111 x 99 mm	

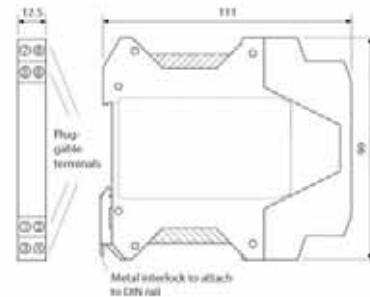
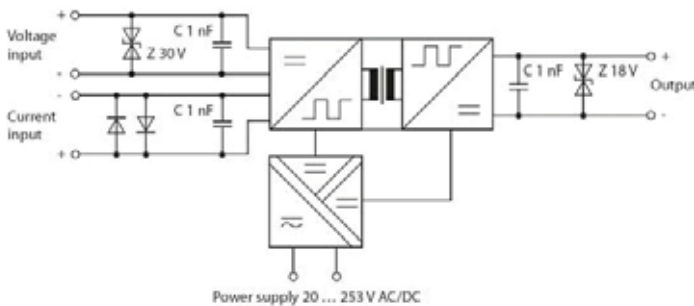

Características técnicas	VariTrans 27000 Activo	Código
Señal de entrada	0...±20mV/200 V 0...±0.1mA/100 mA	P27000H1
Señal de salida	0...20 mA , 4...20 mA, 0...10V 0...±10V, 0...±20 mA	
Alimentación	20 ... 253 VAC/DC	
Voltaje de prueba	5000 VAC	
Grado de protección	IP20	
T° C de servicio	-10°C...+70°C	
Configuración	Por switch	
Dimensiones	12,5 x 111 x 99 mm	

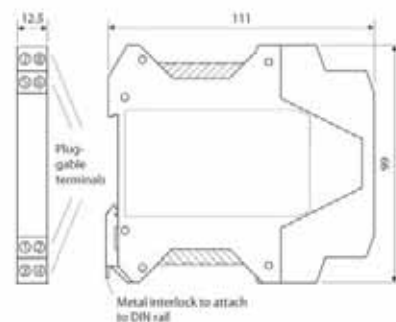
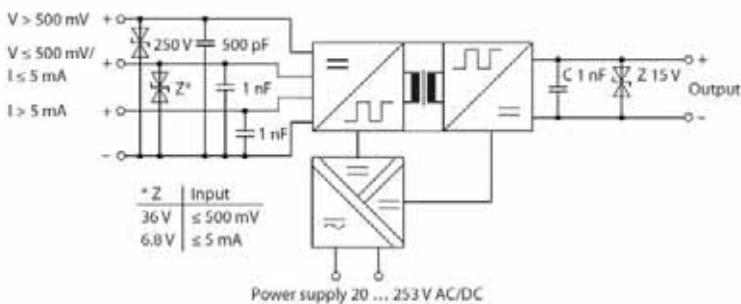

Características técnicas	ThermoTrans P 32100	Código
Señal de entrada	Pt 100 -200...+850°C, Pt 1000 -200...+850°C, Ni 100 -60+180, Tc tipo J -210+1200°C, Tc tipo K -200+1372°C	
Señal de salida	0...20 mA , 4...20 mA, 0...5V/10V	
Voltaje de prueba	2500 VAC	
Grado de protección	IP20	
T° C de servicio	0°C...+55°C	
Configuración	Por switch, PC, PDA	
Dimensiones	6,2 x 93 x 101 mm	
Alimentación	24 VDC	P32100P001
	220 VAC	P32100P002

Nota: Traductor universal SIL 2 a pedido

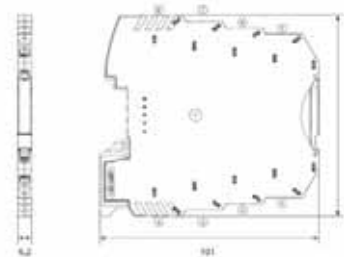
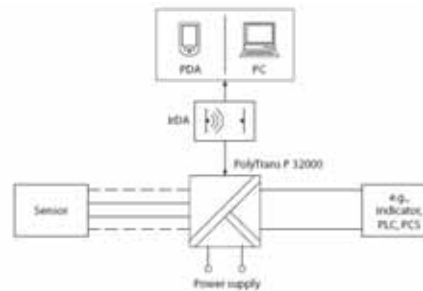
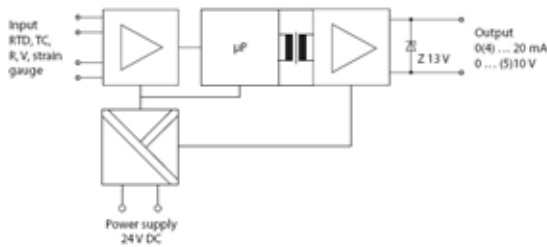

Características técnicas	ThermoTrans P20210P0	Código
Señal de entrada	Pt 100 -200...+850°C, Pt 1000 -200...+850°C, Ni 100 -60+180, Tc tipo J -210+1200°C, Tc tipo K -200+1372°C	P20210P0
Señal de salida	0...20 mA , 4...20 mA, 0...5V/10V	
Voltaje de prueba	2500 VAC	
Grado de protección	IP20	
T° C de servicio	0°C...+55°C	
Configuración	Por switch	
Dimensiones	6,2 x 93 x 101 mm	
Alimentación	24 VDC	



Características técnicas	IsoTrans 600 Activo
Alimentación	230 V AC -15%...+10%, 47...63 Hz
Voltaje de prueba	6000 VAC
Grado de protección	IP20
T° C de servicio	-10°C...+70°C
Dimensiones	22,5 x 99 x 81



Entrada	Salida	Código
0...5 A	4...20 mA	625 1 A2
0...100 / 400 V	4...20 mA / 0...10 V	650 2 A2

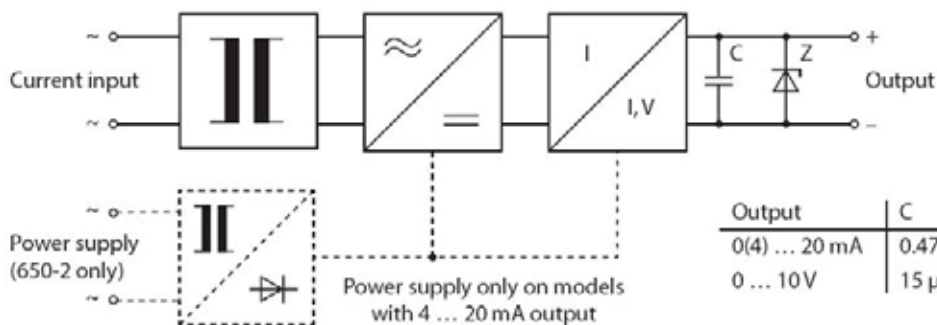

Características técnicas	VariTrans P29000	Código
Señal de entrada	±100V...1000 V	
Señal de salida	4...20 mA	
Voltaje de prueba	1000 VAC/DC	
Grado de protección	IP20	
T° C de servicio	-25°C...+70°C	
Configuración	Por switch	
Dimensiones	114,5 x 99 x 17,5 mm	
Alimentación	24 VDC	P29000/P2-00
	18-253 VAC/DC	P29000/P2-01



Nota: Entrada switchable 16 rangos

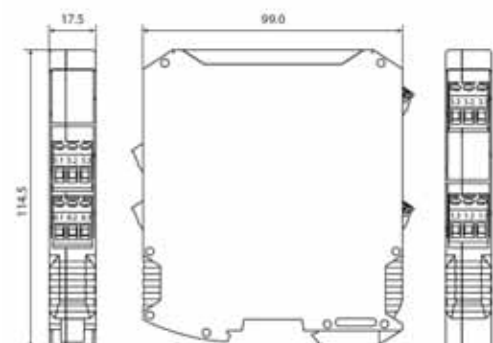
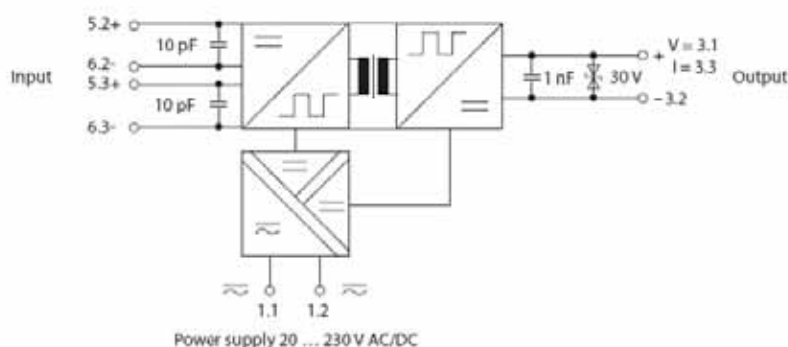



# Indicadores de Proceso IP65



Código	Descripción
830 R	Indicador para áreas seguras
830 XR	Indicador para áreas clasificadas

Características técnicas	Indicador 830 R, XR
Señal de entrada	0...20 mA , 4...20 mA
Rango de display	-9,999...+9,999
Grado de protección	IP65
T° C de servicio	0°C...+55°C
Dimensiones	29 x 175 x 80 mm



El despliegue de información comienza con sólo 0,33 mA. La baja caída de voltaje de 0,5 V permite aplicación en lazos de corriente con bajo voltaje de carga incluye set de símbolos estándar.

 Indicador para áreas clasificadas II 2(1)G EEx ia IIC T4/T6

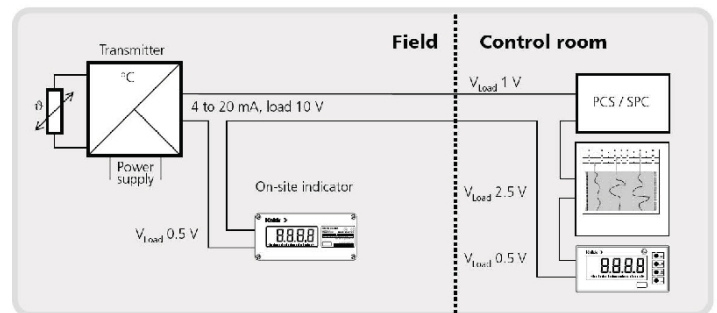
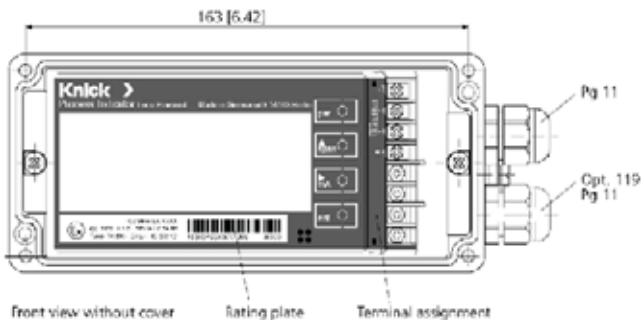



# FUENTES DE PODER Y SISTEMAS DE RESPLADO



# Fuentes conmutadas Epsitron-Compacta



## Normas:

Grado de protección: IP 20 según IEC 529. Clase de protección 1 según IEC 536 Seguridad según EN 60950: SELV

## Descripción:

- Las fuentes de alimentación NGP han sido, fabricadas con chasis empotrable. La instalación de las fuentes debe realizarse de acuerdo a normas y reglamentos nacionales. Fuente de alimentación conmutada, tensión de salida + 24 VDC, libre de potencial, protegidas contra cortocircuito y funcionamiento en vacío; montaje en perfil omega normalizado DIN 35



- Comportamiento en caso de cortocircuito, rearme automático, tensión de salida ajustable.

90...264 VAC / 24 VDC 1,3, 2,5, 5, 10, 20, 40 A  
90...264 VAC / 12 VDC 2, 4, 8 A

Temperatura de operación: 0°C...+50°C

Certificaciones: UL 60950  
UL 508



Características técnicas	787 - 1002	787 - 1012	787 - 1022
Temperatura de operación: -25°C...+55°C Certificaciones: UL 60950 UL 508, GL Grado de protección: IP20			
Corriente de salida:	1,3 A / 24 VDC	2,5 A / 24 VDC	4 A / 24 VDC
Tensión de salida	22,8...26,4 V DC	22,8...26,4 V DC	22,8...26,4 V DC
Tensión alterna de entrada:	85...264 VAC 120...373 VDC	85...264 VAC 120...373 VDC	85...264 VAC 120...373 VDC
Rendimiento / pc	> 82%	> 82%	> 88%
Peso:	0,170 Kg	0,240 Kg	0,300 Kg
Medidas:	54 X 59 X 89 mm	72 X 59 X 89 mm	90 X 59 X 89 mm

# Fuentes conmutadas Epsitron-Compacta



Características técnicas	787 - 1001	787 - 1011	787 - 1021
Temperatura de operación: -25°C...+55°C			
<b>Certificaciones:</b> UL 60950 UL 508, GL			
Grado de protección: IP20			
Corriente salida:	2 A / 12 VDC	4 A / 12 VDC	6,5 A / 12 VDC
Tensión de salida	10,8...18 V DC	10,5...15,5 V DC	10,5...15,5 V DC
Tensión alterna de entrada:	85...264 VAC 120...373 VDC	85...264 VAC 120...373 VDC	85...264 VAC 120...373 VDC
Rendimiento a plena carga:	> 80%	> 80%	> 87%
Peso:	0,170 Kg	0,240 Kg	0,300 Kg
Medidas:	54 X 59 X 89 mm	72 X 59 X 89 mm	90 X 59 X 89 mm

Características técnicas	787 - 1020
Temperatura de operación: -25°C...+55°C	
<b>Certificaciones:</b> UL 60950 UL 508, GL	
Grado de protección: IP20	
Corriente salida:	5,5 A / 5 VDC
Tensión de salida	4,5...8,5 V DC
Tensión alterna de entrada:	85...264 VAC 120...373 VDC
Rendimiento a plena carga:	> 75%
Peso:	0,240 Kg
Medidas:	72 X 55 X 89 mm





**Normas:**

Grado de protección: IP 20 según IEC 529. Clase de protección 1 según IEC 536 Seguridad según EN 60950: SELV

**Descripción:**

- Las fuentes de alimentación NGP han sido, fabricadas con chasis empotrable. La instalación de las fuentes debe realizarse de acuerdo a normas y reglamentos nacionales. Fuente de alimentación conmutada, tensión de salida + 24 VDC, libre de potencial, protegidas contra cortocircuito y funcionamiento en vacío; montaje en perfil omega normalizado DIN 35

- Comportamiento en caso de cortocircuito, rearme automático, tensión de salida ajustable.

**90...264 VAC / 24 VDC 1,3, 2,5, 5, 10, 20, 40 A**  
**90...264 VAC / 12 VDC 2, 4, 8 A**

**Temperatura de operación: 0°C...+50°C**

**Certificaciones: UL 60950**  
**UL 508**

Características técnicas	787 - 1712	787 - 1722	787- 1732
--------------------------	------------	------------	-----------



Temperatura de operación:  
 -10°C...+70°C  
**Certificaciones:**  
 UL 60950  
 UL 508  
 Grado de protección:  
 IP20



<b>Corriente salida:</b>	2,5 A / 24 VDC	5 A / 24 VDC	10 A / 24 VDC
<b>Tensión de salida</b>	24 VDC (22...26 VDC )	24 VDC (22...26 VDC )	24 VDC (22...26 VDC )
<b>Tensión de entrada:</b>	100...240 VAC	100...240 VAC	100...240 VAC
<b>Rendimiento pc</b>	> 82%	> 82%	> 82%
<b>Peso:</b>	0,47 Kg	0,74 Kg	1,03 Kg
<b>Medidas:</b>	50 X 92 X 136 mm	75 X 92 X 136 mm	110 X 92 X 136 mm

# Fuentes conmutadas Epsitron-ECO



Características técnicas	787 - 734	787 - 742	787 - 736
Temperatura de operación: -10°C...+70°C			
<b>Certificaciones:</b> UL 60950 UL 508			
Grado de protección: IP20			
<b>Corriente salida:</b>	20 A / 24 VDC	20 A / 24 VDC	40 A / 24 VDC
<b>Tensión de salida</b>	24 VDC (22...268VDC )	22...28 V DC	24 VDC (22...268VDC )
<b>Tensión alterna de entrada:</b>	85...264 VAC 130...373 VDC	3 x 320...575 VAC 130...373 VDC	85...264 VAC 130...373 VDC
<b>Rendimiento pc</b>	> 82%	> 82%	> 82%
<b>Peso:</b>	2,12 Kg	1,93 Kg	3,5 Kg
<b>Medidas:</b>	115 x 144 x 130 mm	110 x 153 x 130 mm	170 x 153 x 130





### Normas:

Grado de protección: IP 20 según IEC 529. Clase de protección 1 según IEC 536 Seguridad según EN 60950: SELV

### Descripción:

- Las fuentes de alimentación NGP han sido, fabricadas con chasis empotrable. La instalación de las fuentes debe realizarse de acuerdo a normas y reglamentos nacionales. Fuente de alimentación conmutada, tensión de salida + 24 VDC, libre de potencial, protegidas contra cortocircuito y funcionamiento en vacío; montaje en perfil omega normalizado DIN 35

- Comportamiento en caso de cortocircuito, rearme automático, tensión de salida ajustable.

90...264 VAC / 24 VDC 1,3, 2,5, 5, 10, 20, 40 A

90...264 VAC / 12 VDC 2, 4, 8 A

### Temperatura

de operación: 0°C...+50°C



**Certificaciones: UL 60950  
UL 508**



Características técnicas	787 - 1602	787 - 1606	787 - 1616
			
Corriente de salida:	DC 1,0 A / 24 VDC	DC 2,0 A / 24 VDC	DC 4,0 A / 24 VDC
Tensión de salida ajustable	21,6...26,4 V DC	22...28,8 V DC	22...28,8 V DC
Tensión alterna de entrada:	130...264 VAC 50/60 Hz 130...300 VDC	130...264 VAC 50/60 Hz 130...300 VDC	130...264 VAC 50/60 Hz 130...300 VDC
Rendimiento a plena carga:	> 85%	> 90%	> 90%
Peso:	0,3 Kg	0,69 Kg	0,89 Kg
Medidas:	40 X 95 X 90 mm	51 X 133 X 120 mm	67 X 133 X 120 mm

# Fuentes conmutadas Epsitron-Classic



Características técnicas	787 - 1632	787 - 1642	787 - 1644
Temperatura de operación: 0°C...+50°C <b>Certificaciones:</b> UL 60950 UL 508 Grado de protección: IP20			
<b>Corriente de salida:</b>	DC 10 A / 24 VDC	DC 20 A / 24 VDC	DC 40 A / 24 VDC
<b>Tensión de salida ajustable</b>	22...28,8 V DC	22...28,8 V DC	22...28,8 V DC
<b>Tensión alterna de entrada:</b>	85...264 VAC 50/60 Hz	325...550 VAC 50/60 Hz 3x400 VAC	325...550 VAC 50/60 Hz 3x400 VAC
<b>Rendimiento a plena carga:</b>	> 88%	> 88%	> 89%
<b>Peso:</b>	1,1 Kg	2 Kg	3,6 Kg
<b>Medidas:</b>	127 X 55 X 127 mm	178 X 80 X 127 mm	196 X 126 X 127 mm

Características técnicas	787 - 601	787 - 611
Temperatura de operación: 0°C...+50°C <b>Certificaciones:</b> UL 60950 UL 508 Grado de protección: IP20		
<b>Corriente de salida:</b>	DC 2 A / 12 VDC	DC 4 A / 12 VDC
<b>Tensión de salida ajustable:</b>	11 ... 15 V DC	11 ... 15 V DC
<b>Tensión alterna de entrada:</b>	90 V ... 264 VAC / 130 V ... 300 VDC 50/60 Hz	90 V ... 264 VAC / 130 V ... 300 VDC 50/60 Hz
<b>Rendimiento a plena carga:</b>	> 80%	> 85%
<b>Peso:</b>	0,30 Kg	0,69 Kg
<b>Medidas:</b>	40 X 95 X 90 mm	51 X 133 X 120 mm



# Fuentes conmutadas Epsitron-Classic



Características técnicas	787 - 1601	787 - 1611	787 - 1621
Temperatura de operación: 0°C...+50°C			
<b>Certificaciones:</b> UL 60950 UL 508			
Grado de protección: IP20			
<b>Corriente de salida:</b>	DC 2 A / 12 VDC	DC 4 A / 12 VDC	DC 7 A / 12 VDC
<b>Tensión de salida ajustable:</b>	11 ... 15 V DC	11 ... 15 V DC	11 ... 15 V DC
<b>Tensión alterna de entrada:</b>	90 V ... 264 VAC / 130 V ... 300 VDC	90 V ... 264 VAC / 130 V ... 300 VDC	90 V ... 264 VAC / 130 V ... 300 VDC
<b>Rendimiento a plena carga:</b>	50/60 Hz > 80%	50/60 Hz > 85%	50/60 Hz > 87%
<b>Peso:</b>	0,30 Kg	0,69 Kg	0,89 Kg
<b>Medidas:</b>	107 X 22 X 90 mm	107 X 45 X 120 mm	121 X 52 X 90 mm



## Línea Profesional de fuentes de poder Switching



### Normas:

Grado de protección: IP 20 según IEC 529. Clase de protección 1 según IEC 536 Seguridad según EN 60950: SELV

### Descripción:

- Las fuentes de alimentación Switching Epsitron- Pro han sido, fabricadas con chasis empotrable. La instalación de las fuentes debe realizarse de acuerdo a normas y reglamentos nacionales. Fuente de alimentación conmutada, tensión de salida + 24 VDC, libre de potencial, protegidas contra cortocircuito y funcionamiento en vacío; montaje en perfil omega normalizado DIN 35.

- Comportamiento en caso de cortocircuito, rearme automático, tensión de salida ajustable.

**Temperatura de operación:** 0°C...+50°C

**Certificaciones:** UL 60950  
UL 508

Características técnicas	787 - 834	787 - 850	787 - 852	787 - 854
				
Corriente de salida:	DC 20 A / 24 VDC	DC 10 A / 24 VDC	DC 20 A / 24 VDC	DC 40 A / 24 VDC
Tensión de salida ajustable	22 V ... 29,5 VDC	22,8 V ... 28,8 VDC	22,8 V ... 28,8 VDC	22,8 V ... 28,8 VDC
Tensión alterna de entrada:	85...264 VAC 50/60 Hz 120...350 VDC	3 X 400 VAC 340 V ... 550 VAC 50/60 Hz 480 V ... 780 VDC	3 X 400 VAC 340 V ... 550 VAC 50/60 Hz 480 V ... 780 VDC 50/60 Hz	3 X 400 VAC 340 V ... 550 VAC 50/60 Hz 480 V ... 780 VDC 50/60 Hz
Rendimiento a plena carga:	> 91%	> 91,7%	> 93%	> 94%
Peso:	2,3 Kg	1,0 Kg	1,3 Kg	2,5 Kg
Medidas:	97 X 187 X 171 mm	57 X 179 X 163 mm	77 X 179 X 171 mm	128 X 205 X 171 mm

# Fuentes de Alimentación sin interrupción



## Sistema configurable y seguro 24 VDC

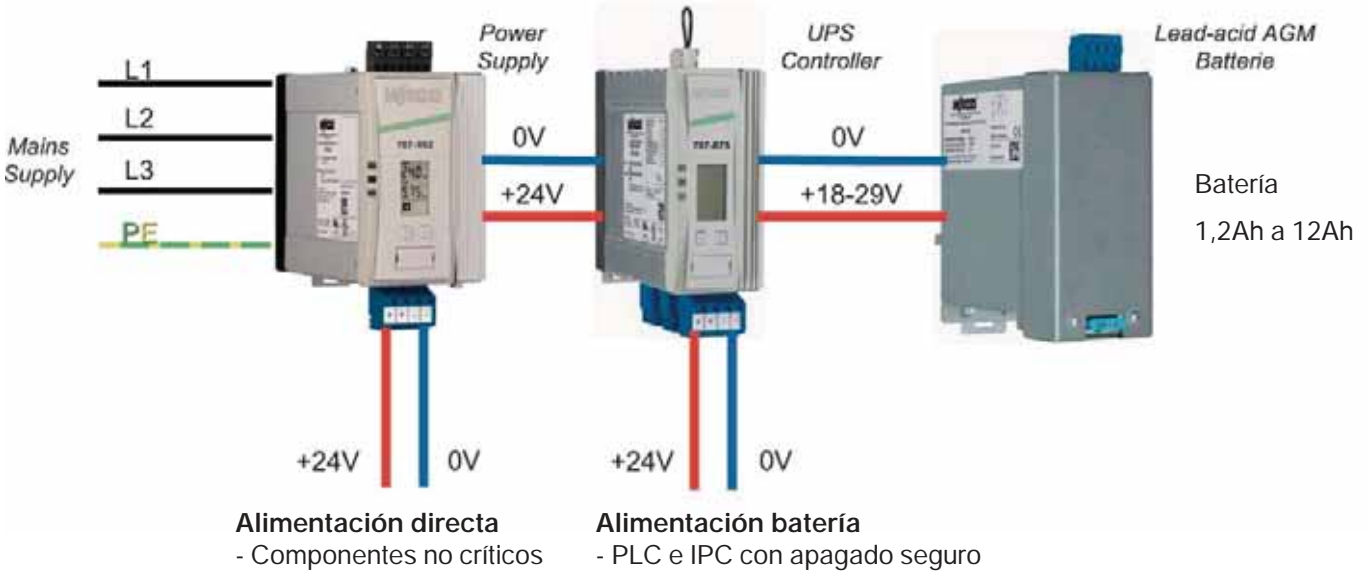

Características técnicas	Fuente de poder	Controlador UPS	Batería
Pro Power			
Classic Power			
Eco Power			
Código:	Fuente de Poder Serie 787-...	787-870 10A 787-875 20A	787-876 1,2 Ah 787-871 3,2 Ah 787-872 7,0 Ah 787-873 12 Ah
Tensión salida		24 VDC	24 VDC

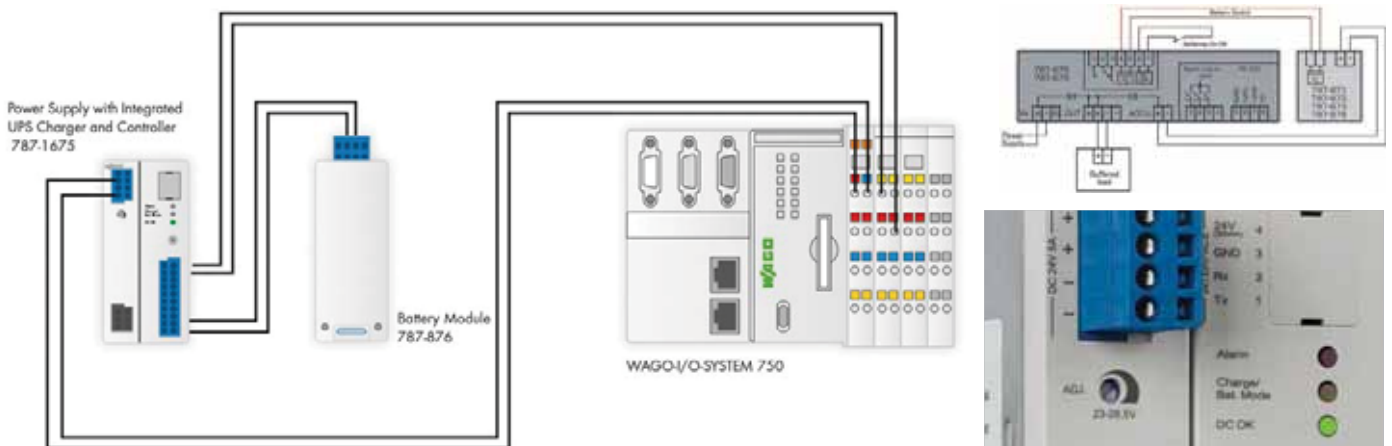

# Fuentes de Alimentación redundantes



## Fuente de alimentación redundante para aplicaciones críticas en 24 VDC

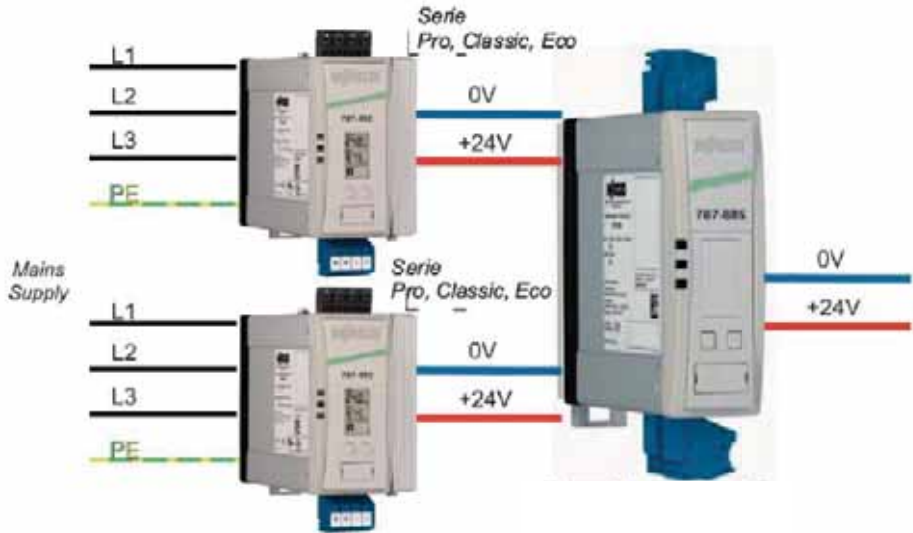

### Carga

Se ajusta a las fuentes más pequeña si se utilizan fuentes de diferente capacidad de carga.

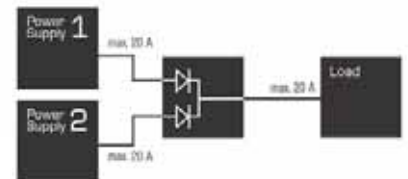

Características técnicas	787 - 885	787 - 886
--------------------------	-----------	-----------

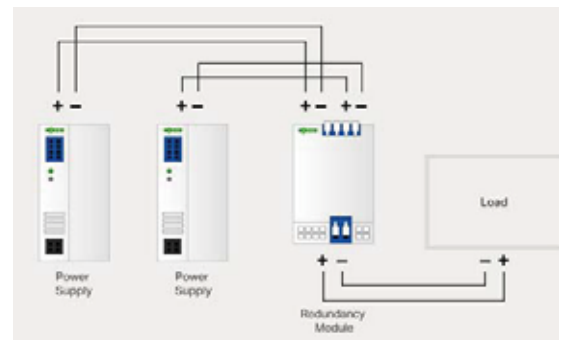

Corriente de salida:	DC 20 A, max. 40 A	DC 20 A, max. 40 A
Tensión de entrada:	2 x 24 VDC	2 x 48 VDC
Corriente de entrada:	2 x 20 A	2 x 20 A
Eficiencia:	97%	96%
Indicación:	Led	Led
T° de trabajo:	-10°C ... + 60°C	-10°C ... + 60°C
Peso:	0,8 Kg.	0,8 Kg.
Dimensiones:	40 x 163 x 181 mm	40 x 163 x 181 mm







# COMPONENTES PARA AUTOMATIZACIÓN



## WAGO-I/O-SYSTEM 750, 753, 758 permite soluciones escalables para ETHERNET industrial y otros buses de campo

El sistema WAGO-I/O-SYSTEM, gracias a su modularidad y a sus módulos independientes del bus de campo utilizado, permite las aplicaciones más versátiles con arquitectura de bus de campo.

Optimizado para una comunicación cercana al proceso con una solución escalable en potencia, de elevada densidad de integración y con una relación calidad-precio óptima.

- La posibilidad de configuración es prácticamente infinita

- Se utiliza software independiente, abierto, de CODESYS

- La conexión del cable es sencilla y con CAGE CLAMP®, eliminando errores. El sistema modular está diseñado para trabajar con diferentes sistemas de bus de campo. Dependiendo de la aplicación, se pueden elegir entre acopladores o controladores para los diferentes protocolos.



## Acoplador de bus de campo ECO, acoplador de bus de campo, PLC (controlador) de bus de campo programable. Serie 750

Acoplador de bus de campo ECO para señales digitales y analógicas  
0,08mm<sup>2</sup> - 1,5mm<sup>2</sup> / AWG 28 - 16  
Alimentación 24V (-15% ... +20%)  
Anchura del módulo 50mm

 5 - 6mm / 0.24in



Acoplador de bus de campo para señales digitales y analógicas  
0,08mm<sup>2</sup> - 2,5mm<sup>2</sup> / AWG 28 - 14  
Alimentación 24V (-15% ... +20%)  
Anchura del módulo 51mm

 8 - 9mm / 0.33in



PLC – Controlador programable de bus de campo para señales digitales y analógicas  
0,08mm<sup>2</sup> - 2,5mm<sup>2</sup> / AWG 28 - 14  
Alimentación 24V (-15% ... +20%)  
Anchura del módulo 51mm 62mm 1

 8 - 9mm / 0.33in



Código	Velocidad de transmisión	Descripción	Código	Velocidad de transmisión	Descripción	Código	Velocidad de transmisión	Descripción
750-343	12Mbaudios	PROFIBUS DP ECO	750-370	100Mbits/s	PROFINET IO	750-833	12 Mbaudios	PROFIBUS DP/V1
750-344	500kbaudios	INTERBUS ECO	750-303	100Mbaudios	PROFIBUS DP/FMS	750-842	10 Mbits/s	ETHERNET TCP/IP
750-345	2Mbaudios	INTERBUS ESO	750-333	100Mbaudios	PROFIBUS DP/V1	750-880	10/100Mbits/s	ETHERNET
750-346	500kbaudios	DeviceNet ECO	750-331	1,5Mbaudios	PROFIBUS	750-852	10/100Mbits/s	ETHERNET ECO
750-347	10kdb - 1Mbd	CANopen ECO MCS		conexión de		750-882	10/100Mbits/s	ETHERNET RM
750-348	10kdb - 1Mbd	CANopen ECO		fibra óptica		750-806	500kbaudios	DeviceNet
750-377	10/100Mbits/s	PROFINET	750-342	10Mbits/s	ETHERNET TCP/IP	750-815	1,2 - 115,2 kbd	MODBUS RS-485
			750-352	10/100Mbits/s	ETHERNET TCP/IP	750-816	1,2 - 115,2 kbd	MODBUS RS-232
			750-306	500kbaudios	DeviceNet	750-849	10/100Mbits/s	KNX/IP
			750-307	10kdb - 1Mbd	CANopen	750-830	10/100Mbits/s	BACnet/IP
			750-315	1,2 - 115,2 kbd	MODBUS RS-485	750-819	78kbps	LonWorks
			750-316	1,2 - 115,2 kbd	MODBUS RS-232	750-830	10/100Mbits/s	BACnet/IP
			750-319	78 kbps	LonWorks			

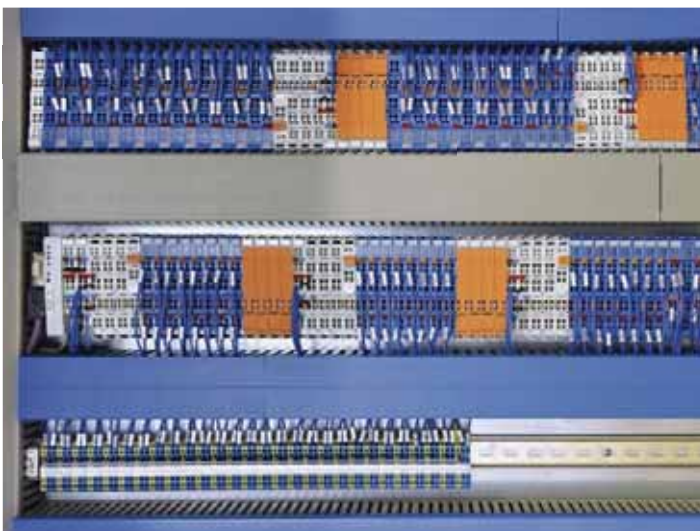



## Módulos de entradas y salidas digitales

Módulos de entrada digital (ED)  
0,08mm2 - 2,5mm2 / AWG 28 - 14  
Alimentación 24V (-15% ... +20%)  
Anchura del módulo 12mm

8 - 9mm / 0.33in



Módulos de salida digital (SD)  
0,08mm2 - 2,5mm2 / AWG 28 - 14  
Alimentación 24V (-15% ... +20%)  
Anchura del módulo 12mm

8 - 9mm / 0.33in



Código	Descripción
<b>ED 2 Canales</b>	
750-401	24VDV, PNP 0,2ms
750-425	24VDC, NAMUR
750-406	120VAC, PNP
750-405	230VAC PNP
<b>ED 4 Canales</b>	
750-414	5VDC, PNP, 02ms
750-403	24VDC, PNP, 02ms
750-440	120/230VAC, PNP
<b>ED 8 Canales</b>	
750-430	24VDC, PNP, 3ms
<b>ED/SD 8 Canales</b>	
750-1506	24VDC, PNP, 3ms
<b>ED 16 Canales</b>	
750-1405	24 VDC, PNP, 3ms

Código	Descripción
<b>SD 1 Canal</b>	
750-523	240VAC, 16A 1 contacto libre de poten.
<b>SD 2 Canales</b>	
750-501	24VDV, PNP 0,5A
750-502	24VDV, PNP 2A
750-506	24VDC, PNP, 0,5A diagnóstico
750-508	24VDC, PNP 2A diagnóstico
750-509	230VAC/DC SSR 0,3A
750-514	125VAC, 0,5A 2 inv. libres de poten.
750-517	250VAC, 1,0A 2 inv. libres de poten.
750-512	250VAC, 2,0A 2 contacto con potencial
750-513	250VAC, 2,0A 2 contactos libres de poten.
<b>SD 4 Canales</b>	
750-515	250VAC, 2,0A 2 contactos secos
750-504	24VDC, PNP, 0,5A
<b>SD 8 Canales</b>	
750-530	24VDC, PNP, 0,5A
<b>SD 16 Canales</b>	
750-1504	24VDC, PNP, 0,5A



## Módulos de entradas y salidas analógicas

Módulos de entrada analógica (EA)  
0,08mm<sup>2</sup> - 2,5mm<sup>2</sup> / AWG 28 - 14  
Alimentación 24V (-15% ... +20%)  
Anchura del módulo 12mm / 24mm

8 - 9mm / 0.33in

Módulos de salida analógica (EA)  
0,08mm<sup>2</sup> - 2,5mm<sup>2</sup> / AWG 28 - 14  
Alimentación 24V (-15% ... +20%)  
Anchura del módulo 12mm

8 - 9mm / 0.33in

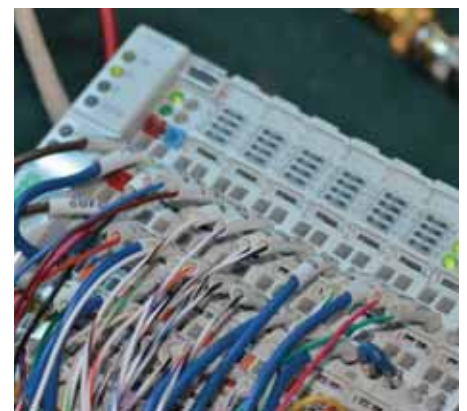
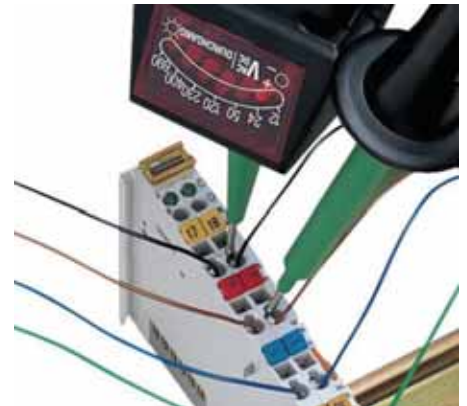

Código	Descripción	Código	Descripción
<b>EA 2 Canales</b>	<b>Entrada diferencial</b>	<b>SA 2 Canales</b>	
750-452	0 - 20mA	750-522	0 - 20mA
750-454	4 - 20mA	750-554	4 - 20mA
750-477	0 - 10V AC/DC	750-550	0 - 10V
<b>EA 2 Canales</b>	<b>Single-ended</b>	750-563	0/4 - 20mA, 16 bits
750-465	0 - 20mA	750-562	0 - 10 / + 10V
750-466	4 - 20mA	<b>SA 4 Canales</b>	
750-482	HART 4 - 20mA	750-553	0 - 20mA
750-467	0/10VDC	750-555	4 - 20mA
750-478	0 - 10VDC, 16 bits	750-559	0 - 10V
750-476	+ 10VDC, 16 bits	750-557	+ 10VDC
<b>EA 2 Canales</b>			
750-461	Pt100 / RTD		
750-469	Termopar K/diagnóstico		
<b>EA 2/4 Canales</b>			
750-464	RTD		
<b>EA 4 Canales</b>			
750-453	0 - 20mA		
750-455	4 - 20mA		
750-457	0 - 10V AC/DC		
750-460	Pt100 / RTV		
<b>EA 8 Canales</b>			
750-496	4 - 20mA		
750-497	0 - 10V / ± 10V		
750-451	RTD		

## Módulos especiales y módulos para ampliación

### Módulos especiales

0,08mm2 - 2,5mm2 / AWG 28 - 14  
Alimentación 24V (-15% ... +20%)  
Anchura del módulo 12mm / 24mm / 48mm

8 - 9mm / 0.33in



### Módulos para ampliación

0,08mm2 - 2,5mm2 / AWG 28 - 14  
Alimentación 24V (-15% ... +20%)  
Anchura del módulo 12mm / 24mm

8 - 9mm / 0.33in



Código	Descripción
750-404	24 VDC, 100 kHz contador ascendente/descendente
750-631/000-004	Encoder incremental 16 bits
750-637	Encoder incremental 32 bits con interfaz RS-422
750-652	Interfaz RS-232 / RS-485 300 - 115200baudios configurable
750-641	Módulo maestro DALI/DSI
750-642	EnOcean con receptor radio
750-644	Transreceptor, Bluetooth/RF
750-643	Módulo maestro MP-Bus
750-646	Módulo KNX/EIB/TPI
750-640	Módulo de reloj de tiempo real (RTC)
750-655	Módulo de bus para maestro AS interface
750-657	Maestro IO-Link 4 canales
750-645	Control de vibraciones
750-670	RS-422, 24V, 20mA controlador de motor paso a paso
750-636	24VAC / 5A controlador DC-Drive

Código	Descripción
750-627	Prolongación de bus interno
750-628	Aclopador de prolongación de bus interno
750-602	Alimentación 24VDC, sin fusible
750-601	Alimentación 24VDC, con portafusible
750-610	24VDC, con portafusible y diagnóstico
750-613	24 VDC para alimentación electrónica interna
750-612	0-230VAC/DC, sin fusible
750-611	230VAC, con portafusible de diagnóstico
750-624	Filtro para alimentación de campo
750-626	Filtro para alimentación de sistema y campo
750-616	Módulo separador
750-622	Módulo digital de reserva de espacio con alimentación
750-600	Módulo final de bus



Wago I/O system entrega una completa solución para la construcción de edificios inteligentes utilizando todos los protocolos existentes en el mercado.



El sistema de comunicaciones inalámbrico Bluetooth permite realizar un control de equipos móviles en un diámetro de hasta 1000 mts. Se pueden monitorear señales digitales y analógicas.



## Módulos PROFIsafe y seguridad intrínseca Ex i

Módulos PROFIsafe  
0,08mm<sup>2</sup> - 2,5mm<sup>2</sup> / AWG 28 - 14  
Alimentación 24V (-15% ... +20%)  
Anchura del módulo 12mm / 24mm

8 - 9mm / 0.33in



Módulos de seguridad intrínseca Ex i  
0,08mm<sup>2</sup> - 2,5mm<sup>2</sup> / AWG 28 - 14  
Alimentación 24V (-15% ... +20%)  
Anchura del módulo 12mm

8 - 9mm / 0.33in



Código	Descripción
750-661/000-003	Módulo de entrada 4 entradas PROFIsafe V2 IPar
750-662/000-003	Módulo de entrada 8 entradas PROFIsafe V2 IPar
750-667/000-002	Módulo de entrada/salida 4 entradas y 4 salidas cat. 4/SIL 3, PROFIsafe 2.0
750-660/000-001	Módulo de entrada 8 entradas cat. 4/SIL 3, PROFIsafe 1.3
750-665/000-001	Módulo de entrada/salida 4 entradas y 4 salidas cat. 4/SIL 3, PROFIsafe 1.3
750-666/000-003	Módulo de entrada/salida 4 entradas y 2 salidas (10A) PROFIsafe V2 Ipar
750-667/000-003	Módulo de entrada/salida 4 entradas y 4 salidas cat. 4/SIL 3, con diag- nóstico
750-663/000-003	Módulo con entradas para seguridad funcional, 4 entradas PROFIsafe V2 Ipar

Código	Descripción
750-438	Entrada digital 2 canales NAMUR Ex i
750-663/000-003	Entrada digital 4 canales 24 VDC con diagnóstico Ex i
750-439	Entrada digital 8 canales NAMUR con diagnóstico Ex i
750-535	Salida digital 2 canales 24 VDC Ex i
750-538	Salida digital 2 canales con 2 inversores 100 VAC, 30 VDC Ex i
750-485	Entrada analógica 2 canales, Single Ended 4 - 20 mA, Ex i
750-484	Entrada analógica 2 canales, Single Ended 4 - 20 mA, HART Ex i
750-481/003-000	Entrada analógica 2 canales, RTD, Ex i
750-585	Salida analógica 2 canales 0 - 20 mA Ex i
750-568	Salida analógica 2 canales 4 - 20 mA Ex i
750-625/000-001	Módulo de alimentación 24 VDC, 1A con diagnóstico Ex i
750-606	Módulo de alimentación 24 VDC, 1A, Ex i

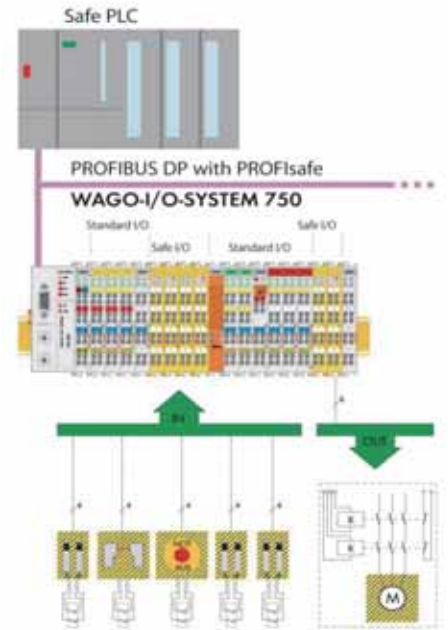

WAGO PROFIsafe modules can be used in safety applications up to CAT. 4 in accordance with EN 954-1 or SIL 3 according to base standard IEC 61508 and AK 6 (DIN V 19250). Status, configuration and diagnostics are available in every module.

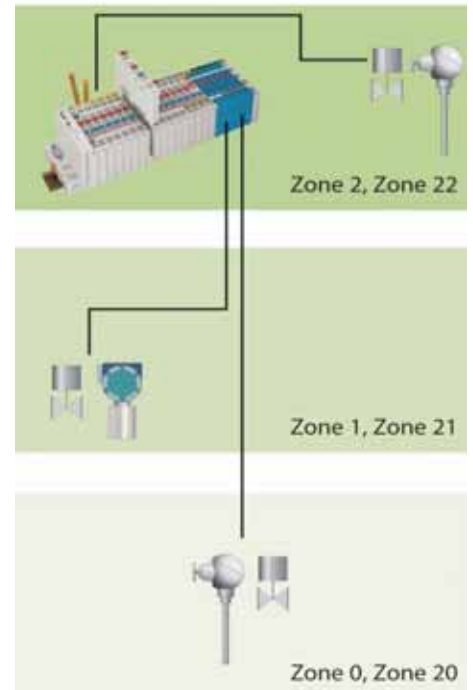

The WAGO-I/O-SYSTEM 750 is approved for use in Zone 2 hazardous areas. The system also provides direct connection to the sensors/actuators of Zones 0 and 1.

## PC Industrial (IPC) + Controladores de bus de campo

PC Industrial (IPC) + Controlador de bus de campo  
0,08mm<sup>2</sup> - 2,5mm<sup>2</sup> / AWG 28 - 14  
Alimentación 24V (-15% ... +20%)  
Dimensión: 172 x 65 x 100 mm



PC Industrial (IPC) + Controlador de bus de campo  
0,08mm<sup>2</sup> - 2,5mm<sup>2</sup> / AWG 28 - 14  
Alimentación 24V (-15% ... +20%)  
Dimensión: 236 x 70 x 100 mm



PLC - PFC200 Controlador  
0,08mm<sup>2</sup> - 2,5mm<sup>2</sup> / AWG 28 - 14  
Alimentación 24V (-15% ... +20%)  
Dimensión: 112 x 65 x 100 mm



Código	Descripción	Código	Descripción	Código	Descripción
758-870/000-110	CPU: Geode SC1200, 266MHz SPS-I/O-IPC-G2 Linux 2.6 Visualización CODESYS RS-232, 2 x LAN, 2 x USB, DVI	758-876/000-110	CPU: Pentium M 1,4 GHz SPS-I/O-IPC-P14 Linux 2.6 Visualización CODESYS RS-232, 2 x LAN, 2 x USB, DVI	750-8202	PLC-PFC 200 RS 2 x RJ45, RS 232/485, SD, Web Visualización
758-870/000-111	CPU: Geode SC1200, 266MHz SPS-I/O-IPC-G2 Linux 2.6 Visualización CODESYS para maestro PROFIBUS DP RS-232, 2 x LAN, 2 x USB, DVI	758-876/000-111	CPU: Pentium M 1,4 GHz SPS-I/O-IPC-P14 Linux 2.6 Visualización CODESYS para maestro PROFIBUS DP RS-232, 2 x LAN, 2 x USB, DVI	750-8204	PLC-PFC 200 CAN 2 x RJ45, CAN, CANopen, SD, Web Visualización
758-870/000-112	CPU: Geode SC1200, 266MHz SPS-I/O-IPC-G2 Linux 2.6 Visualización CODESYS para maestro CANopen RS-232, 2 x LAN, 2 x USB, DVI	758-876/000-111	CPU: Pentium M 1,4 GHz SPS-I/O-IPC-P14 Linux 2.6 Visualización CODESYS para maestro CANopen RS-232, 2 x LAN, 2 x USB, DVI	750-8207	PLC-PFC 200 CAN RS 2 x RJ45, RS 232/485, 3G GPRS, SD, Web Visualización
				750-8208	PLC-PFC 200 CAN DPS 2 x RJ45, RS 232/485, CAN, CANopen, PROFIBUS DP, SD, Web Visualización



# ETHERNET Industrial Switches



Industrial Switch, 5 Ports\*  
Alimentación: 9 ... 48 VDC  
Portas: 5 x 10/100Base-TX (RJ-45)

Dimensión: (W x H x L): 50 x 120 x 105 mm



Industrial Switches, 8 Ports\*  
Alimentación: 9 ... 48 VDC  
Portas: 8 x 10/100Base-TX (RJ-45)  
2 x SFP 100Base-FX Fiber

Dimensión: (W x H x L): 50 x 162 x 120 mm



Industrial Managed Switch, 8 Ports\*  
Alimentación: 12 ... 60 VDC  
Portas: 8 x 10/100Base-TX (RJ-45)  
2 x SFP 1000Base-SX/LX Fiber

Dimensión: (W x H x L): 50 x 162 x 120 mm



Código	Descripción
852-101	5 Ports 100Base-TX

Código	Descripción
852-102	8 Ports 100Base-TX
852-103	8 Ports 100Base-TX, 2 Slots 100Base-FX

Código	Descripción
852-303	8 Ports 100Base-TX, 2 Slots 1000Base-SX/LX

## Accesorios

DNV Mounting Adapter, stainless steel

852-9101



SFP Modules, 1,310 nm, 100Base-FX Multi-Mode LC

- 2 km 852-201/107-002
- 30 km 852-201/107-030
- 2 km (Operating temp.: -40 °C ... +70°C) 852-201/040-002



SFP Modules, 1000Base, operating temperature:

- 40 °C ... + 85 °C
- 1000Base-SX, 0,5 km 852-1200
- 1000Base-LX, 10 km 852-1210
- 1000Base-ZX, 80 km 852-1280



Industrial Managed Switch, 8 Ports\*  
Alimentación: 12 ... 60 VDC  
Portas: 8 x 10/100/1000Base-TX (RJ-45)  
4 x SFP 1000Base-SX/LX Fiber

Dimensión: (W x H x L): 50 x 162 x 120 mm



Industrial ECO Switches, 5 Ports\*  
Alimentación: 18 ... 30 VDC  
Portas: 5 (RJ-45)

Dimensión: (W x H x L): 23.4 x 73.8 x 109.2 mm



Industrial ECO Switch, 8 Ports\*  
Alimentación: 18 ... 30 VDC  
Portas: 8 x 10/100Base-TX (RJ-45)





Dimensión: (W x H x L): 109.2 x 23.4 x 73.8 mm



Código	Descripción
852-1305	Industrial Managed Switch, 8 Ports 1000Base-TX, 4 Slots 1000Base-SX/LX

Código	Descripción
852-111	Industrial ECO Switch, 5 Ports 100Base-TX
852-1111	Industrial ECO Switch, 5 Ports 100Base-TX

Código	Descripción
852-112	Industrial ECO Switch, 8 Ports 100Base-TX
852-112	Industrial ECO Switch, 8 Ports 100Base-TX

	Descripción	Dimensiones	Resolución	USB 2.0	ethernet/ modbus tcp	microSD Card	Código
	DISPLAY 7300T Web Panel	10.9 cm (4.3"), 16:9	480 x 272 pixels	2	2	1	762-3000
	DISPLAY 7300T Web Panel	14.5 cm (5.7"), 4:3	640 x 480 pixels	2	2	1	762-3001
	DISPLAY 7300T Web Panel	18 cm (7.0"), 16:9	800 x 480 pixels	2	2	1	762-3002
	DISPLAY 7300T Web Panel	25.7 cm (10.1"), 16:9	1280 x 800 pixels	2	2	1	762-3003



## Accesorios

	Descripción						Código
	Memory Card	microSD, 1 GB					758-879/000-002

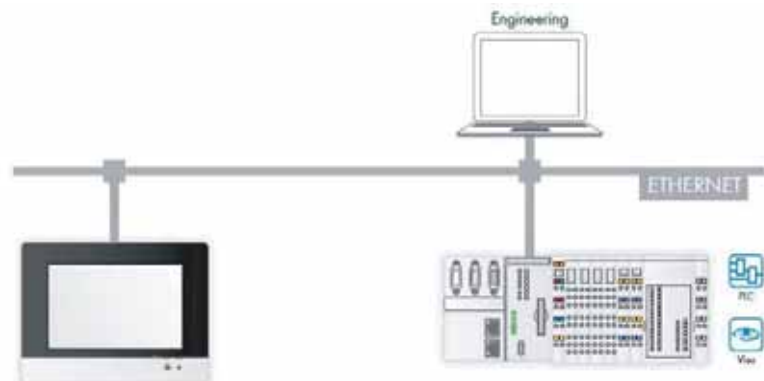

## Features:

- Analog, resistive (single-touch) screen
- Four display diagonals available: 4.3", 5.7", 7.0" and 10.1"
- Status LEDs (1 x operating status, 2 x operational feedback)
- Front-mount brightness adjustment
- Variable mounting position (viewing angle, horizontal/vertical: +/- 65°)
- Easy installation via universal mounting system (VESA mount) and wide mounting collar
- Protection class (front/back): IP65/IP20
- Passive cooling system



	Descripción	Dimensiones	Resolución	USB 2.0	ethernet/ modbus tcp	CANopen	Otras	Códigos
	PERSPECTO Web Panels	8.9 cm (3.5")	320 x 240 pixels	1			Web browser	762-1035
		14.5 cm (5.7")	320 x 240 pixels	2			Web browser	762-1057
		26.4 cm (10.4")	640 x 480 pixels	2			Web browser	762-1104
		30.7 cm (12.1")	800 x 600 pixels	2			Web browser	762-1121
	PERSPECTO Control Panels (programmable via CODESYS 2)	8.9 cm (3.5")	320 x 240 pixels	1	x	M/S	MODBUS RTU-TCP	762-3035/000-001
		14.5 cm (5.7")	320 x 240 pixels	2	x	M/S	MODBUS RTU-TCP	762-3057/000-001
		26.4 cm (10.4")	640 x 480 pixels	2	x	M/S	MODBUS RTU-TCP	762-3104/000-001
		30.7 cm (12.1")	800 x 600 pixels	2	x	M/S	MODBUS RTU-TCP	762-3121/000-001
		38.1 cm (15")	1024 x 768 pixels	4	x		MODBUS RTU-TCP	762-3150/000-001
		38.1 cm (15")	1024 x 768 pixels	4	x	M/S	MODBUS RTU-TCP	762-3150/000-003

## Accessories

	Descripción					Embalaje	Código
	Memory Cards	CF, 1 GB				1	758-879/000-000
		SD, 2 GB				1	758-879/000-001
		microSD, 1 GB				1	758-879/000-002
	Connection Cables	DVI-D, 3 m				1	758-879/000-100
		USB A-B, 3 m				1	758-879/000-101
	Mounting Sets	for WP, CP 35				1	758-879/000-300
		for WP, CP 57				1	758-879/000-301
		for WP, CP 104				1	758-879/000-302
		for WP, CP 121				1	758-879/000-303
		for CP 150				1	758-879/000-304



### General Specifications

HBT (Half Brightness Time)	50000 hrs.
Operating system	Windows CE
Control elements	Touch, analog, resistive
Power supply	DC 24 V (18 V ... 30 V)
Operating temperature	0 °C ... +50 °C
Storage temperature	-10 °C ... +60 °C
Relative humidity (without condensation)	10 % ... 85 %
Protection type	Front IP65, back IP20





Bialer+Lang





# SISTEMA DE DETECCIÓN DE GASES





Centrales para control de gases, combustibles y tóxicos, entregan alimentación a los sensores y comparan su señal con el set points que han sido programados, con indicación de error y salidas de alarmas por relés.

Tensión de alimentación: 21,7...27,8 VDC  
 Temperatura de servicio: 0°C...+50°C  
 Grado de protección: IP30

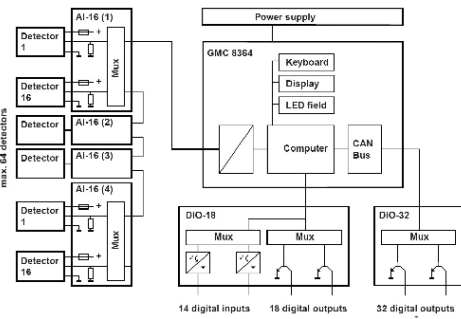
Código	Figura	Descripción
GMC8022		Central para 2 sensores 4..20 mA  - 2 alarmas programables. - Contactos de alarma remota. - Display de nivel de concentración. - Medición de gases combustibles y tóxicos. - Nivel de seguridad SIL 1 - Montaje a muro.
GMC8420		Central para 4 sensores 4..20 mA  - 2 alarmas programables. - Contactos de alarma remota. - Buzzer interno de 85 dBA. - Display de nivel de concentración. - Medición de gases combustibles y tóxicos. - Montaje a muro.
GMC8364		Central integrada que permite desde 8 hasta 64 sensores de 4..20 mA  - 3 alarmas programables. - 4 grupos de alarmas. - Display de nivel de concentración. - Integrado en tablero a muro.



## Exmonitor

Sensor celda electroquímica

- Ex Zona 1 II 2 G, Ex iA IIC T4  
BSV 03 ATEX E384
- Display de concentración de gases.
- Carcasa de poliéster.
- Rango de medición según tipo de gas.

Tensión de alimentación: 10...28 VDC  
Temperatura de servicio: -20°C...+50°C  
Grado de protección: IP54



Código	Tipo de gas	Rango de medición	Resolución	Tiempo respuesta
EXM CO 1000	CO	0..300 ppm / 0..1000 ppm	1 ppm	< 30 segundos
EXM H2S 200	H2S	0..100 ppm / 0..1000 ppm	1 ppm	< 35 segundos
EXM H2S 50	H2S	0..50 ppm / 0..500 ppm	1 ppm	< 30 segundos
EXM SO2 100	SO2	0..100 ppm / 0..500 ppm	1 ppm	< 20 segundos
EXM SO2 20	SO2	0..20 ppm / 0..100 ppm	0,1 ppm	< 15 segundos
EXM NO 100	NO	0..100 ppm / 0..1000 ppm	1 ppm	< 10 segundos
EXM NO2 20	NO2	0..20 ppm / 0..200 ppm	0,1 ppm	< 35 segundos
EXM Cl2 20	Cl2	0..10 ppm / 0..200 ppm	0,1 ppm	< 60 segundos
EXM HCN 100	HCN	0..100 ppm / 0..200 ppm	1 ppm	< 100 segundos
EXM HCl 100	HCl	0..100 ppm / 0..200 ppm	1 ppm	< 120 segundos
EXM H2 1000	H2	0..1000 ppm / 0..2000 ppm	2 ppm	< 30 segundos
EXM O2 25	O2	0,25 vol %	0,1 % vol	< 15 segundos
EXM NH3 50	NH3	0..50 ppm / 0..200 ppm	1 ppm	< 150 segundos
EXM NH3 1000	NH3	0..1000 ppm	10 ppm	< 60 segundos



Gasmonitor  
Sensor celda electroquímica

Ex Zona 2  
Carcasa de aluminio.  
Rango de medición según tipo de gas.

Gasmonitor CO y NO2  
Sensor celda electroquímica

Ex Zona 2  
Señal de medición: Digital (Bus Can)  
Detección de CO y NO2.  
Sólo para central GMC 8364 C.  
Resolución: 1 ppm (CO), 0,1 ppm (NO2)

Tensión de alimentación: 10...28 VDC  
Temperatura de servicio: -20°C...+50°C  
Grado de protección: IP54



Gasmonitor



Gasmonitor CO y NO2

Código	Tipo de gas	Rango de medición	Resolución	Tiempo respuesta
MON CO 1000	CO	0..300 ppm / 0..1000 ppm	1 ppm	< 30 segundos
MON H2S 200	H2S	0..100 ppm / 0..1000 ppm	1 ppm	< 35 segundos
MON H2S 50	H2S	0..50 ppm / 0..500 ppm	1 ppm	< 30 segundos
MON SO2 100	SO2	0..100 ppm / 0..500 ppm	1 ppm	< 20 segundos
MON SO2 20	SO2	0..20 ppm / 0..100 ppm	0,1 ppm	< 15 segundos
MON NO 100	NO	0..100 ppm / 0..1000 ppm	1 ppm	< 10 segundos
MON NO2 20	NO2	0..20 ppm / 0..200 ppm	0,1 ppm	< 35 segundos
MON Cl2 20	Cl2	0..10 ppm / 0..200 ppm	0,1 ppm	< 60 segundos
MON HCN 100	HCN	0..100 ppm / 0..200 ppm	1 ppm	< 100 segundos
MON HCl 100	HCl	0..100 ppm / 0..200 ppm	1 ppm	< 120 segundos
MON H2 1000	H2	0..1000 ppm / 0..2000 ppm	2 ppm	< 30 segundos
MON O2 25	O2	0,25 vol %	0,1 % vol	< 15 segundos
MON NH3 50	NH3	0..50 ppm / 0..200 ppm	1 ppm	< 150 segundos
MON NH3 1000	NH3	0..1000 ppm	10 ppm	< 60 segundos

# Sensores para gases combustibles y vapor



Estos sensores pueden ser instalados en Zona 1 y Zona 2, salida 4...20 mA

- Para gases explosivos como gas natural, hidrógeno, propano, butano, acetileno.
- Para vapores explosivos como acetona, disolventes, vapor de gasolina.

Temperatura de servicio: -20°C...+55°C  
Grado de protección: IP54

Código	Figura	Descripción
Exdetector HC 100 Gasmonitor HC 150		<ul style="list-style-type: none"> <li>- Principio de medición: Combustión catalítica.</li> <li>- Función de medición: BAM 03 AT EX 000 X.</li> <li>- Nivel de seguridad: SIL 1.</li> <li>- Rango de medición: 0 - 100% LEL.</li> </ul> <p>Area de trabajo: Zona 1 Area de trabajo: Zona 2</p>
Exdetector HC 200		<ul style="list-style-type: none"> <li>- Principio de medición: Combustión catalítica.</li> <li>- Función de medición: Según EN 679-69-1</li> <li>- Salida: Integradas para alarmas.</li> <li>- Rango de medición: 0 - 100% LEL.</li> </ul> <p>Area de trabajo: Zona 2</p>
Exdetector IR HC		<ul style="list-style-type: none"> <li>- Principio de medición: Sensor gas infrarrojo.</li> <li>- Función de medición: Según EN 679-69-1</li> <li>- Rango de medición: 0 - 100% LEL.</li> </ul> <p>Area de trabajo: Zona 2</p>
Exdetector SC 220		<ul style="list-style-type: none"> <li>- Principio de medición: Gas semiconductor.</li> <li>- Salida: Integradas para alarmas.</li> <li>- Rango de medición: 0 - 50% LEL.</li> </ul> <p>Area de trabajo: Zona 2</p>

# Detector de gases para edificios públicos



Equipos compactos para detección de gases en hospitales, colegio, hoteles, oficinas, aeropuertos, edificios corporativos, locales comerciales.

Este sistema fue desarrollado según los requerimientos de DVGW, usado para medir gas natural, LPG y gas licuado.

Sistema certificado según EN 50194 por TÜV Süd.



Temperatura de servicio: -10°C a +40°C

Humedad relativa: 10 - 95%

Grado de protección: IP54

DVGW: Asociación técnica y científica para gases y agua. (Alemania)

Código	Figura	Descripción
GMC8304		<p>Central para 4 sensores GM Ecoline HC 50</p> <ul style="list-style-type: none"> <li>- Señal de entrada 4..20 mA.</li> <li>- Salida de contactos 5 A, 230 VAC.</li> <li>- Salida de relés 32 VDC, 600 mA.</li> <li>- 3 alarmas configurables.</li> <li>- Buses interno de 85 dBA.</li> <li>- Alimentación de 220 VAC.</li> <li>- Alimentación de emergencia 24 VDC.</li> </ul>
HC50		<p>Sensor para gas: metano, propano y butano</p> <ul style="list-style-type: none"> <li>- Principio de medición: Gas pellistor.</li> <li>- Salida: 4...20 mA.</li> <li>- Rango de medición: 0 - 100% LEL.</li> </ul>



# SUPRESORES CONTRA RAYOS Y SOBRETENSIONES





# Supresores contra rayos y sobretensiones



En el proceso de selección de los supresores de sobretensiones transitorias rige el principio de protección escalonada, en virtud del cuál se distinguen tres clases de protección.

**Clase 1:** Es el único tipo de supresor que otorga una protección efectiva contra las sobretensiones (10/350) generadas por descargas de rayos directas o cercanas. Se deben considerar siempre que exista la posibilidad que la instalación o equipo a proteger pueda ser alcanzada por una sobretensión generada por rayo. Se instalan lo más cerca de la acometida posible.

**Clase 2:** Es el nivel de protección mínimo que siempre debe proveerse, son supresores destinados a la protección de instalaciones y equipos frente a sobretensiones (8/20) originadas por descargas de rayo indirectas, conmutaciones en alta, inducciones, etc. Se instalan en tableros de distribución.

**Clase 3:** Son supresores orientados a la protección específica de equipos finales que presenten una baja resistencia a la sobretensiones transitorias. Diseñados para funcionar coordinadamente con supresores de categoría superior, se conectan lo más cerca posible del equipo a proteger. Añadir en caso que la longitud de los cables entre el supresor anterior y el equipo a proteger supere los 10 metros y el equipo final merezca una protección especial debido a su costo, sensibilidad a estas perturbaciones, importancia, etc.

En relación a la protección de cables de señal, se debe identificar las líneas de telecomunicaciones y de transmisión de datos existentes (telefonía, TV, señales, etc.) y seleccionar el supresor correspondiente.

## ESQUEMA TIPICO: PROTECCIÓN ESCALONADA CONTRA SOBRETENSIONES TRANSITORIAS

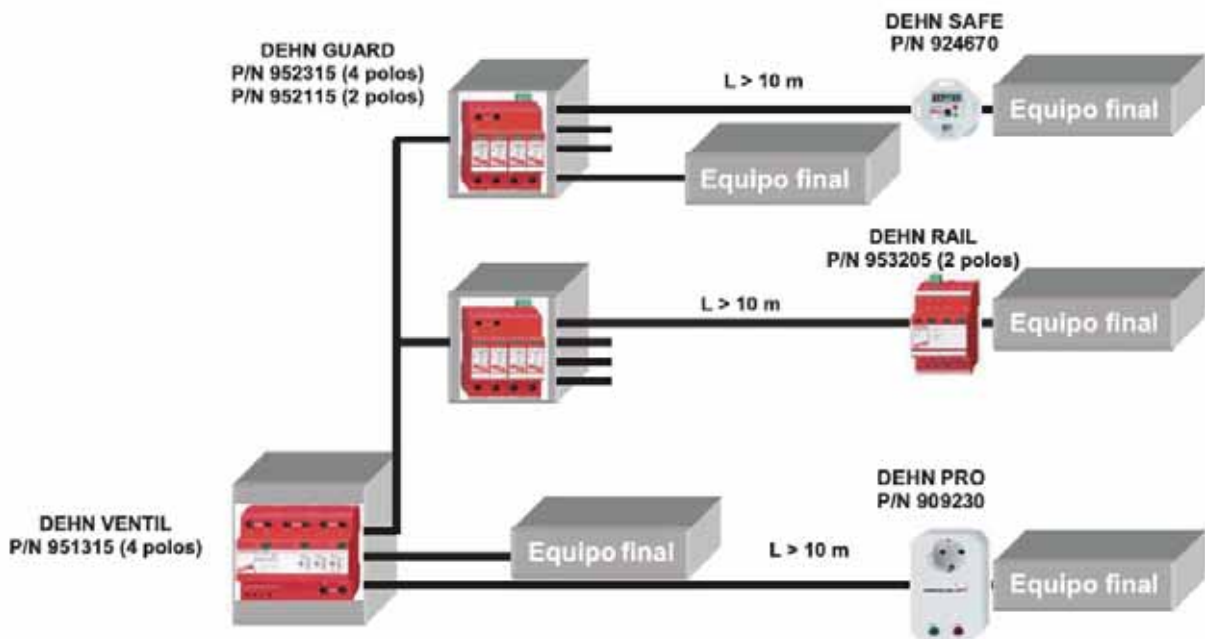

# Supresores combinados contra rayos y sobretensiones



## Supresores contra rayos y sobretensiones Clase 1+2

### DEHN® ventil M TT 255 Supresor Trifásico

Figura	Características	Datos Técnicos	Datos Técnicos
	Capacidad de descarga	100 kA (10/350)	100 kA (10/350)
	Nivel de protección	< 1,5 kV	< 1,5 kV
	Capacidad de apagado	50 kAeff	50 kAeff
	Tipo	DV M TT 255	DV M TT 255 FM
	Contacto Alarma Remota	no	si
	<b>Código</b>	<b>951310</b>	<b>951315</b>

### DEHN®shield DSH TT 255 Supresor Trifásico

Figura	Características	Datos Técnicos	Datos Técnicos
	Capacidad de descarga	50 kA	50 kA
	Nivel de protección	< 1,5 kV	< 1,5 kV
	Capacidad de apagado	25 kA	25 kA
	Tipo	DSH TT 255	DSH TT 255 FM
	Contacto Alarma Remota	no	sí
	<b>Código</b>	<b>941310</b>	<b>941315</b>

### DEHN® shield DSH TT 2P 255 Supresor Monofásico

Figura	Características	Datos Técnicos	Datos Técnicos
	Capacidad de descarga	25 kA	25 kA
	Nivel de protección	< 1,5 kV	< 1,5 kV
	Capacidad de apagado	25 kA	25 kA
	Tipo	DSH TT 2P 255	DSH TT 2P 255 FM
	Contacto Alarma Remota	no	sí
	<b>Código</b>	<b>941110</b>	<b>941115</b>

# Supresores contra rayos y sobretensiones



## DEHN® ventil M TT 2P 255 Supresor Monofásico

Figura	Características	Datos Técnicos	Datos Técnicos
	Capacidad de descarga	50 kA (10/350)	50 kA (10/350)
	Nivel de protección	< 1,5 kV	< 1,5 kV
	Capacidad de apagado	50 kAeff	50 kAeff
	Tipo	DV M TT 2P 255	DV M TT 2P 255 FM
	Contacto Alarma Remota	no	si
	<b>Código</b>	<b>951110</b>	<b>951115</b>

## DEHN® ventil Módulos de repuesto

Figura		Módulo Fase Neutro	Módulo Neutro Tierra
	Modelo	DV MOD 255	DV MOD NPE 100
	<b>Código</b>	<b>951001</b>	<b>951100</b>



# Supresores combinados contra rayos y sobretensiones



## Supresores de sobretensiones Clase 2

### DEHN® guard M TT 275 Supresor Trifásico

Figura	Características	Datos Técnicos	Datos Técnicos
	Corriente Nominal de descarga	20 kA (8/20)	20 kA (8/20)
	Corriente Máxima de descarga	40 kA (8/20)	40 kA (8/20)
	Nivel de protección	< 1,25 kV	< 1,25 kV
	Tipo	DG M TT 275	DG M TT 275 FM
	Contacto Alarma Remota	no	si
	<b>Código</b>	<b>952310</b>	<b>952315</b>

### DEHN® guard M TT 2P 275 Supresor Monofásico

Figura	Características	Datos Técnicos	Datos Técnicos
	Corriente Nominal de descarga	20 kA (8/20)	20 kA (8/20)
	Corriente Máxima de descarga	40 kA (8/20)	40 kA (8/20)
	Nivel de protección	< 1,25 kV	< 1,25 kV
	Tipo	DG M TT 2P 275	DG M TT 2P 275 FM
	Contacto Alarma Remota	no	si
	<b>Código</b>	<b>952110</b>	<b>952115</b>



# Supresores combinados contra rayos y sobretensiones



## DEHN® guard S Supresor 1 polo

Figura	Características	Datos Técnicos	Datos Técnicos	Datos Técnicos
	Voltaje	75 V	150 V	275 V
	Corriente Nominal de descarga	10 kA (8/20)	15 kA (8/20)	20 kA (8/20)
	Corriente Máxima de descarga	40 kA (8/20)	40 kA (8/20)	40 kA (8/20)
	Nivel de protección	< 0,4 kV	< 0,7 kV	< 1,25 kV
	Tipo	DG S 75	DG S 150	DG S 275
	Contacto Alarma Remota	no	no	no
	<b>Código</b>		<b>952071</b>	<b>952072</b>

## DEHN® guard Módulos de repuesto

Figura	Datos Técnicos	Módulo Fase Neutro	Módulo Fase Neutro	Módulo Fase Neutro	Módulo Fase Tierra
	Voltaje	275 V	150 V	75 V	
	Modelo	DG MOD 275	DG MOD 150	DG MOD 75	DG MOD NPE
	<b>Código</b>	<b>952010</b>	<b>952012</b>	<b>952011</b>	<b>952050</b>

## Supresores para Protecciones finas Clase 3

### DEHN® rail M 2P - Supresor para Riel DIN

Figura	Características	Datos Técnicos	Datos Técnicos
	Voltaje	24 V	230 V
	Corriente nominal de descarga	1 kA (8/20)	3 kA (8/20)
	Corriente máxima de descarga	2 kA (8/20)	5 kA (8/20)
	Nivel de protección	< 0,180 kV	< 1,25 kV
	Tipo	DR M 2P 30 FM	DR M 2P 255 FM
	Contacto Alarma Remota	si	si
	<b>Código</b>		<b>953206</b>

### DEHN® rail Módulos de repuesto

Figura	Características	Módulo Fase Neutro	Módulo Fase Neutro
	Voltaje	230 V	24 V
	Modelo	DR MOD 255	DR MOD 30
	<b>Código</b>	<b>953010</b>	<b>953011</b>

## Protecciones de señales de automatización

### Blitzductor XT señales discretas

Figura	Características	Datos Técnicos	Datos Técnicos
	Voltaje	24 V	180 V
	Corriente nominal de descarga	10 kA (10/350)	10 kA (10/350)
	Tipo	BXT ML4 BE 24	BXT ML4 BE 180
	Código módulo	920324	920327
	Código base	920300	920300

### Blitzductor XT señal análoga 4-20 mA, Profibus-PA, Foundation, Hart

Figura	Características	Datos Técnicos	
	Voltaje	24 V	
	Corriente nominal de descarga	10 kA (10/350)	
	Tipo	BXT ML4 BD 24	
	Código módulo	920344	
	Código base	920300	



## Protecciones de señales de automatización

Blitzductor XT señal RS-485, RS-422, Profibus-DP, CAN, Modbus

Figura	Características	Datos Técnicos	Datos Técnicos
	Voltaje	5 V	
	Corriente nominal de descarga	10 kA (10/350)	
	Tipo	BXT ML4 BE HF 5	
	Código módulo	920370	
	Código base	920300	

Blitzductor XT Termocupla (3-4 Conductores)

Figura	Características	Datos Técnicos	Datos Técnicos
	Voltaje	5 V	24 V
	Corriente nominal de descarga	10 kA (10/350)	10 kA (10/350)
	Tipo	BXT ML4 BC 5	BXT ML4 BC 24
	Código módulo	920350	920354
	Código base	920300	920300



## Instrumento de prueba Lifecheck portátil

Figura	Características	Datos Técnicos
	Tipo	DRC LC M3+
	Código	910653

## Módulo de prueba Lifecheck ON-LINE

Figura	Características	Datos Técnicos
	Tipo	DRC MCM XT
	Código	910695

## Dehn® Pipe atornillable señal analoga 4-20 mA, discreta 24 V, Profibus-PA, Foundation, Hart

Figura	Características	Datos Técnicos	Datos Técnicos
	Voltaje	24 V	24 V
	Corriente nominal de descarga	2 kA (10/350)	2 kA (10/350)
	Conexión	Serie	Serie
	Tipo de hilo	M20	1/2 NPT
	Tipo	DPI MD 24 M 2S	DPI SN 1734
	Código	929941	929948

## Dehn® Pipe atornillable 5 hilos (señal + alimentación)

Figura	Características	Datos Técnicos	Datos Técnicos
	Voltaje alimentación	120/230 V	120/230 V
	Voltaje señal	24 V	24 V
	Conexión	Paralelo	Paralelo
	Tipo de hilo	1/2 NPT	M20
	Tipo	DPI CD EXD 230 24N	DPI CD EXD 230 24M
	Código	929970	929969



## SPARK GAP para áreas Ex

### SPARK GAP para áreas EXFS 100

Figura	Características	Datos Técnicos
	Capacidad de descarga	100 kA (10/350)
	Resistencia nominal a voltaje 50 Hz	250 V
	Voltaje de cebado a impulso	<1,25 kV
	Voltaje de cebado a frecuencia de alimentación (50 Hz)	<0,5 kV
	Ex gases	II 2G Ex d IIC T6
	Ex polvo	II 2D Ex tD A21 IP67 T 80°C
	Grado de protección	IP 67
<b>Código</b>		<b>923100</b>

Figura	Dimatero de perforación Ø mm	Soporte Ángulo L Código	Soporte Plano Código	Cable 100 mm Código	Cable 200 mm Código	Cable 300 mm Código
	11	923311	923211	923025	923035	923045
	14	923314	923214	923025	923035	923045
	18	923318	923218	923025	923035	923045
	22	923322	923222	923025	923035	923045
	26	923326	923226	923025	923035	923045
	30	923330	923230	923025	923035	923045



# CAJAS, GABINETES Y ACCESORIOS



# Cajas de Policarbonato



Cajas de Policarbonato reforzadas con fibra de vidrio, resistente a los rayos ultravioleta y agentes químicos

**Material de la Moldura:** Poliuretano  
**Material de Tornillo:** Poliamida Negra  
**Grado de protección:** IP 66 CEI EN 60529  
**Rango de Temperatura:** -10°C ... +50°C  
**Aprobación:** Bureau Veritas

Código	Figura	Dimensiones	Notas	Peso/grs
080C0909-8		94x94x81mm	Sin perforaciones	204
080C0909-8P1			Con una perforación 22	202
080C0909-8S1			Con una perforación 30	200
080C0913-8		94x130x81mm	Sin perforaciones	254
080C0913-8P2			Con dos perforaciones 22	250
080C0913-8S2			Con dos perforaciones 30	246
080C0918-8		94x180x81mm	Sin perforaciones	314
080C0918-8P3			Con tres perforaciones 22	308
080C0918-8S3			Con tres perforaciones 30	308
080C1818-11		180x182x111mm	Sin perforaciones	600
080C1825-11		180x254x111mm	Sin perforaciones	775

# Gabinetes Estancos en Poliéster IP65/66

## Libre de Halógenos - gris RAL 7035



Gabinetes de estancos en poliéster reforzado con fibra de vidrio y libre de Halógenos

Grado de protección: IP 66  
Rango de Temperatura: -25°C ... +60°C

### Gabinetes estancos en poliéster con puerta ciega y cerradura

Código IP65	Código IP66	Figura	Dim. Externas BxHxP (mm)	N° Módulos EN 50022	Potencia Disipable (W)
	GW 46 001F		250x300x160		34
GW 46 002	GW 46 002F		310x425x160	36 (12x3)	48
	GW 46 003F		405x500x200	54 (18x3)	105
	GW 46 004F		405x650x200	72 (18x4)	118
	GW 46 006F		585x800x300	140 (28x5)	205
GW 46 007	GW 46 007F		800x1060x350	180 (36x5)	337

### Gabinetes estancos en poliéster con puerta con ventana y cerradura

Código IP65	Código IP66	Figura	Dim. Externas BxHxP (mm)	N° Módulos EN 50022	Potencia Disipable (W)
	GW 46 201F		250x300x160		34
GW 46 202	GW 46 202F		310x425x160	36 (12x3)	48
GW 46 203	GW 46 203F		405x500x200	54 (18x3)	105
GW 46 204	GW 46 204F		405x650x200	72 (18x4)	118
	GW 46 206F		585x800x300	140 (28x5)	205
GW 46 207	GW 46 207F		800x1060x350	180 (36x5)	337

### Placas de montaje

Código	Figura	Para Gabinetes BxH (mm)
GW 46 401		250x300
GW 46 402		310x425
GW 46 403		405x500
GW 46 404		405x650
GW 46 406		585x800
GW 46 407		800x1060

### Contrapuerta de poliéster

Código	Figura	Para Gabinetes BxH (mm)
GW 46 414		250x450
GW 46 415		405x500
GW 46 416		405x650
GW 46 418		585x800
GW 46 419		800x1060

# Accesorios para Gabinetes de Poliester Libre de Halógenos



## Paneles troquelados con altura de un módulo para montaje rápido Gris RAL 7035

Código	Figura	N° Módulos EN 522	Para Gabinetes Base (mm)
GW 46 420F		12	310
GW 46 421F		18	405
GW 46 423F		28	585
GW 46 424F		36	800



## Par de rieles para instalación de accesorios de montaje rápido, para aparatos modulares

Código	Figura	Para Gabinetes BxH (mm)
GW 46 436F		405x500
GW 46 437F		405x650
GW 46 438F		585x800
GW 46 439F		800x1060

## Carril DIN de montaje rápido

Código	Figura	Para gabinetes Base (mm)	N. módulos EN 50022
GW 46 431F		405	18
GW 46 433F		585	28
GW 46 434F		800	36

## Juego de 4 soportes de acero para fijar gabinetes

Código	Figura	Descripción
GW 46 446		Soportes en acero galvanizado
GW 46 451		Soportes en acero inoxidable

## Tapa cubremódulos en material aislante Gris RAL 7035

Código	Figura	Descripción
GW 40 423		Tapa cubremódulos Gris RAL 7035



## Cerradura de seguridad con llave

Código	Figura	Descripción
GW 46 445		Cerradura de seguridad con maneta y llave



# Cajas de Derivación Estancas de Superficie Serie 44CE en Poliester





Cajas en poliéster libre de Halógenos

Grado de protección: IP 44 y IP 55  
Rango de Temperatura: -25°C ... +60°C



## Caja de derivación con Tapa y Conos plásticos IP44 - Gris RAL 7035

Código	Figura	Dim. Internas BxHxP (mm)	Entradas N° Orificios / Ø	Tipos de Cierre
GW 44 002	 	Ø80x40	4 / 23	Por presión
GW 44 003		80x80x40	6 / 23	Por presión



## Caja de derivación con Tapa y Conos plásticos IP55 - Gris RAL 7035

Código	Figura	Dim. Internas BxHxP (mm)	Entradas N° Orificios / Ø	Tipos de Cierre
GW 44 024	 	100x100x50	6 / 29	T. aisl. 1/4 de vuelta
GW 44 026		150x110x70	10 / 29	T. aisl. 1/4 de vuelta

## Caja de derivación con Tapa y Conos plásticos IP55 - Gris RAL 7035

Código	Figura	Dim. Internas BxHxP (mm)	Entradas N° Orificios / Ø	Tipos de Cierre
GW 44 004	 	100x100x50	6 / 29	T. acero inoxidable
GW 44 005		120x80x50	6 / 29	T. acero inoxidable
GW 44 006		150x110x70	10 / 29	T. acero inoxidable

## Caja de derivación con Tapa y Sin Conos IP55 - Gris RAL 7035

Código	Figura	Dim. Internas BxHxP (mm)	Diametro Máximo (Ø) de la perforación	Tipos de Cierre
GW 44 234	 	100x100x50	29 mm	T. aisl. 1/4 de vuelta
GW 44 236		150x110x70	29 mm	T. aisl. 1/4 de vuelta

# Cajas de Derivación Estancas de Superficie Serie 44CE en Poliester



## Caja de derivación con Tapa atornillada IP56 - Gris RAL 7035

Código	Figura	Dim. Internas BxHxP (mm)	Diámetro Máximo a Realizar	Tipos de Cierre
GW 44 206		150x110x70	29 mm	4 - Acero inoxidable
GW 44 207		190x140x70	37 mm	4 x Tor. aisl. + bisagras
GW 44 208		240x190x90	37 mm	4 x Tor. aisl. + bisagras
GW 44 209		300x220x120	48 mm	4 x Tor. aisl. + bisagras
GW 44 210		380x300x120	48 mm	4 x Tor. aisl. + bisagras

## Placa de fondo de chapa zincada con tornillo de fijación autorroscante

Código	Figura	Dim. Externas BxH (mm)
GW 44 615		190x140
GW 44 616		240x190
GW 44 617		300x220
GW 44 618		380x300

## Caja de derivación estancas con tapa transparente y bisagra - IP56

### Caja de derivación con tapa transparente baja para instalación de equipos eléctricos y electrónicos

Código	Figura	Dim. Internas BxHxP (mm)	Diámetro Máximo a Realizar	Tipos de Cierre
GW 44 427		190x140x70	37 mm	4 x Tor. aisl. + bisagras
GW 44 428		240x190x90	37 mm	4 x Tor. aisl. + bisagras
GW 44 429		300x220x120	48 mm	4 x Tor. aisl. + bisagras
GW 44 430		380x300x120	48 mm	4 x Tor. aisl. + bisagras

### Caja de derivación con tapa transparente alta para instalación de equipos eléctricos y electrónicos

Código	Figura	Dim. Internas BxHxP (mm)	Diámetro Máximo a Realizar	Tipos de Cierre
GW 44 437		190x140x140	37 mm	4 x Tor. aisl. + bisagras
GW 44 438		240x190x160	37 mm	4 x Tor. aisl. + bisagras
GW 44 439		300x220x180	48 mm	4 x Tor. aisl. + bisagras
GW 44 440		380x300x180	48 mm	4 x Tor. aisl. + bisagras

## Placa de fondo de material aislante con tornillo de fijación autorroscante

Código	Figura	Dim. Externas BxH (mm)
GW 44 625		190x140
GW 44 626		240x190
GW 44 627		300x220
GW 44 628		380x300

# Armarios compactos



Los armarios compactos están fabricados en planchas de acero en 2 mm de espesor con tratamiento anti corrosión y juntas de poliuretano, se suministran con placa de montaje y contrapuerta.

- Grado de protección IP66 - NEMA 12



TUV IEC EN 62208  
ARMADI - STORAGE  
EQUIPMENT AND  
DEVICES



TUV IEC EN 62208  
CASSE - SWITCHGEAR  
CABINETS



CESI  
IEC 439-1  
CEI EN 60439-1



CE



UL 508A / CSA C22.2 No.  
14-13  
ARMADI - CASSE  
INDUSTRIAL CONTROL  
PANELS ENCLOSURES

## Armarios compactos

Código	Dimensiones exteriores mm			Placa interna		Material	Peso (Kg)
	A	B	C	X	Y		
10400300	400	300	200	370	190	Acero carbono 2mm	7,50
10600400	600	400	200	570	290	Acero carbono 2mm	15,5
10800600	800	600	250	770	490	Acero carbono 2mm	31,5
11000800	1000	800	300	970	690	Acero carbono 2mm	51,5
11200800	1200	800	300	1170	690	Acero carbono 2mm	60,5





# Cajas y estaciones de control en acero inoxidable ANSI 304



De acero inoxidable, ANSI 304, Junta de Poliuretano  
 Grado de Protección IP66 NEMA 4-4X-12  
 Placa de Montaje incluida para Serie DS



## Soporte a Muro

Código
SP021



## Estaciones de Control serie PE

Código	Dimensiones mm		
	A	B	C
PE 01	80	80	85
PE 02	80	140	85
PE 03	80	200	85



## Cajas serie DE/DS

Código	Dimensiones mm		
	A	B	C
DE 01	80	80	85
DE 02	80	145	85
DE 04	130	150	85
DS 09	190	210	125
DS 16	240	270	125
DS 25	280	320	150

# Tableros Serie ML, MV en acero inoxidable ANSI 304



Acero Inoxidable EN 1.4301 (ANSI 304)  
Grado de Protección IP66 NEMA 4-4X-12  
Junta de poliuretano  
Placa de Montaje incluida

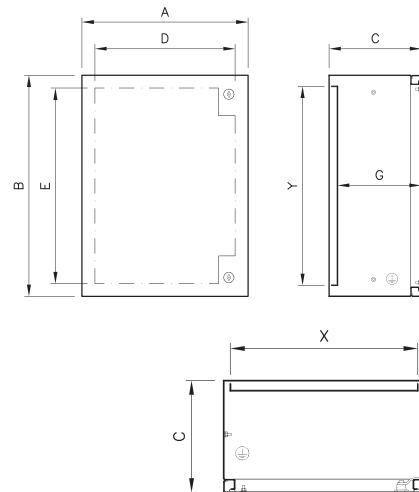

Código	Dimensiones mm			Placa de montaje	
	A	B	C	X	Y
ML 034	300	400	200	250	345
ML 045	400	500	200	340	445
ML 056	500	650	250	450	595
ML 068	600	800	250	550	745
ML 610	600	950	300	550	895

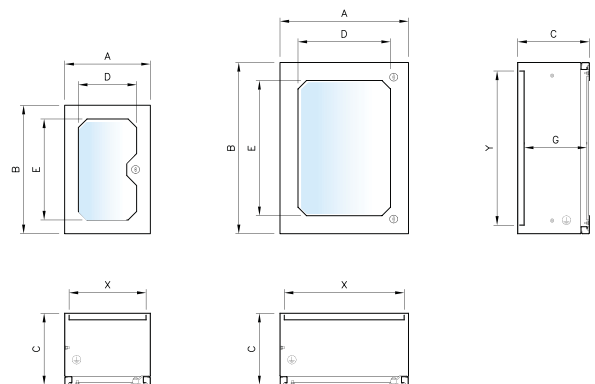

Código	Dimensiones mm			Placa de montaje	
	A	B	C	X	Y
MV 034	300	400	200	250	345
MV 045	400	500	200	340	445
MV 056	500	650	250	450	595
MV 068	600	800	250	550	745
MV 610	600	950	300	550	895

# Tableros Serie QL en acero inoxidable ANSI 304, ANSI 316



- Material: acero inox EN 1.4301 (ANSI 304).
- Fabricada en chapa única.
- Cerraduras con huella de doble peine con partes exteriores de acero inoxidable.
- Bisagras ocultas de acero inoxidable: apertura de 120° según recomendaciones CEI EN 60204-1.
- Peso máximo admitido en la puerta: 12 Kg.
- Junta en espuma de poliuretano.
- Placa interna en chapa galvanizada zendimir.
- Grado de protección: IP66 para armarios de puerta simple, IP 65 para armarios de 2 puertas.
- Preparado en el lado trasero con 4 taladros ciegos M6 para fijación mural.

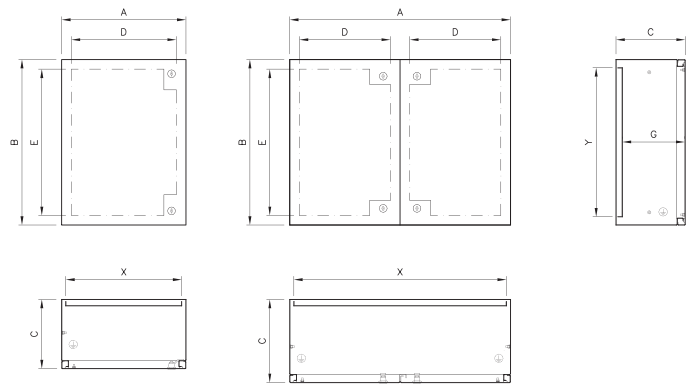

Tested by <b>KEMA</b> Quality Italy	<b>IP66</b>	EN 60 529
<b>UL</b> US LISTED FILE N° E237618	<b>TYPE NEMA</b> 4X, 4, 12, 1	Standard UL508A - UL50 Standard 250
<b>CE</b>		EN 60204-1 89/392/EEC

## Tablero en acero inoxidable ANSI 304

Código	Dimensiones exteriores mm			Dimensiones interiores mm		Material	Placa interna	
	A	B	C	D	E		X	Y
QL34/304	300	450	200	230	380	ANSI304	270	390
QL46/304	450	600	250	380	530	ANSI304	420	540
QL67/304	600	750	250	530	680	ANSI304	570	690
QL710/304	750	1000	300	680	930	ANSI304	720	940
QL812/304	800	1200	320	600	1080	ANSI304	770	1140
QL107/304	1000	750	300	430	680	ANSI304	970	690

## Tablero en acero inoxidable ANSI 316

Código	Dimensiones exteriores mm			Dimensiones interiores mm		Material	Placa interna	
	A	B	C	D	E		X	Y
QL34/316	300	450	200	230	380	ANSI316L	270	390
QL46/316	450	600	250	380	530	ANSI316L	420	540
QL67/316	600	750	250	530	680	ANSI316L	570	690
QL710/316	750	1000	300	680	930	ANSI316L	720	940

# Tableros Serie QV en acero inoxidable ANSI 304



- Material: acero inox EN 1.4301 (AISI 304).
- Fabricada en chapa única.
- Puerta con vidrio laminado 3+3 de seguridad (en conformidad con las normativas vigentes en materia de prevención accidentes).
- Para los modelos QV33-QV34-QV43 la ventanilla se realiza en policarbonato.
- Cerraduras con huella de doble peine con superficies exteriores de acero inoxidable.
- Bisagras ocultas de acero inoxidable: apertura de 120° según recomendaciones VDI 3231.
- Junta de estanqueidad en espuma de poliuretano
- Placa de montaje de chapa galvanizada sendzimir EN 10142.
- Grado de protección: IP66
- Perforaciones roscadas ciegas M6 en el lado trasero para fijación mural.

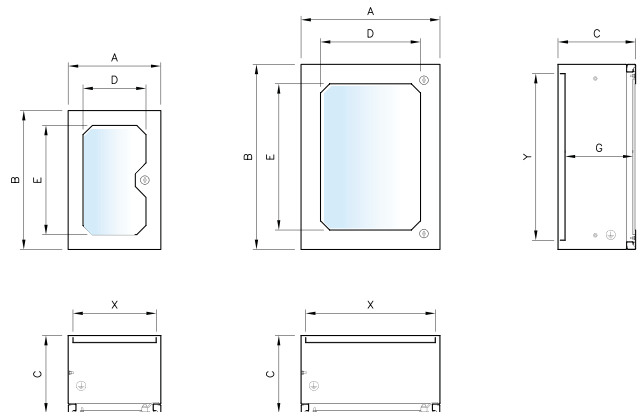

Tested by <b>KEMA</b> Quality Italy	<b>IP66</b>	EN 60 529
<b>UL</b> US LISTED FILE N° E237618	<b>TYPE NEMA</b> 4X, 4, 12, 1	Standard UL508A - UL50 Standard 250 su richiesta
		EN 60204-1 89/392/EEC

Código	Dimensiones exteriores mm		Dimensiones interiores mm		Material	Placa interna	
	A	C	D	E		X	Y
QV34/304	300	200	230	380	ANSI304	270	390
QV46/304	450	250	380	530	ANSI304	420	540
QV67/304	600	250	530	680	ANSI304	570	690
QV710/304	750	300	680	930	ANSI304	720	940

# Tableros Serie QLP en acero inoxidable ANSI 304



Acero Inoxidable EN 1.4301 (ANSI 316 / 304)

Grado de Protección IP66 NEMA 4-4X-12

Junta de poliuretano

Placa de Montaje incluida

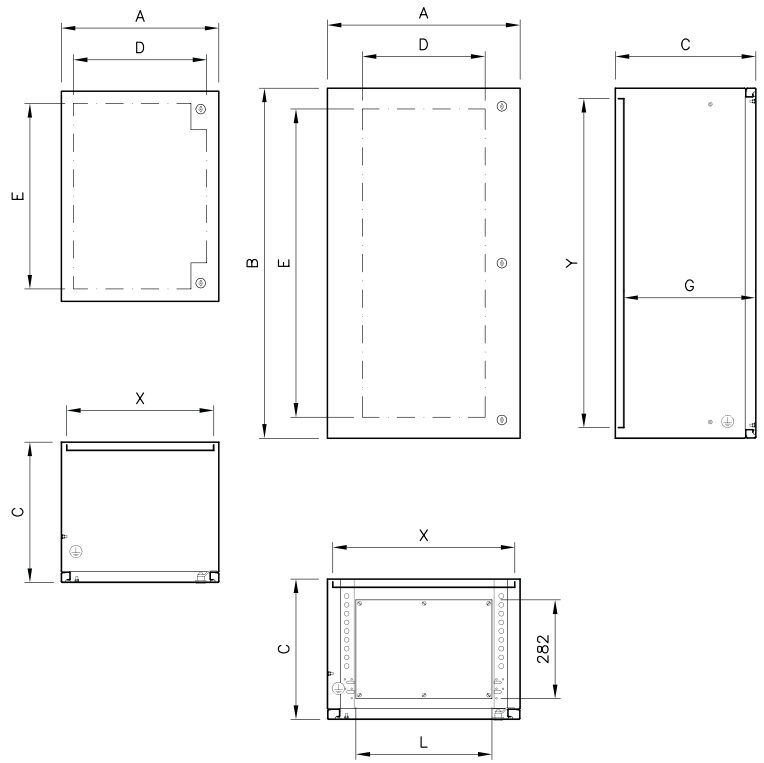

Código	Dimensiones exteriores mm			Dimensiones interiores mm		Material	Placa interna	
	A	B	C	D	E		X	Y
QLP46	450	600	400	380	530	ANSI304	420	540
QLP68	600	800	400	530	730	ANSI304	570	740
QL812	800	1200	400	600	1080	ANSI304	770	1140



# Contrapuerta y accesorios para tableros QL, QV, QLP en acero inoxidable 304



Accesorio para montaje a muro  
juego 4 piezas

Código	
SP 025	
Para Serie ML, MV QLP, QL y QL ATEX	

Porta Plano Formato A4

Código	
SG 108	

Chapas con llave

Código	
SG 226I EK 333	

Chapa inoxidable

Código	
SG 221I EK 333	

Chapa inoxidable

Código	
SG 215S	

Llave de Apertura

Código	
SG 205CG	

Se utilizan para instalar equipos en el interior de los armarios, en zona protegida y cerrada con llave; aplicables en todos los pequeños armarios serie Q de puerta simple. Fabricadas en acero inoxidable EN 1.4301 (AISI 304), satinado y protegido por película adhesiva de PVC, espesor 12/10 y 15/10. La contrapuerta puede ser embisagrada tanto a la derecha como a la izquierda. En equipamiento estándar se suministran cerraduras cromadas. En las contrapuertas se pueden instalar equipos con un peso máximo de 12 Kg.

- Distancia entre puerta y contrapuerta 45 mm.
- Grado de protección IP20.



Código	Dimensiones mm		Para Armarios
	A	B	
QC034/304	256	388	QL34, QV34
QC046/304	406	538	QL46, QV46, QLP46
QC067/304	556	688	QL67, QV67
QC710/304	706	938	QL710, QV710
QC812/304	756	1138	QL812, QLP812

# Tableros Serie QSD para Línea Sanitaria en acero inoxidable ANSI 304



La empaquetadura de silicona roja desmontable.



Techo inclinado con esquinas redondeadas.

Los armarios de la línea QSD satisfacen a los requisitos para la industria alimentaria (Directiva 2006/42/EC DIN EN 1672-2-2005, Documentos EHEDG 8 E 13).

- Material: acero inox EN 1.4301 (AISI 304)
- Tablero a partir de una única chapa plegada con techo inclinado de 30° para facilitar la limpieza
- Puerta ciega (peso máximo admitido 12 kg).
- Cerraduras sin cavidades en acero inox EN 1.4404 (AISI 316L).
- Bisagras ocultas en acero inox: apertura 120° conforme recomendaciones CEI EN 60204-1.
- Junta de estanqueidad desmontable, que se puede limpiar y esterilizar.
- Grado de protección: IP66 conforme EN 60 529.

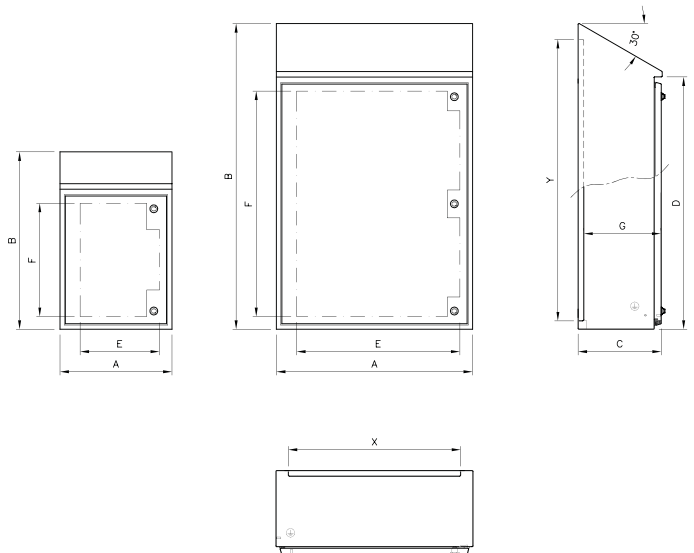

# Tableros Serie QSD para Línea Sanitaria en acero inoxidable ANSI 304



Código	Dimensiones exteriores mm				Dimensiones interiores mm			Material	Placa interna	
	A	B	C	D	E	F	G		X	Y
QSD45/304	400	635	200	500	280	405	175	ANSI304	312	547
QSD66/304	600	735	200	600	480	505	175	ANSI304	512	647
QSD79/304	700	1091	200	900	540	805	275	ANSI304	612	1005

## Accesorio para montaje a muro juego 4 piezas



Las fijaciones murales de la línea sanitary han sido estudiadas para distanciar el cuadro eléctrico de las paredes evitando así que pueda depositarse suciedad.

Fabricadas en acero inox EN 1.4301 (AISI 304), acabado satinado, son disponibles con longitud estándar de 75 mm. y pueden ser acopladas entre ellas para lograr mayor distancia.

## Chapa sanitaria DIN EN 1672-2 y DIN EN 1479 Grado de Protección IP69K

Código	Descripción
SG838	Chapa sanitaria
SG838C	Llave sanitaria

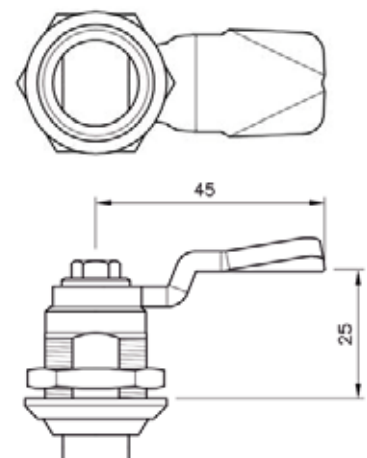



# Pupitres de control en acero inoxidable ANSI 304



Consolas fabricadas en acero inox EN 1.4301 (AISI 304), acabado satinado, son disponibles en 2 medidas, suministras con zócalos de 100 mm de alto y placa de montaje.

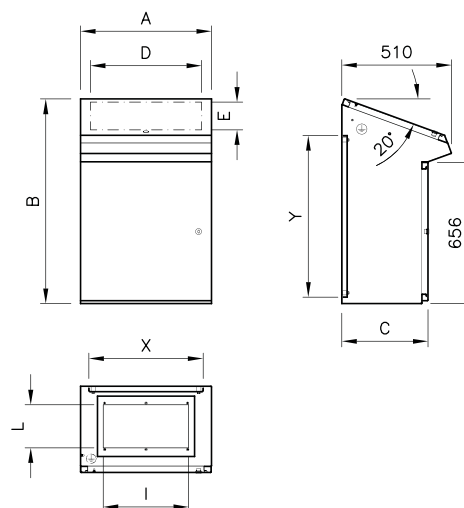

**IP66** EN 60 529



**TYPE NEMA 4X,12, 1, 4**

Standard UL508A - UL50 Standard 250



EN 60-204-1 89/392/EEC

Código	Dimensiones exteriores mm			Dimensiones interiores mm		Base entrada de cables mm		Placa interna	
	A	B	C	D	E	I	L	x	y
QP0800	808	950	400	716	375	596	200	730	750
QP1000	1008	950	400	916	375	796	200	930	750



# Gabinetes Monobloc CX-A en acero inoxidable ANSI 304

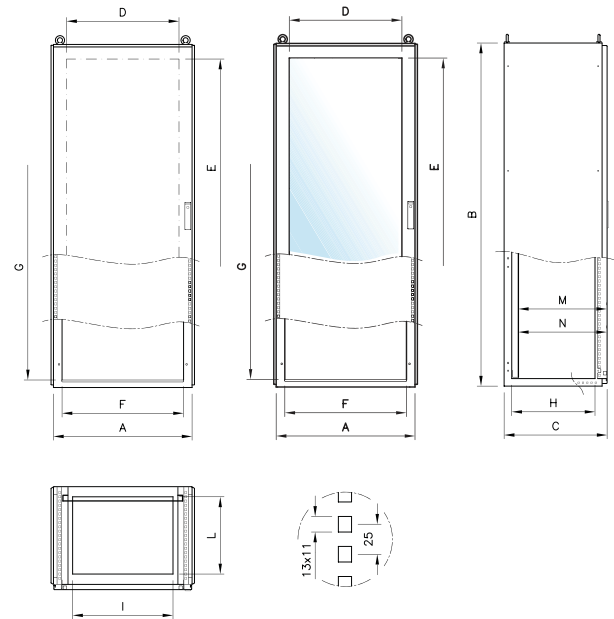

Underwriters Laboratories	<b>IP66</b>	EN 60 529
US LISTED FILE N° E237618	<b>TYPE NEMA 4X, 12, 1, 4</b>	Standard UL508A - UL50 Standard 250
		EN 60204-1 89/392/EEC

## Gabinetes Monobloc CX-A Puerta ciega

Código	Dimensiones exteriores mm			Dimensiones interiores mm					Base entrada de cables mm		Placa interna			Tapas laterales
	A	B	C	D	E	F	G	H	I	L	Código	x	y	Código
CX0684A	608	1800	400	455	1630	508	1712	385	585	250	PA0517	497	1692	CX84A
CX0884A	808	1800	400	655	1630	708	1712	385	585	250	PA0717	697	1692	CX84A

## Gabinetes Monobloc CX-A Puerta vidriada

Código	Dimensiones exteriores mm			Dimensiones interiores mm					Base entrada de cables mm		Placa interna			Tapas laterales
	A	B	C	D	E	F	G	H	I	L	Código	x	y	Código
CXV0684A	608	1800	400	400	1600	508	1712	385	385	250	PA0517	497	1692	CX84A
CXV0884A	808	1800	400	600	1600	708	1712	385	585	250	PA0717	697	1692	CX84A

## Kit para acoplamiento

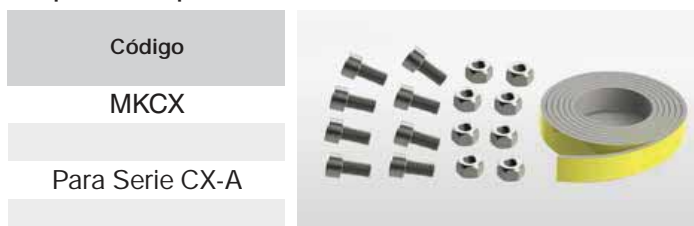

## Juego de puertas laterales

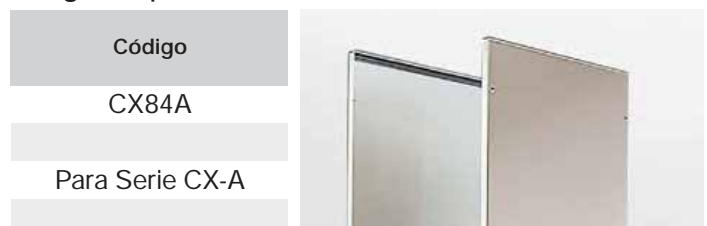

# Gabinetes Monobloc CX-A doble puerta en acero inoxidable ANSI 304

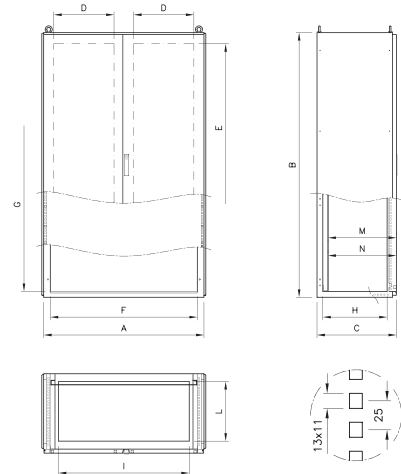

Underwriters Laboratories	<b>IP66</b>	EN 60 529
FILE N° E237616	<b>TYPE NEMA 4X, 12, 1, 4</b>	Standard UL508A - UL50 Standard 250
		EN 60204-1 89/392/EEC

## Gabinetes Monobloc CX-A Doble Puerta

Código	Dimensiones exteriores mm			Dimensiones interiores mm					Base entrada de cables mm		Placa interna			Tapas laterales
	A	B	C	D	E	F	G	H	I	L	Código	x	y	Código
CX1285A	1211	1800	500	455	1630	1111	1712	485	988	350	PA1117	1100	1692	CX85A

## Kit para acoplamiento

Código
MKCX
Para Serie CX-A



## Juego de puertas laterales

Código
CX85A
Para Serie CX-A





Funciona en la extracción, fácil de aplicar y de tamaño apropiado, la carcasa exterior está hecha en acero inoxidable finamente satinado AISI 304, el motor monofásico está diseñado para proporcionar un alto rendimiento con un bajo consumo.

El ventilador es de tipo axial centrífugo para mantener un buen nivel de eficiencia incluso con niveles de presión estática relativamente altos. Cumple con la normativa UN/EN 292 parte I, II, UNI EN 294 y 89/392 / EC A CEI 44-5 y 6 (IEC 204-1y2).

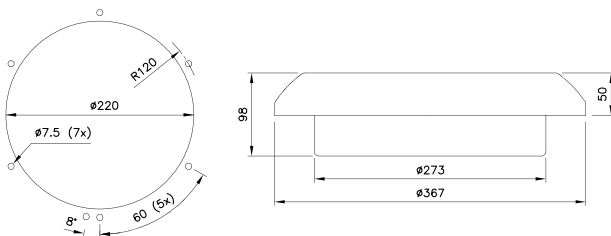

## Características técnicas

Característica	Unidad	KR20/55
Voltaje	V	230
Frecuencia	Hz	50/60
Corriente	A	0,25
Succión	m <sup>3</sup> /h	430
Velocidad	Rpm	2550
Ruido	dBA	64
Máxima T°	°C	50
Grado Protección	IP	55

## Repuesto de filtro

Código	Artículo	Grado protección
KFKR20/55	KRG20/55-KR20/45	55

## Resistencias Anticondensación



Característica	RH100	RH150	RH250
Voltaje	120-240 V AC/DC	120-240 V AC/DC	230 V AC
Potencia	100 W	150 W	250 W
Dimensiones	70 x 50 x 140 mm	70 x 50 x 220 mm	80 x 80 x 182 mm
Peso	500 grs	700 grs	1100 grs

## Termostatos

Termostato con montaje ariel

Grado de Protección: IP20

Dimensiones: 60 x 33 x 43 mm



Código	Temperatura	Descripción
KS011	0...+60° C	1 Contacto NA para ventilador
KT011	0...+60° C	1 Contacto NC para calefactor



Ventilador axial, rejilla y filtro funcionamiento de ventilador y extractor, motor montado sobre rodamientos de alta calidad para un funcionamiento continuo de 30.000 horas, rejilla externa de en ABS o ABS+acero inoxidable, auto extingible según norma UL 94V-O con resistencia a la temperatura +70° C, IP54.

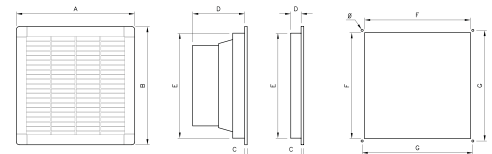

## Ventiladores y Filtro KV - KG

Código	Voltaje	Potencia	Flujo m3/h	Material	A	B	D	E	F	G
KV 14P 220	220 VAC	40W	230 / 180	ABS	250	250	118	220	224	234
KV 14P 110	110 VAC	40W	230 / 180	ABS	250	250	118	220	224	234
KV 14A 220	220 VAC	40W	230 / 180	ABS+INOX	252	252	118	220	224	234
KV 14A 110	110 VAC	40W	230 / 180	ABS+INOX	252	252	118	220	224	234
KV 12P 220	220 VAC	22W	55 / 40	ABS	150	150	71	124	125	131
KV 12P 110	110 VAC	22W	55 / 40	ABS	150	150	71	124	125	131
KV 12A 220	220 VAC	22W	55 / 40	ABS+INOX	152	152	71	124	125	131
KV 12A 110	110 VAC	22W	55 / 40	ABS+INOX	152	152	71	124	125	131

## Cubierta inoxidable serie KL



Cubierta en acero inoxidable AISI 304 garantiza una mayor protección contra chorros de agua directos.

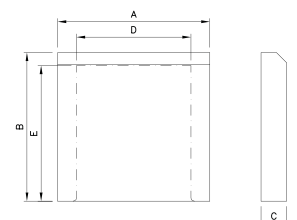

Código	A	B	C	D	E
KL 14 - 55	320	340	64	265	305
KL 12 - 55	215	210	36	160	190

# COMPONENTES PARA CONTROL



# Componentes para Control 30 mm IP66



Código	Descripción	Figura	Función	Contactos
030RIVF1	●			
030RIRFI	● Pulsador			NA+NC
030RIAF1	● rasante			NA+NC
030RINFI	●			NA+NC
030RIGF1	●			
030PNVF1	● Pulsador			NA+NC
030PNRFI	● rasante			NA+NC
030PNAF1	● protegido			NA+NC
030PIVF1	● Pulsador			NA+NC
030PIRF1	● rasante full protegido			NA+NC



# Componentes para Control 30 mm IP66



Código	Descripción	Figura	Función	Contactos
030RLSF1	Pulsador iluminado protegido			NA+NC
030RLAV	● Pedir por separado			
030RLAR	●			
030RLAA	● difusores luminosos			
030RLABL	● Ampolleta BA9S no incluida			
030PFARF1	Pulsador de emergencia		35	NA+NC
030PFFARF1			60	NA+NC
030PFBAF1	Pulsador de emergencia con llave		ON - OFF	NA+NC





# Componentes para Control 30 mm IP66



## Selector iluminado 2 posiciones ON-OFF

Código	Figura	Función	Contactos
Pedir por separado difusor luminoso tipo GM Ampolleta BA9S no incluida Máx 3W.			NA+NC
030SDBF1			Cuerpo selector
030GMV ●			Difusor Verde
030GMR ●			Difusor Rojo

## Selector 2 y 3 posiciones

Código	Figura	Función	Contactos
030SLNBF1			Fijo NA+NC
030SLNBF1D			Retorno centro NA+NC
030SLNF2F1			Fijo NA+NC
030SLNF2F1S			Retorno centro NA+NC
030SLNF2F1D			Fijo retorno derecha NA+NC
XXXX			Fijo retorno izquierda NA+NC

# Componentes para Control 30 mm IP66



## Contactos Auxiliares

Código	Descripción	Figura	Contactos
030F1	Contacto NA + NC		NA+NC
030FA	Contacto NA		NA
030FC	Contacto NC		NC

## Pilotos directos

Código	Descripción	Figura	Contactos
030LS	Pedir por separado difusor luminoso tipo GLN Ampolleta BA9S no incluida Máx 3W. Piloto directo máximo 380 V		
030GLNV	Difusor Verde		
030GLNR	Difusor Rojo		
030GLNA	Difusor Ámbar		
030GLNBL	Difusor Azul		
030GLNG	Difusor Amarillo		

## Joystick 2, 4, 8 posiciones

Código	Figura	Función	Contactos
030M2T22			2 posiciones 2 inversores
030M4T44			4 posiciones 4 inversores
030M8T44			8 posiciones 8 inversores

# Componentes para Control 22 mm IP66



**Grado de protección** IP66 CEI EN 60529  
**Rango de Temperatura** -35°C ... +70°C  
**Aprobación** IMO, RINA, CSA, UL  
**Tensión nominal** 660 VAC / CC

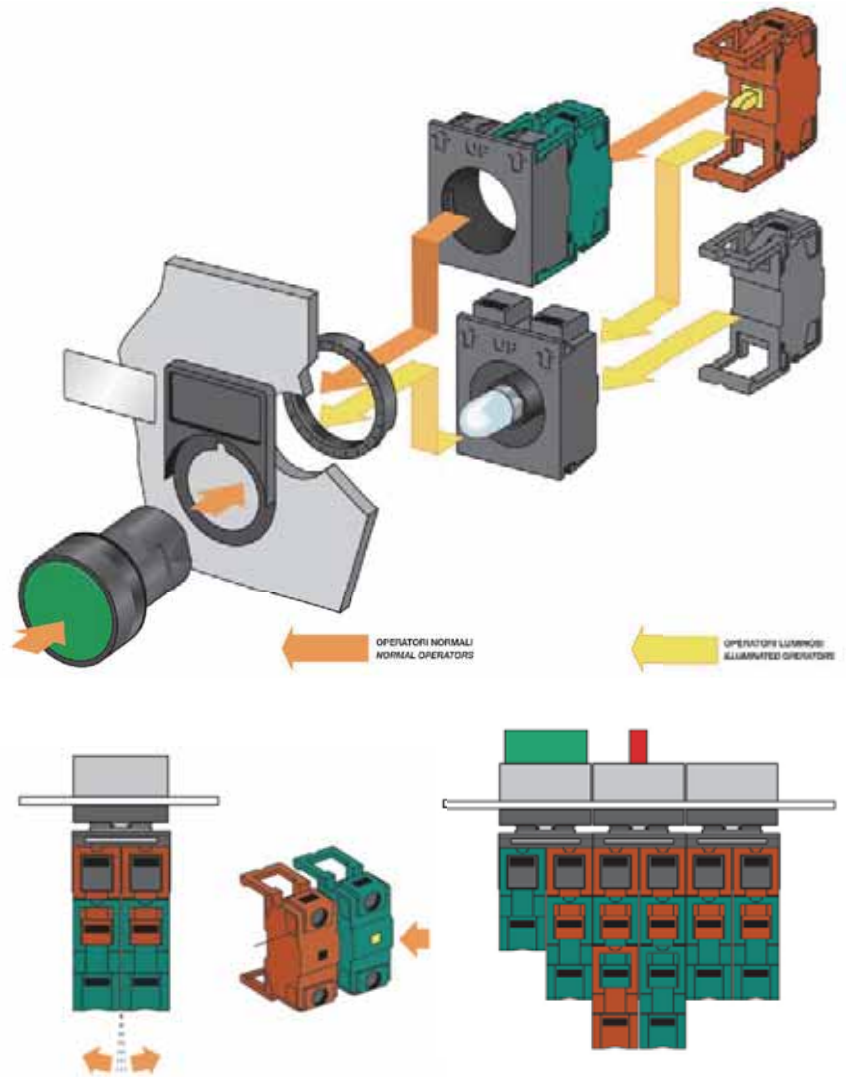

Código	Figura	Descripción
020PTAINK	●	Cabezal pulsador rasante
020PTAIVK	●	
020PTAIRK	●	
020PTAIK	●	
020PTAIBLK	●	
020PTCSGN	●	Cabezal rasante prot. silicona
020PTCSGV	●	
020PTCSGR	●	
020PTCSGA	●	
020PTCSGBL	●	

# Componentes para Control 22 mm IP66



Código	Figura	Descripción
020PDRVS 		Cabezal pulsador rasante
020PTAARK 		Cabezal parada emergencia 40 mm
020PTHCRK 		Cabezal parada emergencia con llave 40 mm
020PTAILVK  020PTAILRK 		Cabezal pulsador iluminado
020PDRVGBS 		Cabezal pulsador partir parar iluminado
020G		Base de soporte
020E10 020E01		Contacto NA Contacto NC

# Componentes para Control 22 mm IP66



## Selectores 2 y 3 posiciones

Código	Figura	Función	Extracción de llave
020STAL BNK			
020STAL BNKD			
020STAC BK			Toda posición
020STAC BKD			Centro
020STAL ONK			
020STAL ONKC			
020STAL ONKD			
020STAL ONKS			
020STAC OK			Toda posición
020STAC OKC			Centro
020STAC OKD			Centro
020STAC OKS			Centro

# Componentes para Control 22 mm IP66











Código	Cabezal piloto	Código	Pieza porta lámpara
020LTBIBK ○		020PD9	
020LTBIVK ●			
020LTBIRK ●			
020LTBIAK ●			
020LTBIBLK ●			

## Ampolletas BA9S tipo LED y Filamento













Código	Figura	Voltaje
010BA9SLV6 ●		6 VAC/DC
010BA9SLR6 ●		6 VAC/DC
010BA9SLG6 ●		6 VAC/DC
010BA9SLBL6 ●		6 VAC/DC
010BA9SLB6 ○		6 VAC/DC
010BA9SLV24 ●		24 VAC/DC
010BA9SLR24 ●		24 VAC/DC
010BA9SLG24 ●		24 VAC/DC
010BA9SLBL24 ●		24 VAC/DC
010BA9SLB24 ○		24 VAC/DC
010BA9SLV110 ●		110 VAC/DC
010BA9SLR110 ●		110 VAC/DC
010BA9SLG110 ●		110 VAC/DC
010BA9SLBL110 ●		110 VAC/DC
010BA9SLB110 ○		110 VAC/DC
010BA9SLV220 ●	220 VAC/DC	
010BA9SLR220 ●	220 VAC/DC	
010BA9SLG220 ●	220 VAC/DC	
010BA9SLBL220 ●	220 VAC/DC	
010BA9SLB220 ○	220 VAC/DC	
010BA9S24B3W		24 VDC
010BA9S130B3W		130 VAC
010BA9S220B3W		220 VAC

# Componentes para Control 22 mm IP65

Código	Figura	Código	Figura	Contactos y notas
	Cabezal pulsador rasante		Pulsador rasante	
RB2-BA2 ●		RCB2-BA31 ●		NA
RB2-BA3 ●		RCB2-BA35 ●		NA+NC
RB2-BA4 ●		RCB2-BA42 ●		NC
RB2-BA5 ●		RCB2-BA45 ●		NA+NC
RB2-BA6 ●				
	Cabezal rasante prot. silicona		Pulsador rasante prot. silicona	
RB2-BP2 ●		RCB2-BP31 ●		NA
RB2-BP3 ●		RCB2-BP35 ●		NA+NC
RB2-BP4 ●		RCB2-BP42 ●		NC
RB2-BP5 ●		RCB2-BP45 ●		NA+NC
	Cabezal rectangular ON - OFF		Pulsador rectangular ON - OFF	
RB2-BA87 ●●		RCB2-BA875 ●●		NA+NC
	Cabezal emergencia ON-OFF		Pulsador emergencia ON - OFF	
RB2-BS44 ● 30		RCB2-BS442 ● 30		NC
RB2-BS54 ● 40		RCB2-BS445 ● 30		NA+NC
RB2-BS64 ● 60		RCB2-BS542 ● 40		NC
		RCB2-BS545 ● 40		NA+NC
		RCB2-BS642 ● 60		NC
		RCB2-BS645 ● 60		NA+NC

# Componentes para Control 22 mm IP65





















## Selector 2 posiciones

Código	Figura	Contactos	Función	Extracción de la llave
RB2-BD2		-----		
RB2-BDR2		-----		
RCB2-BD21		1 NA		
RCB2-BDR21		1 NA		
RB2-BG2				Centro
RB2-BG4		-----		Toda posición
RB2-BG6		-----		Centro
RCB2-BG21				Centro
RCB2-BG41		1 NA		Toda posición
RCB2-BG61		1 NA		Centro



# Componentes para Control 22 mm IP65

## Selector 3 posiciones

Código	Figura	Contactos	Función	Extracción de la llave
RB2-BD3		-----		
RB2-BDR3		-----		
RB2-BD8		-----		
RB2-BD7		-----		
RCB2-BD33		2 NA		
RCB2-BDR33		2NA		
RCB2-BD83		2NA		
RCB2-BD73		2NA		
RB2-BG3		-----		Toda posición
RB2-BG0				
RB2-BG7		-----		Centro
RB2-BG8		-----		Centro
RCB2-BG33		2NA		Centro
RCB2-BG03		2NA		Toda posición
RCB2-BG73		2NA		Centro
RCB2-BG83		2NA		Centro







# Componentes para Control 22 mm IP65

## Pulsadores y selectores iluminados

Código	Figura	Código	Figura	Tensión
<b>Cabezal iluminado ON-OFF</b>		<b>Cuerpo piloto LED no incluye cabezal ni contacto</b>		
			Cuerpo Piloto LED	
		RB2-BWL7324V ●		24V
		RB2-BWL7424V ●		24V
		RB2-BWL73110V ●		110V AC/DC
RB2-BWL33 ●		RB2-BWL74110V ●		110V AC/DC
RB2-BWL34 ●		RB2-BWL73240V ●		240V AC
		RB2-BWL74240V ●		240V AC
<b>Selector iluminado ON-OFF</b>		<b>Cuerpo piloto LED no incluye cabezal ni contacto</b>		
			Cuerpo Piloto LED	
		RB2-BWL7324V ●		24V
		RB2-BWL7424V ●		24V
		RB2-BWL73110V ●		110V AC/DC
RB2-BK123 ●		RB2-BWL74110V ●		110V AC/DC
RB2-BK124 ●		RB2-BWL73240V ●		240V AC
		RB2-BWL74240V ●		240V AC
<b>Cabezal de emergencia 40mm iluminado</b>		<b>Cuerpo piloto LED no incluye cabezal ni contacto</b>		
			Cuerpo Piloto LED	
		RB2-BWL7324V ●		24V
		RB2-BWL7424V ●		24V
		RB2-BWL73110V ●		110V AC/DC
RB2-BW44 ●	No Mantenido	RB2-BWL74110V ●		110V AC/DC
RB2-BW64 ●	Mantenido	RB2-BWL73240V ●		240V AC
		RB2-BWL74240V ●		240V AC
RB2-BE101		RB2-B		Anillo de montaje
RB2-BE102		RC-S		Capuchón de silicona transparente
		Nota: Sólo aplicable a pulsadores rasantes tipo RB2-BA2...5		







# Componentes para Control 22 mm IP65

## Pilotos LEDs

Código	Figura	Tensión
RCB2-BVL7324V 		24V
RCB2-BVL7424V 		24V
RCB2-BVL7524V 		24V
RCB2-BVL7624V 		24V
RCB2-BVL73110VAC 		110V AC
RCB2-BVL74110VAC 		110V AC
RCB2-BVL75110VAC 		110V AC
RCB2-BVL76110VAC 		110V AC
RCB2-BVL73240VAC 		240V AC
RCB2-BVL74240VAC 		240V AC
RCB2-BVL75240VAC 		240V AC
RCB2-BVL76240VAC 		240V AC



## Pilotos incandescentes

Código	Figura	Tensión
RB2-BV01 		
RB2-BV03 		
RB2-BV04 		
RB2-BV05 		
RB2-BV06 		
RB2-BV6		12V/24V/48/110V/130V (AC/DC) Lámpara de filamento BA 9s
RB2-BV7		220V con resistencia (AC/DC) Lámpara de filamento BA 9s 130V





Eaton ha desarrollado su línea de pulsadores y señalizadores M22 basado en la más avanzada tecnología existente.

El resultado es una combinación de diseño moderno y funcionalidad óptima así como una alta durabilidad en los señalizadores de hasta 100.000 horas de vida útil (11, 5 años).

Señalización con LED  
Economía y confiabilidad

Los señalizadores de la línea M22 a pantalla LED es la mejor solución en iluminación debido al bajo consumo de potencia y alta durabilidad.

Entre los beneficios de la tecnología LED destacan la protección contra sobretensiones, resistencia a los golpes, vibración y alta temperatura ambiente.

Los señalizadores son multi-voltaje, en dos versiones: 18-30Vac/cc y 82-264Vac cubriendo todos los niveles de tensión usados en control.



## Pulsadores Rasantes Partir/Parar

Figura	Código	Referencia	Descripción
	ETN 216512	M22-D-G-X1/K10	Botón Partir, Verde Rasante 1NA
	ETN 216510	M22-G-R-X0/K01	Botón Parar, Rojo Rasante 1NC
	ETN 216596	M22-D-G	Botón Rasante Verde
	ETN 216594	M22-D-R	Botón Rasante Rojo
	ETN 216374	M22-A	Adaptador de fijación, 3 puestos.
	ETN 216378	M22-K01	Contacto 1NC, Fijación Frontal
	ETN 216376	M22-K10	Contacto 1NA, Fijación Frontal

## Pulsadores Dobles Partir/Parar No iluminado

Figura	Código	Referencia	Descripción
	ETN 216506	M22-DD-GR-X1/X0/K11	Partir/Parar, 1NA + 1NC



## Pulsadores Dobles Partir/Parar Iluminado

Figura	Código	Referencia	Descripción
	ETN 216509	M22-DDL-GR-X1/X0/ K11/230-W	Partir/Parar, 1NA + 1NC Iluminado

## Pilotos

Figura	Código	Referencia	Descripción
	ETN 999010	M22-L-G-A-LED230-G	Piloto LED Verde 85 - 264 VAC
	ETN 999011	M22-L-R-A-LED230-R	Piloto LED Rojo 85 - 264 VAC
	ETN 999012	M22-L-Y-A-LED230-Y	Piloto LED Amarillo 85 - 264 VAC
	ETN 216773	M22-L-G	Difusor para lámpara piloto Verde
	ETN 216772	M22-L-R	Difusor para lámpara piloto Rojo
	ETN 216771	M22-L-W	Difusor para lámpara piloto Blanco
	ETN 216774	M22-L-Y	Difusor para lámpara piloto Amarillo
	ETN 216374	M22-A	Adaptador de fijación, 3 puestos.
	ETN 216563	M22-LED230-W	LED Blanco, 85 a 264 VAC
	ETN 216565	M22-LED230-G	LED Verde, 85 a 264 VAC
	ETN 216564	M22-LED230-R	LED Rojo, 85 a 264 VAC
	ETN 216557	M22-LED-W	LED Blanco, 12 a 30 VCC
	ETN 216559	M22-LED-G	LED Verde, 12 a 30 VCC
	ETN 216558	M22-LED-R	LED Rojo, 12 a 30 VCC

## Selectores 2 y 3 posiciones

Figura	Código	Referencia	Descripción
	ETN 216518	M22-WRK/K10	Selector 2 posiciones Fijo 1 NA
	ETN 216520	M22-WRK3/K20	Selector 3 posiciones Fijo 2 NA
	ETN 216517	M22-WRS/K11	Selector 2 Posiciones con llave Fijo 1 NA + 1 NC
	ETN 999018	M22-WRS3/K20	Selector 3 posiciones con llave Fijo 2 NA



## Selectores 2 y 3 posiciones configurable

Figura	Código	Referencia	Descripción
	ETN 216865	M22-WK	Actuador selector 2 posiciones
	ETN 216881	M22-WS	Actuador Selector 2 posiciones, con llave
	ETN 216407	M22-XC-Y	Clavija para configuración para 2 posiciones
	ETN 216870	M22-WK3	Actuador selector 3 posiciones
	ETN 216894	M22-WS3	Actuador selector 3 posiciones, con llave
	ETN 216406	M22-XC-R	Clavija para configuración para 3 posiciones
	ETN 216374	M22-A	Adaptador de fijación, 3 puestos.
	ETN 216378	M22-K01	Contacto 1NC, Fijación Frontal
	ETN 216376	M22-K10	Contacto 1NA, Fijación Frontal



## Parada de emergencia

Figura	Código	Referencia	Descripción
	216515	M22-PV/K01	Parada de Emergencia 1NC Push-Pull
	216525	M22-PV/KC1/IY	Parada de Emergencia 1NA + 1NC Push-Pull en caja IP67

## Potenciómetro y Zumbador

Figura	Código	Referencia	Descripción
	ETN 229491	M22-R10K	Potenciómetro 10Kohm, usado en Variadores Frecuencia
	ETN 229015	M22-AMC - 220 VAC	Zumbador de Alarma acústica, IP40.
	ETN 229028	M22-XAMP - 24 VDC	Zumbador de Alarma acústica, IP40.

## Botoneras de control IP 67

Figura	Código	Referencia	Descripción
	ETN 216536	M22-IY1	Caja Amarilla, 1 elemento (Uso con Parada Emergencia)
	ETN 216535	M22-I1	Caja para 1 elemento IP 67
	ETN 216537	M22-I2	Caja para 2 elementos IP 67
	ETN 216538	M22-I3	Caja para 3 elementos IP 67
	ETN 216539	M22-I4	Caja para 4 elementos IP 67

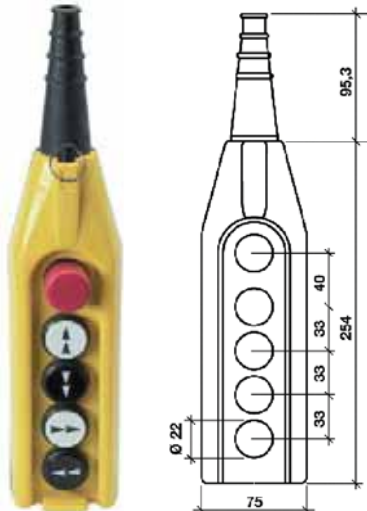
Código	Figura	Descripción
060PM2S2		Botonera colgante 3 posiciones
060PM4S2		Botonera colgante 5 posiciones







## Relé de secuencia y pérdida de fase

Figura	Código	Referencia	Descripción
	ETN 221784	EMR4-F500-2	Relé monitor trifásico de secuencia y pérdida de fase (<math><0,6 \times V_e</math>)
			- Tensión de Servicio: 200 - 500 VAC
			- Frecuencia: 50 / 60 Hz

## Relé de asimetría

Figura	Código	Referencia	Descripción
	ETN 134222	EMR5-A400-1	Relé monitor trifásico de asimetría
			- Secuencia de fase
			- Falla de fase-asimetría
			- Desbalance de fase ajustable entre 2-25 % - On-delay (0,1 - 30 seg.)

## Temporizador Estrella - Triángulo

Figura	Código	Referencia	Descripción
	ETN 031884	ETR4-51-A	Temporizador $\star \triangle$ de 3 a 60 seg.
			- Tensión de Servicio: 24 - 240 Vac/dc

## Temporizador On Delay

Figura	Código	Referencia	Descripción
	ETN 031882	ETR4-11-A	Temporizador con retardo a la conexión
			- Tensión de Servicio: 24 - 240 Vac/dc
			- On Delay
			- Tiempo: 0.05 - 1 seg    15 - 300 seg
			0.15 - 3 seg    1.5 - 30 min
			0.5 - 10 seg    15 - 300 min
		1.5 - 30 seg    1.5 - 30 h	
		5 - 100 seg    5 - 100 h	

## Temporizador Multifunción Universal

Figura	Código	Referencia	Descripción
	ETN 221789	ETR4-69-A	Temporizador de 3 a 60 seg.
			- Tensión de Servicio: 24 - 240 Vac/dc
			- On Delay, Off Delay
			- Tiempo: 0.05 - 1 seg    15 - 300 seg
			0.15 - 3 seg    1.5 - 30 min
			0.5 - 10 seg    15 - 300 min
		1.5 - 30 seg    1.5 - 30 h	
		5 - 100 seg    5 - 100 h	

# Accesorios modulares y de control

## Series 90 AM



### Accesorios de Seguridad

Código	Figura	Descripción	Número de piezas por aparato
GW 96 041		Para candados hasta Ø 8mm	1

APLICACIONES: Bloque la posición "ON" y "OFF"

### Temporizadores

Código	Figura	Campo de Regulación	Capacidad de Contactos	N° Módulos EN 50022
GW 96 814		0,05 S- 100 h	8 A	1

### Temporizadores de iluminación de escaleras

Código	Figura	Campo de Regulación	Capacidad de Contactos	N° Módulos EN 50022
GW 96 810		30 S - 20 Mín	16 A	1
GW 96 813		30 S - 20 Mín	16 A	1

Nota: El temporizador GW 96813 está equipado con la advertencia de desconexión, indicando la apertura del contacto.

### Reloj horario

Código	Figura	Clase	N° de Canales	Tensión Nominal	Reserva de Carga	N° módulos EN 50022
GW 96 831		30 S - 20 Mín	16 A	230 AC / 130 DC	150 h	3
GW 96 836		30 S - 20 Mín	16 A	230 AC / 110DC	50 h	1

### Contador de horas

Código	Figura	N° dígitos	Precisión	N° Módulos EN 50022
GW 96 862		0 - 500V	1,5	3
GW 96 867		0 - 500V	0,5	2

# Accesorios modulares y de control



## Series 90 AM



### Amperímetro Análogo

Código	Figura	Calibre	Conexión	Precisión	N° Módulos EN 50022
GW 96 872		20 A	Directa	1,5	3
GW 96 878		5 A	Mediante T.A./5A	1,5	3



### Escala intercambiable para amperímetro analógico GW 96878

Código	Figura	Fondo de Escala	Código	Figura	Fondo de Escala
GW 96 971		40 A	GW 96 975		150 A
GW 96 972		50 A	GW 96 976		250 A
GW 96 973		60 A	GW 96 977		400 A
GW 96 974		100 A	GW 96 978		600 A

### Amperímetro Digital de activación a través de transformador de corriente

Código	Figura	Calibre	Conexión	Precisión	N° Módulos EN 50022
GW 96 879		5 - 999 A	Mediante T.A./5A	0,5	2

### Voltímetro Analógico y Digital de conexión directa 40/60 Hz

Código	Figura	Escala	Tensión de Alimentación	Precisión	N° Módulos EN 50022
GW 96 862	 	0 - 500V		1,5	3
GW 96 867		0 - 500V	230 V	0,5	2

GW 96 862      GW 96 867

### Transformador de intensidad X/5A

Código	Figura	Corriente primaria	Primario con barra	Primario con cable	VA	Clase
GW 96 444		50	30x10 mm máx	O 23 mm máx	2	3
GW 96 446		100	30x10 mm máx	O 23 mm máx	3	1
GW 96 447		150	30x10 mm máx	O 23 mm máx	3	0,5
GW 96 448		250	30x10 mm máx	O 23 mm máx	5	0,5
GW 96 449		400	30x10 mm máx	O 23 mm máx	6	0,5
GW 96 450		600	30x10 mm máx	O 23 mm máx	10	0,5
GW 96 451		1000	64x20 mm máx	O 50 mm máx	20	0,5

# Accesorios modulares y de control

## Series 90 AM



### Conmutador para tensión y corriente

Código	Figura	Posiciones	Tensión Nominal	Intensidad Nominal	N° Módulos EN 50022
GW 96 851		4	690 V	16 A	3
GW 96 853		7	690 V	16 A	3

### Conmutador para Amperímetro

Código	Figura	Posiciones	Tensión Nominal	Intensidad Nominal	N° Módulos EN 50022
GW 96 856		4	690 V	16 A	3

### Conmutador de línea

Código	Figura	Posiciones	Características	Tensión Nominal	Intensidad Nominal	N° Módulos EN 50022
GW 96 951		2		690 V	16 A	3
GW 96 952		3	0 Central	690 V	16 A	3

### Contactores un polo con tensión de mando 230 VAC

Código	Figura	N° Contactos	Tipo de Contacto	Tensión Nominal	Intensidad Nominal	N° Módulos EN 50022
GW 96 701		1	NA	250 VAC	20 A	1

### Portafusibles seccionables

Código	Figura	Dimensiones de fusibles (mm)	Tensión Nominal	Intensidad Nominal	N° Módulos EN 50022
GW 96 206		8,5 x 31,5	400 VAC	20 A	1

### Fusibles Cilíndricos - Tipo GG

Código	Figura	Dimensiones de fusibles (mm)	Tensión Nominal	Intensidad Nominal	Poder de Corte
GW 72 111		8,5 x 31,5	400 VAC	2 A	50 KA
GW 72 113		8,5 x 31,5	400 VAC	6 A	50 KA
GW 72 114		8,5 x 31,5	400 VAC	10 A	50 KA



# PROTECCIONES



# Protecciones para corriente continua



- Corriente de 1 a 6 A ajustables por cada canal.
- Indicación de estado por cada canal de switching (On/Off), reseteo y diagnóstico.
- Tiempo de retardo On/Off por cada canal.
- Mensaje de estado local y remoto por cada canal.
- Ahorro de espacio.

Temperatura de operación : -25°C...+70°C

Grado de protección : IP20

Certificaciones: UL 2367, UL 508, GL, IEL 60950

Características técnicas	787 - 1664 / 106-000	787 - 1668 / 106-000
--------------------------	----------------------	----------------------

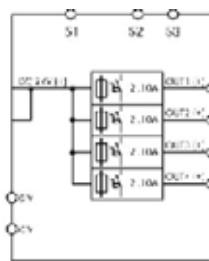

Corriente de salida	max. 4 x 6 ADC (1,2,3,4,5,6 A ajustable)	max. 8 x 6 ADC (1,2,3,4,5,6 A ajustable)
Tensión de salida	18...30 VDC	18...30 VDC
Voltaje drop:	120 mV a 6A	120 mV a 6A
Eficiencia:	99%	99%
Peso:	0,170 Kg	0,440 Kg
Medidas:	45 X 90 X 115,5 mm	42 X 127 X 142,5 mm

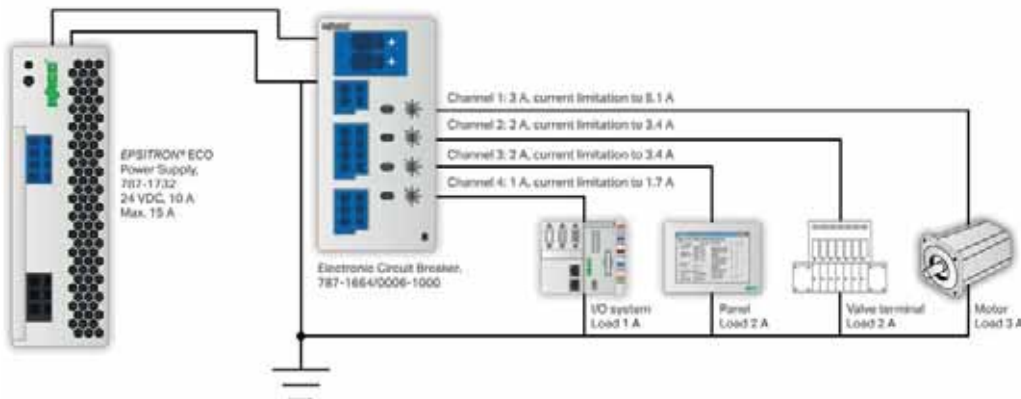

# Interruptores termomagnéticos

## Serie 90 MCB - Curva C



Interruptores Magnetotérmicos MT 60 - Curva C - 6000 A (EN 60898)  
10 KA (EN 60947-2) 230 - 400 VAC 50/60 Hz

Código	Figura	N° de polos	Corriente Nominal	Tensión Nominal	Curva
GW 92 001		1 P	1 A	230 VAC	C
GW 92 002		1 P	2 A	230 VAC	C
GW 92 003		1 P	3 A	230 VAC	C
GW 92 005		1 P	6 A	230 VAC	C
GW 92 006		1 P	10 A	230 VAC	C
GW 92 007		1 P	16 A	230 VAC	C
GW 92 008		1 P	20 A	230 VAC	C
GW 92 009		1 P	25 A	230 VAC	C
GW 92 010		1 P	32 A	230 VAC	C
GW 92 011		1 P	40 A	230 VAC	C
GW 92 012		1 P	50 A	230 VAC	C
GW 92 013		1 P	63 A	230 VAC	C

Interruptores Magnetotérmicos MT 60 - Curva C - 6000 A (EN 60898)  
10 KA (EN 60947-2) 230 - 400 VAC 50/60 Hz

Código	Figura	N° de polos	Corriente Nominal	Tensión Nominal	Curva
GW 92 065		3 P	6 A	230 - 400 VAC	C
GW 92 066		3 P	10 A	230 - 400 VAC	C
GW 92 067		3 P	16 A	230 - 400 VAC	C
GW 92 068		3 P	20 A	230 - 400 VAC	C
GW 92 069		3 P	25 A	230 - 400 VAC	C
GW 92 070		3 P	32 A	230 - 400 VAC	C
GW 92 071		3 P	40 A	230 - 400 VAC	C
GW 92 072		3 P	50 A	230 - 400 VAC	C
GW 92 073		3 P	63 A	230 - 400 VAC	C

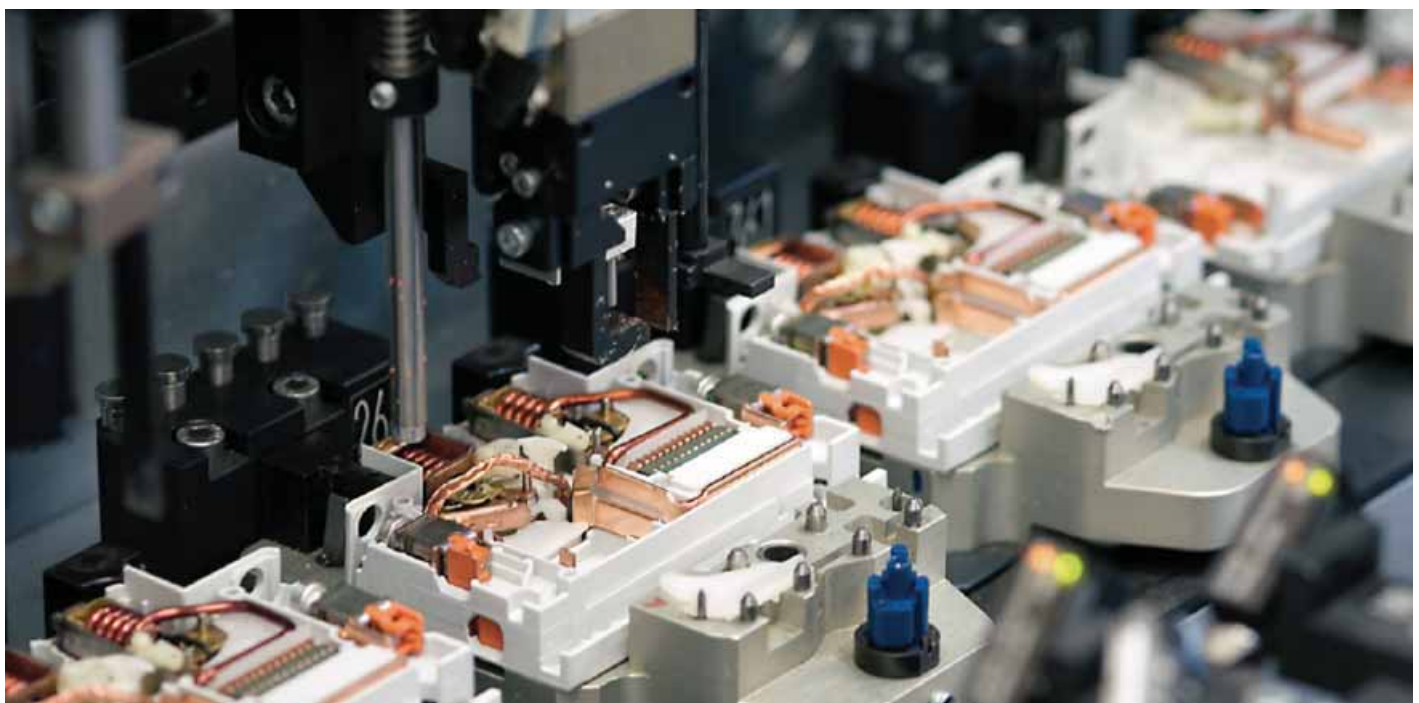



# Interruptores termomagnéticos

## Serie 90 MCB - Curva C, B, D



Interruptores Magnetotérmicos MT 100 - Curva C - 10000 A (EN 60898)  
15 KA (EN 60947-2) 230 - 400 VAC 50/60 Hz

Código	Figura	Nº de polos	Corriente Nominal	Tensión Nominal	Curva
GW 92 605		1 P	6 A	230 VAC	C
GW 92 606		1 P	10 A	230 VAC	C
GW 92 607		1 P	16 A	230 VAC	C
GW 92 608		1 P	20 A	230 VAC	C
GW 92 609		1 P	25 A	230 VAC	C
GW 92 610		1 P	32 A	230 VAC	C
GW 92 611		1 P	40 A	230 VAC	C
GW 92 612		1 P	50 A	230 VAC	C
GW 92 613		1 P	63 A	230 VAC	C

Interruptores Magnetotérmicos MT 100 - Curva C - 10000 A (EN 60898)  
15 KA (EN 60947-2) 230 - 400 VAC 50/60 Hz

Código	Figura	Nº de polos	Corriente Nominal	Tensión Nominal	Curva
GW 92 665		3 P	6 A	230 - 400 VAC	C
GW 92 666		3 P	10 A	230 - 400 VAC	C
GW 92 667		3 P	16 A	230 - 400 VAC	C
GW 92 668		3 P	20 A	230 - 400 VAC	C
GW 92 669		3 P	25 A	230 - 400 VAC	C
GW 92 670		3 P	32 A	230 - 400 VAC	C
GW 92 671		3 P	40 A	230 - 400 VAC	C
GW 92 672		3 P	50 A	230 - 400 VAC	C
GW 92 673		3 P	63 A	230 - 400 VAC	C

Interruptores Magnetotérmicos MT 100 - Curva B - 10000 A (EN 60898)  
15 KA (EN 60947-2) 230 - 400 VAC 50/60 Hz

Código	Figura	Nº de polos	Corriente Nominal	Tensión Nominal	Curva
GW 92 505		1 P	6 A	230 VAC	B
GW 92 506		1 P	10 A	230 VAC	B
GW 92 508		1 P	16 A	230 VAC	B
GW 92 509		1 P	20 A	230 VAC	B
GW 92 510		1 P	25 A	230 VAC	B
GW 92 511		1 P	32 A	230 VAC	B

Interruptores Magnetotérmicos MT 100 - Curva D - 10000 A (EN 60898)  
15 KA (EN 60947-2) 230 - 400 VAC 50/60 Hz

Código	Figura	Nº de polos	Corriente Nominal	Tensión Nominal	Curva
GW 92 765		3 P	6 A	230 - 400 VAC	D
GW 92 766		3 P	10 A	230 - 400 VAC	D
GW 92 767		3 P	16 A	230 - 400 VAC	D
GW 92 768		3 P	20 A	230 - 400 VAC	D
GW 92 769		3 P	25 A	230 - 400 VAC	D
GW 92 770		3 P	32 A	230 - 400 VAC	D
GW 92 771		3 P	40 A	230 - 400 VAC	D

# Interrupidores termomagnéticos

## Serie 90 MCB y MTHP - Curvas C



Interrupidores Magnetotérmicos MT 250 - Curva C - 25000 A (EN 60898)  
25 KA (EN 60947-2) 230 - 400 VAC 50/60 Hz

Código	Figura	N° de polos	Corriente Nominal	Tensión Nominal	Curva
GW 92 846		2 P	10 A	230 - 400 VAC	C
GW 92 847		2 P	16 A	230 - 400 VAC	C
GW 92 848		2 P	20 A	230 - 400 VAC	C
GW 92 849		2 P	25 A	230 - 400 VAC	C
GW 92 850		2 P	32 A	230 - 400 VAC	C
GW 92 851		2 P	40 A	230 - 400 VAC	C

Interrupidores Magnetotérmicos MT 250 - Curva C - 25000 A (EN 60898)  
25 KA (EN 60947-2) 230 - 400 VAC 50/60 Hz

Código	Figura	N° de polos	Corriente Nominal	Tensión Nominal	Curva
GW 92 870		3 P	32 A	230 - 400 VAC	C
GW 92 871		3 P	40 A	230 - 400 VAC	C
GW 92 872		3 P	50 A	230 - 400 VAC	C
SW 92 873		3 P	63 A	230 - 400 VAC	C

Interrupidores Magnetotérmicos MTHP 250 - Curva C - 25000 A (EN 60898)  
25 KA (EN 60947-2) 230 - 400 VAC 50/60 Hz

Código	Figura	N° de polos	Corriente Nominal	Tensión Nominal	Curva
GW 93 233		3 P	32 A	230 - 400 VAC	C
GW 93 234		3 P	40 A	230 - 400 VAC	C
GW 93 235		3 P	50 A	230 - 400 VAC	C
GW 93 236		3 P	63 A	230 - 400 VAC	C

## Protecciones Diferenciales



Interrupidores diferenciales Clase AC instantáneos y Clase A (IR) inmunidad reforzada

Ref: GW 95 651 Y GW 955 656 inmunizados.

Código	Figura	Sensibilidad	Intensidad	Tensión	N° módulos EN 50022	N° de polos
GWD 4002		30 mA	25 A	230 VAC	2	2
GW 94 627 GWD4022		30 mA	40 A	230 VAC	2	2
GW 94 697 GWD 4102		30 mA	25 A	400 VAC	4	4
GWD 4122		30 mA	40 A	400 VAC	4	4
GW 94 757 GWD 4142		30 mA	63 A	400 VAC	4	4
GWD 4202*		30 mA	25 A	230 VAC	2	2
GWD 4205*	30 mA	40 A	230 VAC	2	2	

(\*) Inmunidad reforzada (Clase A [IR])

## Contacto auxiliar de posición abierto/cerrado 0,5 módulo

Código	Figura	Capacidad cont. en AC	Capacidad cont.s en DC	Capacidad cont. en DC	Tipo de contacto
GW 96 001		6A(230V) 3A(400V)	6A(24V) 2A(60V)	1,5A(11V) 1A(250V)	1 conmutado

APLICACIONES: indica la posición de los contactos del interruptor, ya sea manual como con disparo automático.

## Contacto auxiliar disparo de relé/posición abierto-cerrado 0,5 módulo

Código	Figura	Capacidad cont. en AC	Capacidad cont.s en DC	Capacidad cont. en DC	Tipo de contacto
GW 96 009		6A(230V) 3A(400V)	6A(24V) 2A(60V)	1,5A(11V) 1A(250V)	1 conmutado

APLICACIONES: al accionar la tecla es posible obtener dos funciones separadas; indicación de apertura automática del interruptor (contacto auxiliar del disparo del relé) e indicación de la posición de los contactos del interruptores (contacto auxiliar de posición).

## Bobina de disparo 1 módulo

Código	Figura	Tensión nominal (V)	Resistencia
GW 96 012		110 - 125DC 110 - 415AC	2700 Ohm

APLICACIONES: se utiliza para abrir a distancia el interruptor automático al que están ensamblados (tensión mínima de funcionamiento 0,7 Vn mín, tensión máxima 1,1 Vn máx).

# Interruptores de Caja Moldeada MTS 160, 250

## MTS 160 Tipo N - 36KA

Interruptores Automático Magnetotérmicos IM = 10 ITH MTS 160 Tipo N - 36KA

Código	Figura	N° de polos	Corriente Nominal	Tensión Nominal
GW 97 030		3 P	40 A	400 - 690 VAC
GW 97 033		3 P	80 A	400 - 690 VAC
GW 97 034		3 P	100 A	400 - 690 VAC

## MTS 250 Tipo N - 36KA

Interruptores Automático Magnetotérmicos IM = 10 ITH MTS 250 Tipo N - 36KA

Código	Figura	N° de polos	Corriente Nominal	Tensión Nominal
GW 97 122		3 P	200 A	400 - 690 VAC
GW 97 123		3 P	250 A	400 - 690 VAC

# Interruptores de Caja Moldeada MTX 160, 250, 630 y MTXE 1000



## MTX 160c Tipo B - 16 KA ( IM = 10IN )

Código	Figura	N° de polos	Corriente Nominal	Tensión Nominal
GWD 7003		3 P	25 A	400 - 690 VAC
GWD 7004		3 P	32 A	400 - 690 VAC
GWD 7005		3 P	40 A	400 - 690 VAC
GWD 7006		3 P	50 A	400 - 690 VAC
GWD 7007		3 P	63 A	400 - 690 VAC
GWD 7008		3 P	80 A	400 - 690 VAC
GWD 7009		3 P	100 A	400 - 690 VAC
GWD 7010		3 P	125 A	400 - 690 VAC
GWD 7011		3 P	160 A	400 - 690 VAC

## MTX 160c Tipo C - 25 KA ( IM = 10IN )

Código	Figura	N° de polos	Corriente Nominal	Tensión Nominal
GWD 7041		3 P	25 A	400 - 690 VAC
GWD 7042		3 P	32 A	400 - 690 VAC
GWD 7043		3 P	40 A	400 - 690 VAC
GWD 7044		3 P	50 A	400 - 690 VAC
GWD 7045		3 P	63 A	400 - 690 VAC
GWD 7046		3 P	80 A	400 - 690 VAC
GWD 7047		3 P	100 A	400 - 690 VAC
GWD 7048		3 P	125 A	400 - 690 VAC
GWD 7049		3 P	160 A	400 - 690 VAC

## MTX 160c Tipo N - 36 KA ( IM = 10IN )

Código	Figura	N° de polos	Corriente Nominal	Tensión Nominal
GWD 7061		3 P	32 A	400 - 690 VAC
GWD 7062		3 P	40 A	400 - 690 VAC
GWD 7063		3 P	50 A	400 - 690 VAC
GWD 7064		3 P	63 A	400 - 690 VAC
GWD 7065		3 P	80 A	400 - 690 VAC
GWD 7066		3 P	100 A	400 - 690 VAC
GWD 7067		3 P	125 A	400 - 690 VAC
GWD 7068		3 P	160 A	400 - 690 VAC
GWD 7207		3 P	250 A	400 - 690 VAC

\* GWD 7207 MTX 250

## MTX 250, MTX 630, MTX 1000, MTSE 1600

\* GWD 7779 Relé de disparo electrónico. Funciones Micro Procesador LS/I. Tipo de Relé de disparo SEP/1.

\* GW 97613 - GW 97614 Relé de disparo electrónico. Funciones Micro Procesador LS/I. Tipo de Relé de disparo SEP/B.

Código	Figura	N° de polos	Flame	Capacidad de ruptura	Corriente Nominal	Tensión Nominal
GWD 7225		3 P	MTX 250	50 KA	160 A	400 - 690 VAC
GWD 7227		3 P	MTX 250	50 KA	250 A	400 - 690 VAC
GWD 7501		3 P	MTX 630	36 KA	320 A	400 - 690 VAC
GWD 7502		3 P	MTX 630	36 KA	400 A	400 - 690 VAC
GWD 7513		3 P	MTX 630	50 KA	500 A	400 - 690 VAC
GWD 7710		3 P	MTX 1000	50 KA	630 A	400 - 690 VAC
GWD 7711		3 P	MTX 1000	50 KA	800 A	400 - 690 VAC
GWD 7779		3 P	MTX 1000	50 KA	1000 A	400 - 690 VAC
GW 97613		3 P	MTSE 1600	50 KA	1250 A	400 - 690 VAC
GW 97614		3 P	MTSE 1600	50 KA	1600 A	400 - 690 VAC

# Accesorios para Magnetotérmicos

## MTX 160c, 250, 630, MTXE 1000, MTSE 1600



### Mando con maneta rotativa articulada

Mando externo con maneta rotativa para puerta

Código	Figura	Tipo	Distancia regulable	Para interruptores
GWD 8187		MTX 160c - 250	LMáx=470,5 mm	Fijo y desplazable
GWD 8189		MTX 630	LMáx=500 mm	Fijo y desplazable
GWD 8193		MTX 1000	LMáx=500 mm	Fijo
GW 98354		MTSE 1600	LMáx=500 mm	Fijo

### Relés de apertura

Relé de disparo de corriente

Código	Figura	Descripción	Tensión de Alimentación
GWD 8104		MTX 160c - 250	127 VAC - 125 VDC
GWD 8105		MTX 160c - 250	240 VAC - 250 VDC
GWD 8109		MTX/E 630 - 1000	127 VAC - 125 VDC
GWD 8110		MTX/E 630 - 1000	240 VAC - 250 VDC
GW 98 263		MTSE/1600	120 VAC - 125 VDC
GW 98 264		MTSE/1600	240 VAC - 250 VDC

Los relés de disparo para la serie MTSE/1600 deben considerar el conector

### Relé de mínima tensión

Código	Figura	Descripción	Tensión de Alimentación
GWD 8119		MTX 160c - 250	127 VAC - 125 VDC
GWD 8120		MTX 160c - 250	240 VAC - 250 VDC
GWD 8124		MTX/E 630 - 1000	127 VAC - 125 VDC
GWD 8125		MTX/E 630 - 1000	240 VAC - 250 VDC
GW 98 284		MTSE/1600	110 VAC - 127 VAC
GW 98 285		MTSE/1600	220 VAC - 250 VAC

Los relés de disparo por mínima tensión para la serie MTSE/1600 deben considerar el conector

### Contactos auxiliares

Código	Figura	Descripción	N° Conmut. relé disp.	Intensidad en ac (A)	Intensidad en dc (A)
GWD 8142		MTX 160 - 250	1	6(125V)-5(250V)	0,3(125V)-0,15(250V)
GWD 8143		MTXE 630 - 1000	1	6(125V)-5(250V)	0,3(125V)-0,15(250V)
GW 98301		MTSE/1600	1	6(250V)-3(400V)	0,3(125V)-0,15(250V)

Los contactos auxiliares para interruptores serie MTSE/1600 deben completarse con el conector

### Conectores para accesorios MTSE/1600

\* GW 98295 para relé de apertura.

\* GW 98310 para contacto auxiliar.

Conector para relé de apertura / contacto auxiliar

Código	Figura	Descripción	Para Interruptores	Longitud (m)
GW 98295		MTSE/M1600	Fijo	2
GW 98310		MTSE/M1600	Fijo	2

# Interruptores termomagnéticos mMC6 6/10Ka



## Aplicaciones

Para instalar en tableros eléctricos de protección y control. Su ocupación es transversal; industrial, residencial, centros comerciales e infraestructura en general.

## Especificaciones

- Interruptor modular de 18 mm por polo.
- Rango de corriente de 1 a 63 Amp.
- Tipo de riel de 1, 2 y 3P.
- Protección térmica y magnética.
- Tensión máxima de operación 415 Vac.
- Capacidad de ruptura 6KA/400V según IEC 60898.
- Capacidad de ruptura 10KA/220V según IEC 60947-2.

## Interruptores Termomagnéticos mMCM 1 polo

Figura	Código	Referencia	Número de Polos	Corriente Amp.
	ETN 138833	mMC6-C2/1	1	2
	ETN 138835	mMC6-C4/1	1	4
	ETN 138836	mMC6-C6/1	1	6
	ETN 138837	mMC6-C10/1	1	10
	ETN 138839	mMC6-C16/1	1	16
	ETN 138840	mMC6-C20/1	1	20
	ETN 138841	mMC6-C25/1	1	25
	ETN 138842	mMC6-C32/1	1	32

## Interruptores Termomagnéticos mMCM 3 polos

Figura	Código	Referencia	Número de Polos	Corriente Amp.
	ETN 138957	mMC6-C10/3	3	10
	ETN 138959	mMC6-C16/3	3	16
	ETN 138960	mMC6-C20/3	3	20
	ETN 138961	mMC6-C25/3	3	25
	ETN 138962	mMC6-C32/3	3	32
	ETN 138963	mMC6-C40/3	3	40
	ETN 138964	mMC6-C50/3	3	50
	ETN 138965	mMC6-C63/3	3	63

## Contacto auxiliar 1NA + 1NC

Figura	Código	Referencia	Observaciones
	ETN 286053	ASAUXSN	Usar con mMC6

# Interruptores termomagnéticos mMCM 10/15Ka



## Aplicaciones

Para instalar en tableros eléctricos de protección y control. Su ocupación es transversal; industrial, residencial, centros comerciales e infraestructura en general.

## Especificaciones

- Interruptor modular de 18 mm por módulo (polo).
- Rango de corriente de 1 a 63 Amp.
- Tipo de riel de 1, 2 y 3P.
- Protección térmica y magnética.
- Tensión máxima de operación 415 Vac.
- Capacidad de ruptura 10KA/400V según IEC 60898.
- Capacidad de ruptura 15KA/220V según IEC 60947-2.

## Interruptores Termomagnéticos mMCM 1 polo

Figura	Código	Referencia	Número de Polos	Corriente Amp.
	ETN 138873	mMCM-C2/1	1	2
	ETN 138875	mMCM-C4/1	1	4
	ETN 138876	mMCM-C6/1	1	6
	ETN 138877	mMCM-C10/1	1	10
	ETN 138879	mMCM-C16/1	1	16
	ETN 138880	mMCM-C20/1	1	20
	ETN 138881	mMCM-C25/1	1	25
	ETN 138882	mMCM-C32/1	1	32
	ETN 138883	mMCM-C40/1	1	40
	ETN 138884	mMCM-C50/1	1	50

## Interruptores Termomagnéticos mMCM 3 polos

Figura	Código	Referencia	Número de Polos	Corriente Amp.
	ETN 139117	mMCM-C10/3	3	10
	ETN 139118	mMCM-C13/3	3	13
	ETN 139119	mMCM-C16/3	3	16
	ETN 139120	mMCM-C20/3	3	20
	ETN 139121	mMCM-C25/3	3	25
	ETN 139122	mMCM-C32/3	3	32
	ETN 139123	mMCM-C40/3	3	40
	ETN 139124	mMCM-C50/3	3	50
	ETN 139125	mMCM-C63/3	3	63

## Contacto auxiliar 1NA + 1NC

Figura	Código	Referencia	Observaciones
	ETN 286053	ASAUXSN	Usar con mMC10



## Aplicaciones

Los interruptores diferenciales aseguran la protección de las personas contra el riesgo de electrocución y a las instalaciones las protege contra riesgos de incendio por fallas de aislamiento.

## Especificaciones

Diferenciales Clase AC

- Corriente de fuga 30mA.
- Detectan corrientes sinusoidales de fuga a tierra.
- Conforme a norma IEC 61008-1.

## Diferenciales Clase A (Inmunizados)

- Corriente de fuga 30mA.
- Detectan corrientes sinusoidales de fuga a tierra con componentes continuas.
- Conforme a norma IEC 61008-1.

## Interruptores Diferenciales mRCM clase AC

Figura	Código	Referencia	Número de Polos	Corriente Amp.
	ETN 142750	mRCM-25/2/003	2	25
	ETN 142756	mRCM-40/2/003	2	40
	ETN 142762	mRCM-63/2/003	2	63
	ETN 142781	mRCM-25/4/003	4	25
	ETN 142787	mRCM-40/4/003	4	40
	ETN 142793	mRCM-63/4/003	4	63

## Interruptores Diferenciales mRCM clase A (Inmunizados)

Figura	Código	Referencia	Número de Polos	Corriente Amp.
	ETN 142751	mRCM-25/2/003-A	2	25
	ETN 142757	mRCM-40/2/003-A	2	40
	ETN 142763	mRCM-63/2/003-A	2	63
	ETN 142782	mRCM-25/4/003-A	4	25
	ETN 142788	mRCM-40/4/003-A	4	40
	ETN 142794	mRCM-63/4/003-A	4	63







## Línea de interruptores regulable LZM1 a LZM4

- Interruptor compacto en cuatro tamaños diferentes.
- Disponibles en versiones tripolares y tetrapolares.
- Hasta 1600A.
- Disponibilidad de una amplia gama de accesorios.
- Contacto auxiliar de posición y alarma
- Instalación frontal de manera sencilla.
- Reduce tiempo de montaje.
- Utiliza los mismos contactos de los pulsadores de la serie M22.

## Línea de interruptores fijos BZM1, BZM2 y BZM3

- Especialmente diseñado para sistemas de distribución en edificios y centros comerciales.
- Interruptor compacto en 3 tamaños.
- Hasta 400A.
- Múltiple opciones de montaje.

La gama de interruptores automáticos ha sido diseñado para cumplir las siguientes normativas:

- EN 60947: Aparata de baja tensión.
- EN 60947-1: Normas general.
- EN 60947-2: Interruptores automáticos.
- EN 60947-3: Interruptores, seccionadores, interruptores-seccionadores e interruptores para fusibles.

## Interruptores caja moldeada BZM 25 kA 380 V

Figura	Código	Referencia	Frame	Corriente Amp.	
	ETN 111555	BZMB1-A16-BT-AP	1	3x16 A	
	ETN 111558	BZMB1-A20-BT-AP	1	3x20 A	
	ETN 111561	BZMB1-A25-BT-AP	1	3x25 A	
	ETN 111564	BZMB1-A32-BT-AP	1	3x32 A	
	ETN 111567	BZMB1-A40-BT-AP	1	3x40 A	
	ETN 111570	BZMB1-A50-BT-AP	1	3x50 A	
	ETN 111573	BZMB1-A63-BT-AP	1	3x63 A	
	ETN 111576	BZMB1-A80-BT-AP	1	3x80 A	
	ETN 111579	BZMB1-A100-BT-AP	1	3x100 A	
	ETN 119735	BZMB2-A125-AP	2	3x125 A	
	ETN 116973	BZMB2-A160-AP	2	3x160 A	
	ETN 116974	BZMB2-A200-AP	2	3x200 A	
	ETN 116975	BZMB2-A250-AP	2	3x250 A	

## Bobinas para BZM 1

Figura	Código	Referencia	Descripción
	ETN 112476	BZM1-XU230-240Vac	BZM1 Bobina Mínima Tensión 240-240Vac (D)
	ETN 112478	BZM1-XU24VDC	BZM1 Bobina Mínima Tensión 24Vdc
	ETN 112477	BZM1-XU400-415Vac	BZM1 Bobina Mínima Tensión 400-415Vac
	ETN 112479	BZM1-XA230-240Vac	BZM1 Bobina Disparo 230-240Vac (D)
	ETN 112481	BZM1-XA24VDC	BZM1 Bobina Disparo 24Vdc

# Interruptores Caja Moldeada BZM y LZM



## Interruptores caja moldeada LZM 36 kA 380 V

Figura	Código	Referencia	Frame	Corriente Amp.
	ETN 109437	LZMC1-A63	1	3x63 A
	ETN 109438	LZMC1-A80	1	3x80 A
	ETN 109439	LZMC1-A100	1	3x100 A
	ETN 109440	LZMC1-A125	1	3x125 A
	ETN 109441	LZMC1-A160	1	3x160 A
	ETN 109527	LZMC2-A200	2	3x200 A
	ETN 109528	LZMC2-A250	2	3x250 A
	ETN 109529	LZMC2-A300	2	3x300 A
	ETN 109599	LZMC3-A400	3	3x400 A
	ETN 109600	LZMC3-A500	3	3x500 A

## Interruptores caja moldeada LZM 70 kA 380 V

Figura	Código	Referencia	Frame	Corriente Amp.
	ETN 109460	LZMS1-A125	1	3x125 A
	ETN 109461	LZMS1-A160	1	3x160 A
	ETN 109544	LZMS2-A200	2	3x200 A
	ETN 109545	LZMS2-A250	2	3x250 A
	ETN 109546	LZMS2-A300	2	3x300 A
	ETN 109607	LZMS3-A400	3	3x400 A
	ETN 109608	LZMS3-A500	3	3x500 A
	ETN 109642	LZMS3-AE630	3	3x630 A
	ETN 110946	LZMS4-AE800	4	3x800 A
	ETN 110947	LZMS4-AE1000	4	3x1000 A
	ETN 110948	LZMS4-AE1250	4	3x1250 A
	ETN 110949	LZMS4-AE1600	4	3x1600 A

## Bobina de disparo

Figura	Código	Referencia	Descripción
	ETN 259724	NZM1-XA110-130AC/DC	NZM/LZM Frame 1 Bobina Disparo
	ETN 259726	NZM1-XA208-250AC/DC	NZM/LZM Frame 1 Bobina Disparo
	ETN 259708	NZM1-XA24AC/DC	NZM/LZM Frame 1 Bobina Disparo
	ETN 259760	NZM2/3-XA110-130AC/DC	NZM/LZM Frame 2/3 Bobina Disparo
	ETN 259763	NZM2/3-XA208-250AC/DC	NZM/LZM Frame 2/3 Bobina Disparo
	ETN 259754	NZM2/3-XA24AC/DC	NZM/LZM Frame 2/3 Bobina Disparo

# Interruptores Caja Moldeada BZM y LZM



## Manilla giratoria

Figura	Código	Referencia	Descripción
	ETN 260166	NZM1-XTVD	Manilla giratoria a puerta, LZM1
	ETN 260168	NZM2-XTVD	Manilla giratoria a puerta, LZM2
	ETN 260170	NZM3-XTVD	Manilla giratoria a puerta, LZM3

		BZM		LZM1		LZM2	LZM3	LZM4
		BZM1	BZM2	LZMC1	LZMS1	LZMS2	LZMS3	LZMS4
Tensión nominal (Ue)	Vca	415	415	690	690	690	690	690
Rango de corriente In (55°)	A	16, 20, 25, 32, 40, 50, 63, 80, 100	125, 160, 200, 250	20, 25, 32, 40, 50, 63, 80, 100	20, 25, 32, 40, 50, 63, 80, 100	200, 250, 300	400, 630	800, 1000, 1250, 1600
Norma de fabricación		IEC 60947-2	IEC 60947-2	IEC 60947-2	IEC 60947-2	IEC 60947-2	IEC 60947-2	IEC 60947-2
Frecuencia nominal	Hz	50/60	50/60	50/60	50/60	50/60	50/60	50/60
Capacidad de cortocircuito (Icu)								
220/240V	KA	50	50	55	90	100	100	100
380/415V	KA	25	25	36	70	70	70	70
440V	KA	-	-	30	35	65	65	65
525V	KA	-	-	12	20	36	36	36
690V	KA	-	-	8	10	20	20	35
Tensión de aislamiento Ui	Vca	690	690	690	690	690	1000	1000
Tensión de impulso (Uimp)	Kv	6	6	6	6	8	8	8
Categoría de empleo		A	A	A	A	A	A	B
Operaciones mecánicas		10,000	8,000	20,000	20,000	20,000	15,000	15,000
Operaciones electricas		1,500	1,000	10,000	10,000	10,000	5,000	3,000
Sección máxima admisible								
	mm <sup>2</sup>	50	70	70	70	185	240	
	mm	-	-	16x5	16x5	24x8	30x10	2x(50x10)
	mm	-	-	9x9x0.8	9x9x0.8	10x16x0.8	10x24x1	
Dimensiones (AxLxP)		130x75x60	165x105x60	145x90x73	145x90x73	184x105x108	275x140x121	401x210x146



# Interruptores de Corte en aire Magnum



## Interruptores Magnum para transferencia automática

La familia de interruptores Magnum ofrecen una alta flexibilidad para la industria para cargas críticas y no críticas. Durante la interrupción de energía, estos interruptores transferirán automáticamente los circuitos críticos a la red de emergencia. Una vez que la energía se ha restablecido, el proceso se invierte de forma automática.

Magnum ofrece una amplia línea de productos desde 200-6300A hasta 690V en 3 o 4 configuraciones de polos.

Magnum cuenta con la certificación UL 1008, 947-2.



## Interruptores de Corte de Aire Magnum

Figura	Referencia	Descripción
	MWI8323HEA3252RPRR4ENNNAX	3200A / 85KA / LSI / Accesorios
	MWI8323HEA3252NMNNNENNNAX	3200A / 85KA / LSI
	MWI8253HEA2552RPRR4ENNNAX	2500A / 85KA / LSI / Accesorios
	MWI8253HEA2552NMNNNENNNAX	2500A / 85KA / LSI
	MWI6253HEA2552RPRR4ENNNAX	2500A / 65KA / LSI / Accesorios
	MWI6253HEA2552NMNNNENNNAX	2500A / 65KA / LSI
	MWI8203HEA2052RPRR4ENNNAX	2000A / 85KA / LSI / Accesorios
	MWI8203HEA2052NMNNNENNNAX	2000A / 85KA / LSI
	MWI6203HEA0252RPRR4ENNNAX	2000A / 65KA / LSI / Accesorios
	MWI6203HEA0252NMNNNENNNAX	2000A / 65KA / LSI
	MWN5163HEA1652RPRR4ENNNAX	1600A / 50KA / LSI / Accesorios
	MWN5163HEA1652NMNNNENNNAX	1600A / 50KA / LSI
	MSECWR	Kit cable
	MSECBK	Kit terminales
	MST3	Shunt 24Vcc
	MST2	Shunt 220V
MMOTP	Motor 220V	
MSRR	Spring 220V	
MAUX2	Contacto Aux 2a+2b	



# CONTACTORES Y ACCESORIOS



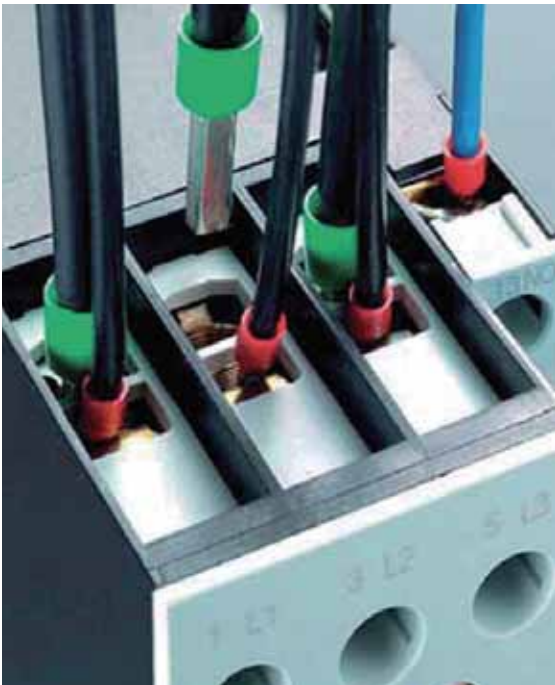

Los contactores DILM, tienen una larga vida útil en usos normales AC-3, y en condiciones extremas AC-4.

Todos los contactores DILM cumplen con todas las normativas como IEC y UL, por lo que están preparados para cualquier tipo de aplicaciones.



Sistema Convencional

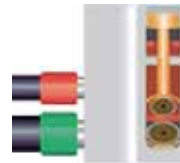

Sistema Doble Terminal

Entre las principales ventajas tenemos:

- El mismo tamaño en contactores con bobinas AC y DC.
- Disipación térmica reducida en un 96% en comparación con la bobina convencional, disminuyendo el uso de sistema de ventilación en tableros.
- Los contactores hasta 170A, poseen un nuevo sistema de doble terminal.
- Consumo de potencia reducido hasta 76% debido a las bobinas electrónicas de alto rendimiento.

## Contadores 9, 12 Amp. ( Contacto auxiliar 1 NA )

Figura	Código	Referencia	Corriente Amp.	Tensión de la bobina	
	ETN 276696	DILM9-10	9	110Vac 50/60HZ	
	ETN 276698	DILM9-10	9	230Vac 50/60HZ	
	ETN 276677	DILM9-10	9	24Vac 50/60HZ	
	ETN 276836	DILM12-10	12	110Vac 50/60HZ	
	ETN 276838	DILM12-10	12	230Vac 50/60HZ	
	ETN 276817	DILM12-10	12	24Vac 50/60HZ	

## Contadores 17, 25, 32 Amp. ( Contacto auxiliar 1 NA )

Figura	Código	Referencia	Corriente Amp.	Tensión de la bobina	
	ETN 277010	DILM17-10	17	110Vac 50/60HZ	
	ETN 277012	DILM17-10	17	230Vac 50/60HZ	
	ETN 277008	DILM17-10	17	24Vac 50/60HZ	
	ETN 277138		25	110Vac 50/60HZ	
	ETN 277140	DILM25-10	25	230Vac 50/60HZ	
	ETN 277119	DILM25-10	25	24Vac 50/60HZ	
	ETN 277266	DILM32-10	32	110Vac 50/60HZ	
	ETN 277268	DILM32-10	32	230Vac 50/60HZ	
	ETN 277247	DILM32-10	32	24Vac 50/60HZ	

# Contadores DILM



## Contadores 40, 50, 65, Amp.

Figura	Código	Referencia	Corriente Amp.	Tensión de la bobina
	ETN 277772	DILM40	40	110Vac 50/60HZ
	ETN 277774	DILM40	40	230Vac 50/60HZ
	ETN 277836	DILM50	50	110Vac 50/60HZ
	ETN 277838	DILM50	50	230Vac 50/60HZ
	ETN 277900	DILM65	65	110Vac 50/60HZ
	ETN 277902	DILM65	65	230Vac 50/60HZ

## Contadores 80, 95, 115, 150, Amp.

Figura	Código	Referencia	Corriente Amp.	Tensión de la bobina
	ETN 239408	DILM80	80	110Vac 50/60HZ
	ETN 239410	DILM80	80	230Vac 50/60HZ
	ETN 239486	DILM95	95	110Vac 50/60HZ
	ETN 239488	DILM95	95	230Vac 50/60HZ
	ETN 239547	DILM115	115	110Vac 50/60HZ
	ETN 239548	DILM115	115	230Vac 50/60HZ
	ETN 239587	DILM150	150	110Vac 50/60HZ
	ETN 239588	DILM150	150	230Vac 50/60HZ

## Contadores 185, 225, 250 Amp. ( Contacto auxiliar 2 NA + 2 NC )

Figura	Código	Referencia	Corriente Amp.	Tensión de la bobina
	ETN 208192	DILM185-10	185	110Vac 50/60HZ
	ETN 208193	DILM185-10	185	230Vac 50/60HZ
	ETN 208196	DILM225-10	225	110Vac 50/60HZ
	ETN 208197	DILM225-10	225	230Vac 50/60HZ
	ETN 208200	DILM250-10	250	110Vac 50/60HZ
	ETN 208201	DILM250-10	250	230Vac 50/60HZ







# Contactores DILM



## Contactores 300, 400, 500 Amperes ( Contacto auxiliar 2 NA + 2 NC )

Figura	Código	Referencia	Corriente Amp.	Tensión de la bobina
	ETN 274192	DILM300	300	110Vac 50/60HZ
	ETN 274193	DILM300	300	220Vac 50/60HZ
	ETN 208208	DILM400	400	110Vac 50/60HZ
	ETN 208209	DILM400	400	220Vac 50/60HZ
	ETN 274198	DILM500	500	110Vac 50/60HZ
	ETN 208213	DILM500	500	220Vac 50/60HZ

## Contactores 650, 820, 1000 Amperes ( Contacto auxiliar 2 NA + 2 NC )

Figura	Código	Referencia	Corriente Amp.	Tensión de la bobina
	ETN 208218	DILM650	650	110Vac 50/60HZ
	ETN 208219	DILM650	650	220Vac 50/60HZ
	ETN 208224	DILM820	820	110Vac 50/60HZ
	ETN 208225	DILM820	820	220Vac 50/60HZ
	ETN 267214	DILM1000	1000	220Vac 50/60HZ

(\*) Sobre 580A contiene botellas al vacío de manera estándar.



## Contacto auxiliar frontal

Figura	Código	Referencia	Descripción
	ETN 106112	DILM32-XHI31	Contacto Auxiliar Frontal 3NA+1NC, DILM7 a DILM32
	ETN 276424	DILA-XHI04	Contacto Auxiliar Frontal 4NC para DILM
	ETN 276425	DILA-XHI13	Contacto Auxiliar Frontal 1NA + 3NC para DILM
	ETN 276426	DILA-XHI22	Contacto Auxiliar Frontal 2NA + 2NC para DILM
	ETN 276427	DILA-XHI31	Contacto Auxiliar Frontal 3NA + 1NC para DILM
	ETN 276428	DILA-XHI40	Contacto Auxiliar Frontal 4NA para DILM
	ETN 277377	DILM32-XHI22	Contacto Auxiliar Frontal 2NA+2NC, DILM7 a DILM32

## Contacto auxiliar frontal

Figura	Código	Referencia	Descripción
	ETN 276421	DILA-XHI11	Contacto Auxiliar Frontal 1NA + 1NC para DILM
	ETN 276422	DILA-XHI20	Contacto Auxiliar Frontal 2NA para DILM
	ETN 277375	DILM32-XHI02	Contacto Auxiliar Frontal 2NC, DILM7 a DILM32
	ETN 277376	DILM32-XHI11	Contacto Auxiliar Frontal 1NA+1NC, DILM7 a DILM32

## Contacto auxiliar frontal DILM40 a DILM170

Figura	Código	Referencia	Descripción
	ETN 277945	DILM150-XHI20	Contacto Auxiliar Frontal 2NA, DILM40 a DILM170
	ETN 277946	DILM150-XHI11	Contacto Auxiliar Frontal 1NA+1NC, DILM40 a DILM170
	ETN 277947	DILM150-XHI02	Contacto Auxiliar Frontal 2NC, DILM40 a DILM170

## Contacto auxiliar frontal lateral

Figura	Código	Referencia	Descripción
	ETN 101371	DILM32-XHI11-S	Contacto Aux Lateral 1NA+1NC, DILM7 a DILM32
	ETN 278425	DILM1000-XHI11-SI	Contacto Aux Lateral 1NA+1NC, DILM40 a DILM2000

## Enclavamiento mecánico

Figura	Código	Referencia	Descripción
	ETN 281196	DILM12-XTMV	Enclavamiento Mecánico DILM 7 - 12 Amps para DILM

# Accesorios Contactores DILM



## Enclavamiento mecánico

Figura	Código	Referencia	Descripción
	ETN 281197	DILM32-XMV	Enclavamiento Mecánico DILM 17 - 32 Amps
	ETN 281198	DILM65-XMV	Enclavamiento Mecánico DILM 40 - 65 Amps
	ETN 240081	DILM150-XMV	Enclavamiento Mecánico DILM 80 - 150 Amps

## Enclavamiento mecánico

Figura	Código	Referencia	Descripción
	ETN 208289	DILM500-XMV	Enclavamiento Mecánico DILM 185 - 500 Amps
	ETN 208288	DILM820-XMV	Enclavamiento Mecánico DILM 580 - 820 Amps

## Temporizador Estrella - Triángulo

Figura	Código	Referencia	Descripción
	ETN 101447	DILM32-XTEY20 (RAC130)	Timer 1-30S Star-Delta, 110Vac, , DILM7 a DILM32
	ETN 101448	DILM32-XTEY20 (RAC240)	Timer 1-30S Star-Delta, 220Vac, , DILM7 a DILM32

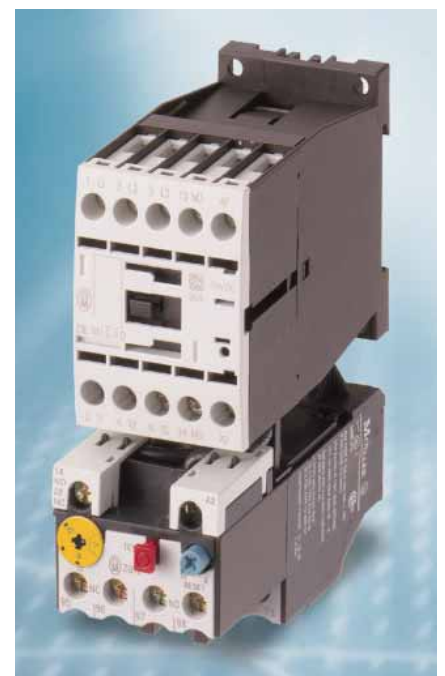

# Relés Térmicos Protección de Motores ZB



- Ahorra tiempo de montaje gracias al montaje directo en el contactor.
- Homologación ATEX para la protección de motores hasta 250A.
  - La sensibilidad a defecto de fase ofrece una amplia protección de motores.
  - El pulsador de prueba integrado ofrece una elevada seguridad.
- Control de circuito hasta 690Vac.
  - Protección térmica contra sobrecarga normal de tres fases.
  - Protección de una sola fase
  - Compensación automática de temperatura ambiente entre 20°C y + 55°C.
- Selector de función:
    - Reset manual.
    - Reset y parada manual.
    - Reset con parada automática.
    - Reset sin parada automática.

## Relés Térmicos 0,1 - 12 Amp.

Figura	Código	Referencia	Rango de Corriente Amps.	Contactador
	ETN 278431	ZB12-0,16	0,1 - 0,16	DILM9 a DILM12
	ETN 278432	ZB12-0,24	0,16 - 0,24	DILM9 a DILM12
	ETN 278433	ZB12-0,4	0,24 - 0,4	DILM9 a DILM12
	ETN 278434	ZB12-0,6	0,4 - 0,6	DILM9 a DILM12
	ETN 278435	ZB12-1	0,6 - 1	DILM9 a DILM12
	ETN 278436	ZB12-1,6	1 - 1,6	DILM9 a DILM12
	ETN 278437	ZB12-2,4	1,6 - 2,4	DILM9 a DILM12
	ETN 278438	ZB12-4	2,4 - 4	DILM9 a DILM12
	ETN 278439	ZB12-6	4 - 6	DILM9 a DILM12
	ETN 278440	ZB12-10	6 - 10	DILM9 a DILM12
	ETN 278441	ZB12-12	9 - 12	DILM9 a DILM12

## Relés Térmicos 10 - 65 Amp.

Figura	Código	Referencia	Rango de Corriente Amps.	Contactador
	ETN 278452	ZB32-16	10 - 16	DILM17 a DILM32
	ETN 278453	ZB32-24	16 - 24	DILM17 a DILM32
	ETN 278454	ZB32-32	24 - 32	DILM17 a DILM32
	ETN 112474	ZB32-38	32 - 38	DILM17 a DILM32
	ETN 278458	ZB65-40	24 - 40	DILM40 a DILM65
	ETN 278459	ZB65-57	40 - 55	DILM40 a DILM65
	ETN 278460	ZB65-65	50 - 65	DILM40 a DILM65

# Relés Térmicos Protección de Motores ZB



## Relés Térmicos 70 - 175 Amp.

Figura	Código	Referencia	Rango de Corriente Amps.	Contactador
	ETN 278464	ZB150-100	70 - 100	DILM80 a DILM170
	ETN 278465	ZB150-125	95 - 125	DILM80 a DILM170
	ETN 278466	ZB150-150	120 - 150	DILM80 a DILM170
	ETN 107316	ZB150-175	145 - 175	DILM80 a DILM170

## Relés Térmicos 160 - 250 Amp.

Figura	Código	Referencia	Rango de Corriente Amps.
	ETN 210074	Z5-220/FF250	160 - 220
	ETN 210075	Z5-250/FF250	200 - 250

## Relés Térmicos 190 - 630 Amp.

Figura	Código	Referencia	Rango de Corriente Amps.
	ETN 52448	ZW7-290	190 - 290
	ETN 45329	ZW7-400	270 - 400
	ETN 47702	ZW7-540	360 - 540
	ETN 50075	ZW7-630	420 - 630



# Guardamotores serie PKZM01



## Guardamotores serie PKZM01

Figura	Código	Referencia	Descripción	Rango de Corriente Amps.
	ETN 278475	PKZM01-0,16		0,1 - 0,16
	ETN 278476	PKZM01-0,25		0,16 - 0,25
	ETN 278477	PKZM01-0,4		0,25 - 0,4
	ETN 278478	PKZM01-0,63		0,4 - 0,63
	ETN 278479	PKZM01-1		0,63 - 1
	ETN 278480	PKZM01-1,6	Guardamotores con botones Partir/Parar	1 - 1,6
	ETN 278481	PKZM01-2,5		1,6 - 2,5
	ETN 278482	PKZM01-4		2,5 - 4
	ETN 278483	PKZM01-6,3		4 - 6,3
	ETN 278484	PKZM01-10		6,3 - 10
	ETN 278485	PKZM01-12		8 - 12
	ETN 283390	PKZM01-16		10 - 16
	ETN 283383	PKZM01-20		16 - 20
	ETN 288893	PKZM01-25		20 - 25

## Caja para PKZM0

Figura	Código	Referencia	Descripción
	ETN 281403	CI-PKZ01	Caja IP40 sin membrana
	ETN 281404	CI-PKZ01-G	Caja IP65 con membrana



# Contactores

9A - 95A (AC3) / 125A (AC1) - 690V  
 115A - 780A (AC3) / 1600A (AC1) - 1000V

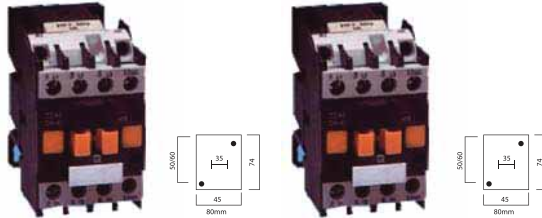

Parámetros	TCA2-DN22	TCA2-DN31
Máxima tensión de operación	690 V	690 V
Máxima corriente de operación 3 Fases 440v 50-60 hz AC3	AC 15 Derechos (IEC 947-5-1)	AC 15 Derechos (IEC 947-5-1)
Máxima potencia standard 3 Fases 415/440v a 40° c		
Potencia aparente 3 fases 415/44		
Potencia reactiva 3 fases 415/44		
Máxima corriente térmica (Ith)	10A	10A
Máxima operación (ops/hr)	AC : 3 ops/sec.	AC : 3 ops/sec.
Consumo bobina 50 hz	60 / 7 VA	60 / 7 VA
Disipación energía a 50 y 60 hz	2 a 3 W	2 a 3 W
Contactos	2NA + 2NC	3NA + 1NC

Voltaje de Bobina	Código	Código
24 VAC	TCA2DN22024	TCA2DN31024
48 VAC	TCA2DN22048	TCA2DN31048
110 VAC	TCA2DN22110	TCA2DN31110
220 VAC	TCA2DN22220	TCA2DN31220
380 VAC	TCA2DN22380	TCA2DN31380

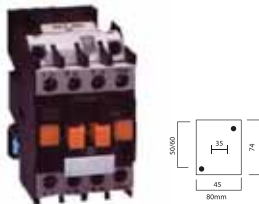
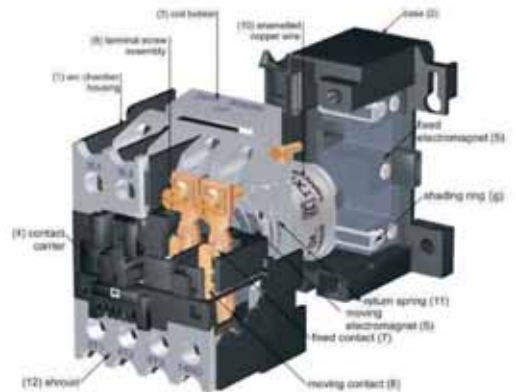

Parámetros	TCA2-DN40
Máxima tensión de operación	690 V
Máxima corriente de operación 3 Fases 440v 50-60 hz AC3	AC 15 Derechos (IEC 947-5-1)
Máxima potencia standard 3 Fases 415/440v a 40° c	
Potencia aparente 3 fases 415/44	
Potencia reactiva 3 fases 415/44	
Máxima corriente térmica (Ith)	10A
Máxima operación (ops/hr)	AC : 3 ops/sec.
Consumo bobina 50 hz	60 / 7 VA
Disipación energía a 50 y 60 hz	60 / 7,5 VA
Contactos	4NA

  

Voltaje de Bobina	Código
24 VAC	TCA2DN40024
48 VAC	TCA2DN40048
110 VAC	TCA2DN40110
220 VAC	TCA2DN40220
380 VAC	TCA2DN40380

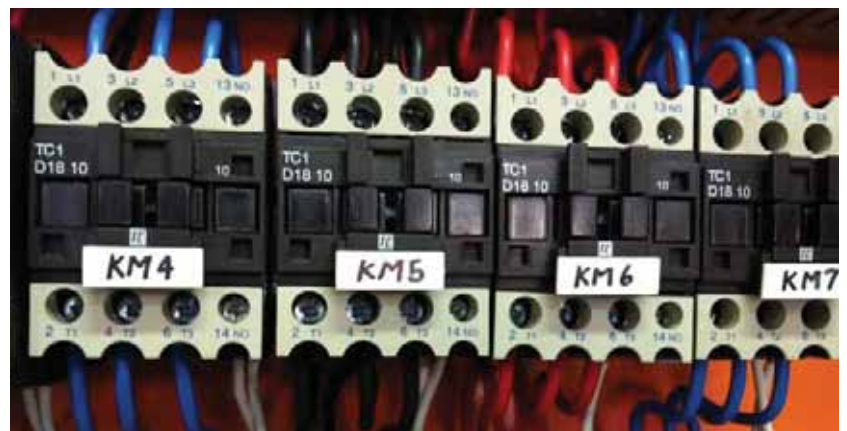
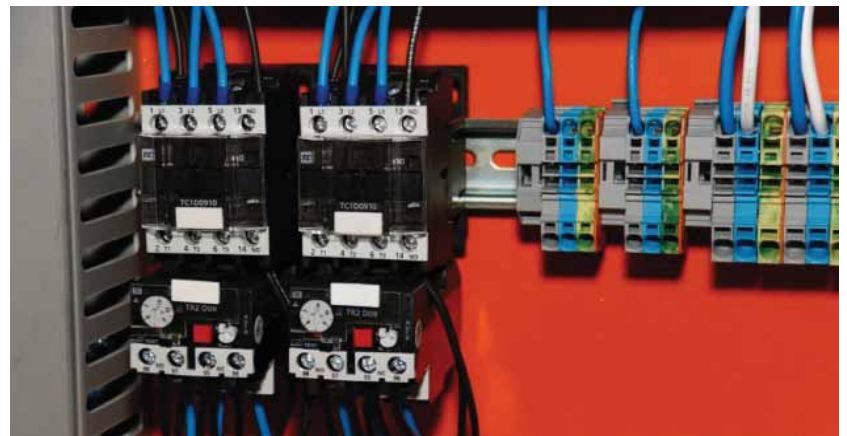

# Contadores

9A - 95A (AC3) / 125A (AC1) - 690V  
 115A - 780A (AC3) / 1600A (AC1) - 1000V

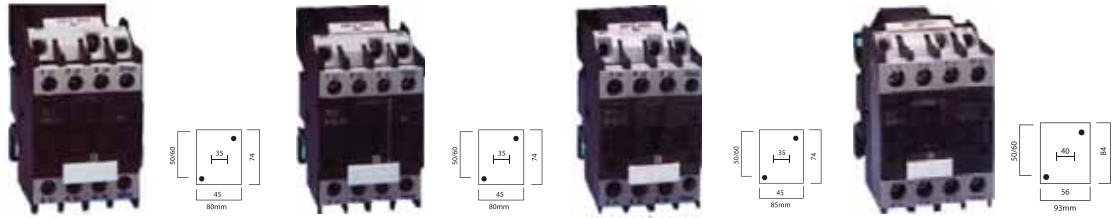

Parámetros	TC1-D09	TC1-D12	TC1-D18	TC1-D25
Máxima tensión de operación	690 V	690 V	690 V	690 V
Máxima corriente de operación	9A	12A	18A	25A
3 Fases 440v 50-60 hz AC3				
Máxima potencia standard	4 Kw    5,5 H p	5,5 Kw    7,5 H p	9 Kw    12,5 Hp	11 Kw    15 hp
3 Fases 415/440v a 40° c				
Potencia aparente 3 fases 415/44	17 KVA	17 KVA	22 KVA	27 KVA
Potencia reactiva 3 fases 415/44	10KVAR	10KVAR	12,5KVAR	15KVAR
Máxima corriente térmica (Ith)	25A	25A	32A	40A
Máxima operación (ops/hr)	3600	3600	3600	3600
Consumo bobina 50 hz	60 / 7 VA	60 / 7 VA	60 / 7 VA	60 / 75 VA

Voltaje de Bobina	Código	Código	Código	Código
24 VAC	TC1D0901024	TC1D1201024	TC1D1801024	TC1D2501024
48 VAC	TC1D0901048	TC1D1201048	TC1D1801048	TC1D2501048
110 VAC	TC1D0901110	TC1D1201110	TC1D1801110	TC1D2501110
220 VAC	TC1D0901220	TC1D1201220	TC1D1801220	TC1D2501220
380 VAC	TC1D0901380	TC1D1201380	TC1D1801380	TC1D2501380
24 VAC	TC1D0910024	TC1D1210024	TC1D1810024	TC1D2510024
48 VAC	TC1D0910048	TC1D1210048	TC1D1810048	TC1D2510048
110 VAC	TC1D0910110	TC1D1210110	TC1D1810110	TC1D2510110
220 VAC	TC1D0910220	TC1D1210220	TC1D1810220	TC1D2510220
380 VAC	TC1D0910380	TC1D1210380	TC1D1810380	TC1D2510380

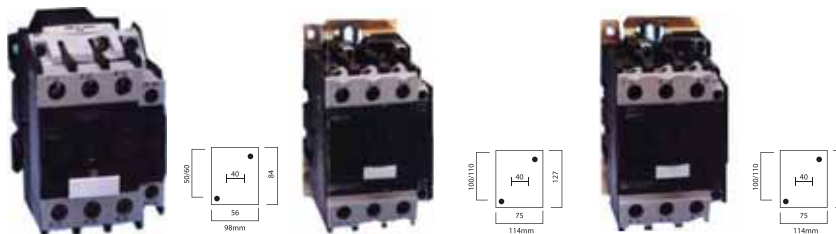

Parámetros	TC1-D09	TC1-D12	TC1-D18
Máxima tensión de operación	690 V	690 V	690 V
Máxima corriente de operación	32A	12A	18A
3 Fases 440v 50-60 hz AC3			
Máxima potencia standard	15 Kw    2.0 H p	5,5 Kw    7,5 H p	9 Kw    12,5 Hp
3 Fases 415/440v a 40° c			
Potencia aparente	34 KVA	17 KVA	22 KVA
Potencia reactiva	21KVAR	10KVAR	12,5KVAR
Máxima corriente térmica (Ith)	50A	25A	32A
Máxima operación (ops/hr)	3600	3600	3600
Consumo bobina 50 hz	90 / 75 VA	60 / 7 VA	60 / 7 VA

Voltaje de Bobina	Código	Código	Código
24 VAC	TC1D3201024	TC1D4011024	TC1D5011024
48 VAC	TC1D3201048	TC1D4011048	TC1D5011048
110 VAC	TC1D3201110	TC1D4011110	TC1D5011110
220 VAC	TC1D3201220	TC1D4011220	TC1D5011220
380 VAC	TC1D3201380	TC1D4011380	TC1D5011380
24 VAC	TC1D3210024		
48 VAC	TC1D3210048		
110 VAC	TC1D3210110		
220 VAC	TC1D3210220		
380 VAC	TC1D3210380		





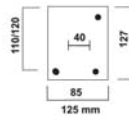
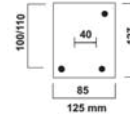
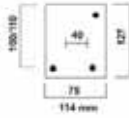

Parámetros	TC1-D65	TC1-D80	TC1-D95
Máxima tensión de operación	690 V	690 V	690 V
Máxima corriente de operación	65A	80A	95A
3 Fases 440v 50 hz AC3			
Máxima potencia standard	37 Kw    50 Hp	45 Kw    60 Hp	45 Kw    60 Hp
3 Fases 415/440v a 40° c			
Potencia aparente	55 KVA	85 KVA	85 KVA
Potencia reactiva	33KVAR	48KVAR	48KVAR
Máxima corriente térmica (Ith)	80A	125A	125A
Máxima operación (ops/hr)	3600	3600	3600
Consumo bobina 50 hz	200 / 20 VA	200 / 20 VA	200 / 20 VA
Disipación energía a 50 hz	6 a 10 W	6 a 10 W	6 a 10 W

Voltaje de Bobina	Código	Código	Código
24 VAC	TC1D6511024	TC1D8011024	TC1D9511024
48 VAC	TC1D6511048	TC1D8011048	TC1D9511048
110 VAC	TC1D6511110	TC1D8011110	TC1D9511110
220 VAC	TC1D6511220	TC1D8011220	TC1D9511220
380 VAC	TC1D6511380	TC1D8011380	TC1D9511380

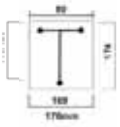
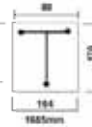
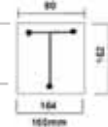
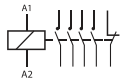
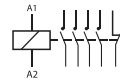
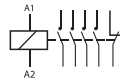

Parámetros	LC1 - F115A	LC1 - F150A	LC1 - F185A
Máxima tensión de operación	1000 V	1000 V	1000 V
Máxima corriente de operación	115A	150A	185A
3 Fases 440v 50 hz AC3			
Máxima potencia standard	59 Kw    80 Hp	80 Kw    108 Hp	10 Kw    136 Hp
3 Fases 415/440v a 40° c			
Potencia aparente	135 KVA	165 KVA	185 KVA
Potencia reactiva	75KVAR	75KVAR	100KVAR
Máxima corriente térmica (Ith)	200A	250A	275A
Máxima operación (ops/hr)	2400	2400	2400
Consumo bobina 50 hz	550 / 45 VA	550 / 45 VA	805 / 55 VA
Disipación energía a 50 hz	12 a 16 W	12 a 16 W	18 a 24 W

Voltaje de Bobina	Código	Código	Código
110 VAC	LC1F115A110	LC1F150A110	LC1F185A110
220 VAC	LC1F115A220	LC1F150A220	LC1F185A220
380 VAC	LC1F115A380	LC1F150A380	LC1F185A380

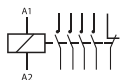
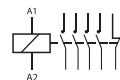
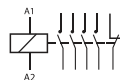

# Contactores

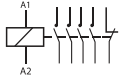
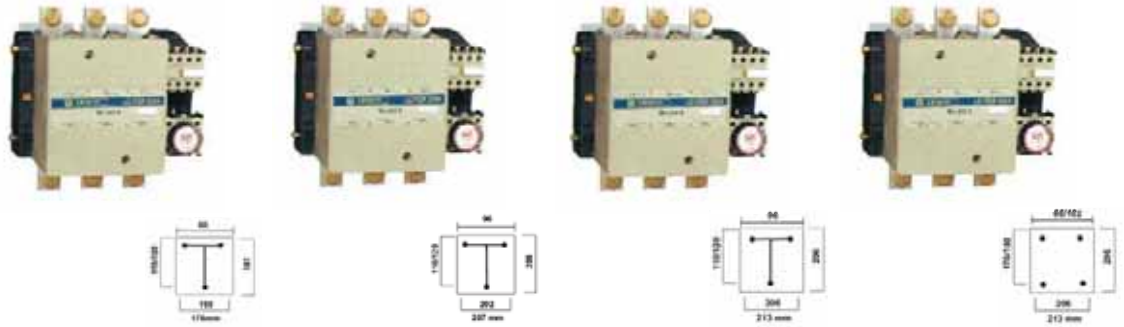

Parámetros	LC1 - F225A	LC1 - F265A	LC1 - F330A	LC1 - F400A
Máxima tensión de operación	1000 V	1000 V	1000 V	1000 V
Máxima corriente de operación	2250A	265A	330A	400A
3 Fases 440v 50-60 hz AC3				
Máxima potencia standard	110 Kw 148 Hp	140 Kw 190 H p	180 Kw 24 0 H p	220 Kw 300 Hp
3 Fases 415/440v a 40° c				
Potencia aparente 3 fases 415/44	225 KVA	240KVA	280 KVA	350 KVA
Potencia reactiva 3 fases 415/44	110KVAR	125KVAR	140KVAR	160KVAR
Máxima corriente térmica (Ith)	315A	350A	400A	500A
Máxima operación (ops/hr)	2400	2400	2400	2400
Consumo bobina 50 hz	805 / 55 VA	1200 / 95 VA	700 / 10 VA	1075 / 15 VA
Disipación energía a 50 hz	18 a 24 W	30 a 40 W	-	14 W

Voltaje de Bobina	Código	Código	Código	Código
110 VAC	LC1F225A110	LC1F265A110	LC1F330A110	LC1F400A110
220 VAC	LC1F225A220	LC1F265A220	LC1F330A220	LC1F400A220
380 VAC	LC1F225A380	LC1F265A380	LC1F330A380	LC1F400A380

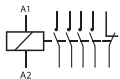
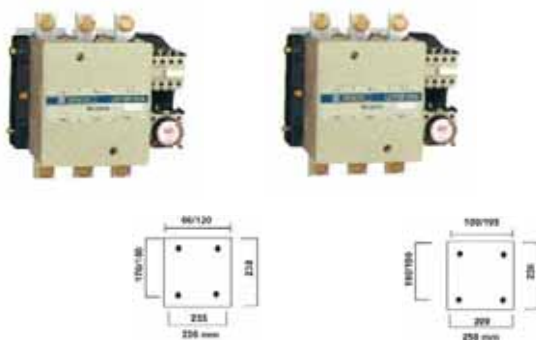

Parámetros	LC1 - F500A	LC1 - F630A
Máxima tensión de operación	1000 V	1000 V
Máxima corriente de operación	500A	630A
3 Fases 440v 50-60 hz AC3		
Máxima potencia standard	280 Kw 380 Hp	375 Kw 500 Hp
3 Fases 415/440v a 40° c		
Potencia aparente 3 fases 415/44	475 KVA	680 KVA
Potencia reactiva 3 fases 415/44	220KVAR	350KVAR
Máxima corriente térmica (Ith)	700A	1000A
Máxima operación (ops/hr)	2400	1200
Consumo bobina 50 hz	1100 / 18 VA	1650 / 22 VA
Disipación energía a 50 hz	18 W	20 W

Voltaje de Bobina	Código	Código
110 VAC	LC1F500A110	LC1F630A110
220 VAC	LC1F500A220	LC1F630A220
380 VAC	LC1F500A380	LC1F630A380



## Bobinas para Contactores LC1-D09...LC1-D95, CA2DN

Tensión / Frecuencia	Código LC1-D09 al D18 y CA2DN	Código D25 al D32	Código D40 al D95
Bobina de 24 V - 50 Hz	TX1D2B5	TX1D4B5	TX1D6B5
Bobina de 48 V - 50 Hz	TX1D2E5	TX1D4E5	TX1D6E5
Bobina de 115 V - 50 Hz	TX1D2F5	TX1D4F5	TX1D6F5
Bobina de 115 V - 50/60 Hz	TX1D2F7	TX1D4F7	TX1D6F7
Bobina de 220 V - 50 Hz	TX1D2M5	TX1D4M5	TX1D6M5
Bobina de 220 V - 50/60 Hz	TX1D2M7	TX1D4M7	TX1D6M7
Bobina de 380 V - 50 Hz	TX1D2Q5	TX1D4Q5	TX1D6Q5

Descripción	Figura	Contactos	Código
Contactos auxiliares laterales NO NC		2NA 1NA/1NC	TA8 DN 20 TA8 DN 11
Contactos auxiliares frontales		1NC 1NA	TA1 DN 01 TA1 DN 10
Contactos auxiliares frontales		1NA/1NC 2NC 2NA	TA1 DN11 TA1 DN02 TA1 DN20
Contactos auxiliares frontales		4NA 3NA/1NC 2NA/2NC 1NA/3NC 4NC	TA1 DN40 TA1 DN31 TA1 DN22 TA1 DN13 TA1 DN04
Temporizador frontal ON-Delay		0,1 - 3S 0,1 - 30S 10 - 180S	TA2 DT0 TA2 DT2 TA2 DT4
Temporizador frontal OFF-Delay		0,1 - 3S 0,1 - 30S 10 - 180S	TA3 DR0 TA3 DR2 TA3 DR4
Temporizador frontal		0,1 - 30S	TA2 DS2
Bloqueos mecánicos		DC1-D09 AL D32 DC1-D40 AL D95 LC1-F115 AL F150 LC1-F185 AL F225 LC1-F500 LC1-F630	LA9-D09978 LA9-D50978 LA9-FF970 LA9-FG970 LA9-FJ970 LA9-FL970

Los Relés Térmicos hasta 90 A son instalados directamente al contactor, la serie LR1 de 65 - 630A son instalados separadamente.



Referencia	Rango de corriente	Rangos de potencia standard para motores trifásicos					Fusibles Recomendados
		220V K W	380V K W	415V K W	440V K W	660V K W	
TR2-D09301	0.10 a 0.16	*	*	*	*	*	2
TR2-D09302	0.16 a 0.25	*	*	*	*	*	2
TR2-D09303	0.25 a 0.40	*	*	*	*	*	2
TR2-D09304	0.40 a 0.63	*	*	*	*	0.37	2
TR2-D09305	0.63 a 1.00	*	*	*	*	0.55	4
TR2-D09306	1.00 a 1.60	*	0.37	*	0.55	1.10	4
TR2-D09307	1.60 a 2.50	0.37	0.75	1.10	1.1	1.50	6
TR2-D09308	2.50 a 4.00	0.75	1.50	1.50	1.50	3.00	10
TR2-D09310	4.00 a 6.00	1.10	2.20	2.20	2.20	4.00	16
TR2-D09312	5.50 a 8.00	1.50	3.00	3.70	3.70	5.50	20
TR2-D09314	7.00 a 10.00	2.20	4.00	4.00	4.00	7.50	20
TR2-D12316	9.00 a 13.00	3.00	5.5	5.50	5.50	10.00	25
TR2-D18321	12.00 a 18.00	4.00	7.5	9.00	9.00	15.00	35
TR2-D25322	17.00 a 25.00	5.50	11.00	11.00	11.00	18.50	50
TR2-D32353	23.00 a 32.00	7.50	15.00	15.00	15.00	*	63
TR2-D32355	28.00 a 36.00	9.00	15.00	18.50	18.50	*	80
TR2-D40353	23.00 a 32.00	7.50	15.00	15.00	15.00	22.00	63
TR2-D40355	30.00 a 40.00	10.00	18.50	18.50	22.00	30.00	100
TR2-D65357	37.00 a 50.00	11.00	22.00	22.00	25.00	37.00	100
TR2-D65359	48.00 a 65.00	18.50	25.00	25.00	30.00	50.00	100
TR2-D65361	55.00 a 70.00	20.00	30.00	30.00	37.00	55.00	125
TR2-D80363	63.00 a 80.00	22.00	33.00	33.00	40.00	59.00	125
TR2-D95365	80.00 a 93.00	25.00	49.00	49.00	50.00	80.00	160

#### Montaje independiente del contactor

LR1-F(M)105	65 a 105	25	51	55	59	90	160
LR1-F(M)125	85 a 125	30	59	59	63	110	200
LR1-F1600	100 a 160	45	80	80	90	140	250
LR1-F200	125 a 200	55	90	100	110	160	315
LR1-F250	160 a 250	63	110	1290	140	200	400
LR1-F315	200 a 315	80	150	160	160	257	500
LR1-F400	250 a 400	110	185	200	220	335	630
LR1-F500	315 a 500	140	250	257	280	445	800
LR1-F630	400 a 630	180	315	355	375	500	800



# PRODUCTOS MISCELÁNEOS



# Terminales de compresión



## Terminales con Entrada Fácil

Terminales de cobre electrolítico con aislación de PVC, para varios tipos de aplicaciones.

Autoextinguible PVC UL 94-V0

Entrada fácil

Aprobación UL



Código	Sección mm2 / AWG	F	L	Embalaje Unidades
BM 00109		3	17,6	100
BM 00119	0,25 - 1,5	4	20,6	100
BM 00131	(22-16)	6	23,7	100
BM 00219		4	21,5	100
BM 00225	1,5 - 2,5	5	22,4	100
BM 00231	(16-14)	6	26,0	100
BM 00243		10	33,0	100
BM 00331	4 - 6	6	29,1	50
BM 00337	(12-10)	8	34,5	50
BM 00343		10	40,0	100

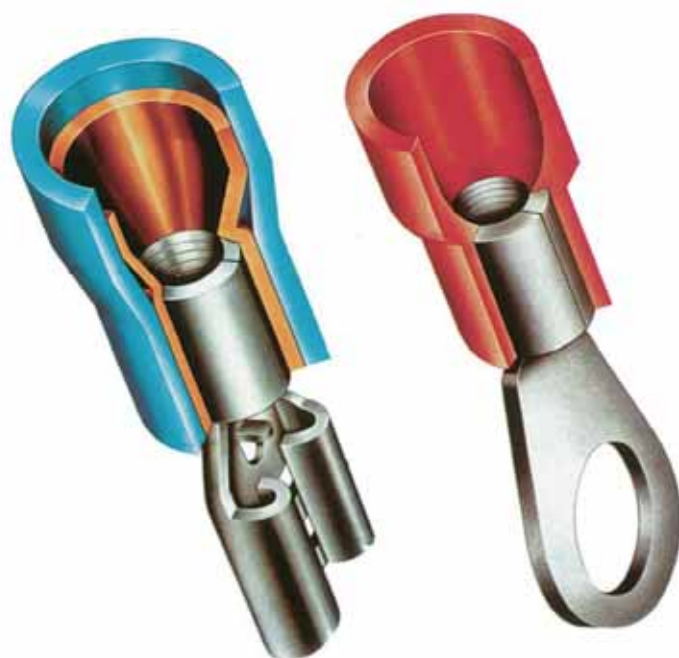

Código	Sección mm2 / AWG	F	L	Embalaje Unidades
BM 00108	0,25 - 1,5	3	20,0	100
BM 00120	(22-16)	4	20,9	100
BM 00220	1,5 - 2,5	4	20,3	100
BM 00226	(16-14)	5	25,0	100
BM 00232		6	27,0	100
BM 00326	4 - 6	5	28,5	50
BM 00332	(12-10)	6	29,5	50
BM 00338		8	35,2	50



Código	Sección mm2 / AWG	F	L	Embalaje Unidades
BM 00151	0,25 - 1,5 (22-16)	1,8	20	100
BM 00250	1,5 - 2,5 (16-14)	1,8	23,0	100
BM 00350	4 - 6 (12-10)	2,6	28,0	50

# Terminales de compresión



Código	Sección mm2 / AWG	B	L	Embalaje Unidades
BM 00180	0,25 - 1,5 (22-16)	6,3	21,0	100
BM 00280	1,5 - 2,5 (16-14)	6,3	21,0	100
BM 00380	4 - 6 (12-10)	6,3	24,5	50



Código	Sección mm2 / AWG	B	L	Embalaje Unidades
BM 00130	0,25 - 1,5 (22-16)	4	21,0	100
BM 00230	1,5 - 2,5 (16-14)	5	21,0	100
BM 00330	4 - 6 (12-10)	5	24,7	50



Código	Sección mm2 / AWG	B	L	Embalaje Unidades
BM 00190	0,25 - 1,5 (22-16)	6,6	20,7	100
BM 00290	1,5 - 2,5 (16-14)	6,6	20,7	100
BM 00391	4 - 6 (12-10)	6,6	24,5	50

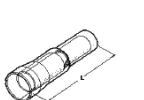

Código	Sección mm2 / AWG	L	Embalaje Unidades
BM 00140	0,25 - 1,5 (22-16)	23,5	100
BM 00240	1,5 - 2,5 (16-14)	23,5	50
BM 00340	4 - 6 (12-10)	25	50



Código	Sección mm2 / AWG	B	L	Embalaje Unidades
BM 00191	0,25 - 1,5 (22-16)	6,6	22,0	100
BM 00291	1,5 - 2,5 (16-14)	6,6	22,0	50
BM 00392	4 - 6 (12-10)	6,6	25,0	50



Código	Sección mm2 / AWG	B	L	Embalaje Unidades
BM 00198	0,25 - 1,5 (22-16)	6,6	22,8	100
BM 00298	1,5 - 2,5 (16-14)	6,6	22,8	50





# Terminales de compresión



Código	Sección mm <sup>2</sup> / AWG	L	Embalaje Unidades
BM 00160	0,25 - 1,5 (22-16)	25	100
BM 00260	1,5 - 2,5 (16-14)	26,5	100
BM 00360	4 - 6 (12-10)	27	50

Código	Color	Sección	L	B	Embalaje Unidades
BM 00500	Azul claro	0,25	12	8	500
BM 005002	Turquesa	0,34	12	8	500
BM 00601	Blanco	0,5	14	8	500
BM 00602	Gris	0,75	14	8	500
BM 00603	Rojo	1,0	14	8	500
BM 00604	Negro	1,5	14	8	500
BM 00506	Azul	2,5	14	8	250
BM 00508	Gris	4	17	10	200
BM 00610	Amarillo	6	20	12	100
BM 00612	Rojo	10	22	12	50
BM 00614	Azul	16	24	12	50
BM 00616	Amarillo	25	30	16	100



Código	Sección	L (largo del terminal)	Embalaje Unidades
BM 01501	0,5	6	1000
BM 01502	0,75	6	1000
BM 01503	1,0	10	1000
BM 01505	1,5	10	1000
BM 01507	2,5	12	1000
BM 01509	4	12	500
BM 01510	6	12	250
BM 01512	10	15	250
BM 01514	16	15	100
BM 01516	25	18	100
BM 01517	35	18	100
BM 01518	50	22	100
BM 01519	70	25	100



Código	Color	Sección	L	B	Embalaje Unidades
BM 00653	Gris	2x0,75	17	10	200
BM 00655	Rojo	2x1	17	10	200
BM 00657	Negro	2x1,5	20	12	200
BM 00559	Azul	2x2,5	21,5	13	100

# Terminales de compresión



## Terminales de cobre estañado



Código	Sección mm2 Rígido Flex.	Díámetro del tornillo	F	A	B	L	H	C	D
BM 80431	10	6	6,4	4,5	9	36	10	10,5	8
BM 80531	16	6	6,4	5,5	13	49	20	10,5	8
BM 80537	16	8	8,4	5,5	13	49	20	13	10
BM 80631	25	6	6,4	7	14	48,5	20	10,5	8
BM 80637	25	8	8,4	7	16	51	20	13	10
BM 80737	35	8	8,4	8,5	17	55	20	13	10
BM 80743	35	10	10,5	8,5	19	57	20	15	12
BM 80837	50	8	8,4	10	20	65	28	13	10
BM 80843	50	10	10,5	10	22	67	28	15	12
BM 80937	70	8	8,4	12	24	68	28	13	10
BM 80943	70	10	10,5	12	24	70	28	15	12
BM 83143	95	10	10,5	13,8	28	80	35	15	12
BM 83149	95	12	13	13,8	28	81	35	16	13
BM 83243	120	10	10,5	15,5	32	85	35	15	12
BM 83249	120	12	13	15,5	32	86	35	16	13
BM 83343	150	10	10,5	17	34	93	35	15	12
BM 83349	150	12	13	17	34	94	35	16	13
BM 83449	185	12	13	19	37	98	40	16	13
BM 83461	185	16	17	19	37	101	40	19	16
BM 83549	240	12	13	21,5	42	107	40	16	13
BM 83561	240	16	17	21,5	42	108	40	19	16

# Terminales de compresión



## Terminales de cobre estañado para CIRCUIT-BREAKERS

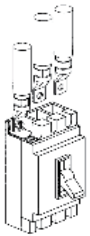
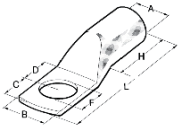

LISTED file n° E 137735

Código	Sección mm2 Rígido Flex.	Diámetro del tornillo	F	A	B	C	D	H	L
BM 017313	35	6	6,5	8,5	15	7	8	16	39
BM 018313	50	6	6,5	10	15	7	8	18	41
BM 018433	50	10	10,5	10	18,5	9,5	13,5	18	51
BM 019313	70	6	6,5	12	17	6,5	9,5	20	46
BM 019433	70	10	10,5	12	19	10	13	21	52
BM 031373	95	8	8,5	13,8	19	8	12	24	54
BM 031433	95	10	10,5	13,8	19	10	13	22	58
BM 032373	120	8	8,5	15,5	19	9	12	22	61
BM 032433	120	10	10,5	15,5	19	9	12	22	61
BM 033373	150	8	8,4	17	19	9	17	30	70
BM 033433	150	10	10,5	17	19	9	17	30	70
BM 034493	185	12	13	19	31	14	17	32	82
BM 035493	240	12	13	21,5	31,5	14	17	39	90

## Terminal de Unión de cobre estañado Norma DIN 46267/1

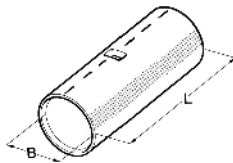

Código	Sección mm2 Rígido Flex.	B	L
BM 81460	10	4,5	30
BM 81560	16	5,5	50
BM 81660	25	7,0	50
BM 81760	35	8,5	50
BM 81860	50	10,0	56
BM 81960	70	12,0	56
BM 83160	95	13,8	70
BM 83260	120	15,5	70
BM 83360	150	17,0	80
BM 83460	185	19,0	85
BM 83560	240	21,5	90



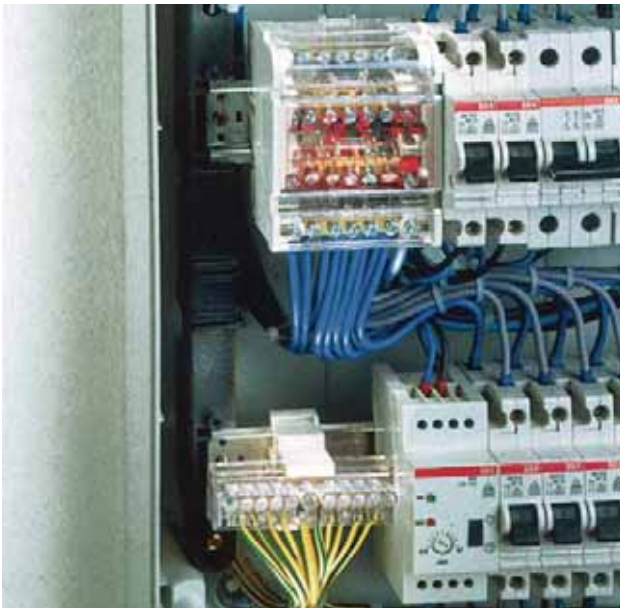

Block de policarbonato de PC de alta resistencia en versiones bipolar y tetrapolar de 100.. 125A, tornillo de fijación de alta seguridad

<b>Material de la Caja</b>	Policarbonato PC
<b>Autoextinguible</b>	UL-94 V-0 IEC 695-2-1 a 960°C
<b>Barra de conexión</b>	Brass
<b>Tensión de Aislación</b>	500 V
<b>Tensión de Prueba</b>	3000 V
<b>Normas de Referencia</b>	CEI EN 60998-1 CEI EN 60998-2-1 EN 60947-1

## Repartidores Bipolares

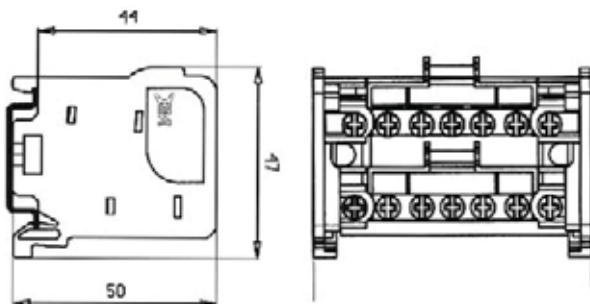

Código	Corriente peak	Diámetro de hilos x P	Sección cond. con terminal	Sección cond. sin terminal
BM 9904 100A / 500V	Icc 20 KA	5x 5,3mm	1,5 - 6 mm <sup>2</sup>	2,5 - 6 mm <sup>2</sup>
		2x 7,5mm	6 - 16 mm <sup>2</sup>	10 - 25 mm <sup>2</sup>
BM 9905 125A / 500V	Icc 20 KA	7x 5,3mm	1,5 - 6 mm <sup>2</sup>	2,5 - 6 mm <sup>2</sup>
		2x 7,5mm	6 - 16 mm <sup>2</sup>	10 - 25 mm <sup>2</sup>
		2x 9mm	10 - 25 mm <sup>2</sup>	10 - 35 mm <sup>2</sup>

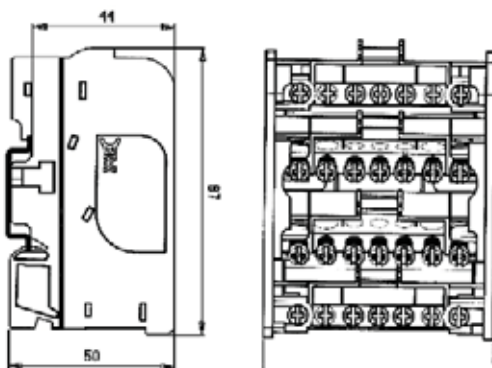

## Repartidores Tetrapolares

Código	Corriente peak	Diámetro de hilos x P	Sección cond. con terminal	Sección cond. sin terminal
BM 9907 100A / 500V	Icc 20 KA	5x 5,3mm	1,5 - 6 mm <sup>2</sup>	2,5 - 6 mm <sup>2</sup>
		2x 7,5mm	6 - 16 mm <sup>2</sup>	10 - 25 mm <sup>2</sup>
BM 9915 125A / 500V	Icc 18 KA	11x 5,3mm	1,5 - 6 mm <sup>2</sup>	2,5 - 6 mm <sup>2</sup>
		2x 7,5mm	6 - 16 mm <sup>2</sup>	10 - 25 mm <sup>2</sup>
		2x 9mm	10 - 25 mm <sup>2</sup>	10 - 35 mm <sup>2</sup>



Repartidor de 4 Polos 250 A horizontal con barras de 20x5 mm perforadas con roscados M6

Código	Figura	Dim. Externas BxHxP (mm)	N° Módulos EN 50022	Conexión Entrada	Conexión Salida
GW 44700		285x190x70	16	1 x M12	10 x M6

## Bases de fijación y Termocontraibles



### Bases de Fijación Adhesivas Nylon 6.6

**Material:**

Nylon 6.6 resistentes a los aceites, grasas, solventes y derivados del petróleo.

Código		Dimensión mm		Packing Piezas
Normal	Negro	Alto	Ancho	
BM B0901	BM N0901	19	19	100
BM B0902	BM N0902	28	28	100



### Mangas termocontraibles



Material	Stabilized Poliolefin
Rango de Temperatura	-55°C ...+110°C
Temperatura de contracción	120°C
Color	Negro

Código	Largo m	Diámetro mm	Contracción
BM SNS127	1,22	12,7	2 : 1
BM SNS158	1,22	16,0	2 : 1
BM SNS190	1,22	19,0	2 : 1
BM SNS254	1,22	25,4	2 : 1
BM SNS381	1,22	38,1	2 : 1
BM MS054	1,22	52,1	3 : 1
BM MS120	1,22	119,4	3 : 1
BM MS170	1,22	170,2	3 : 1



## Amarras de Cables en nylon



<b>Material</b>	Nylon 6.6 resistentes a los aceites, grasas, solventes y derivados del petróleo.
<b>Rango de Temperatura</b>	-40°C ...+85°C
<b>Certificación</b>	UL 94-V2



Código Natural	Código Negro	Dimensión mm		Packing Piezas
		Largo	Ancho	
BM B1025	BM N1025	100	2,5	100
BM B2025	BM N2025	200	2,5	100
BM B2936	BM N2936	300	3,6	100
BM B3736	BM N3736	370	3,6	100
BM B4348	BM N4348	430	4,8	100
BM B5390	BM N5390	526	9	100
BM B8190	BM N8190	815	9	100

## Amarras de Cables con protección UV



<b>Material</b>	Nylon 11/12 resistentes a los aceites, grasas, solventes y derivados del petróleo.
<b>Rango de Temperatura</b>	-40°C ...+85°C
<b>Certificación</b>	HB UL 94-HB



Código Acero 304	Dimensión mm		Packing Piezas
	Largo	Ancho	
BM N1890	180	9	100
BM N2690	260	9	100
BM N3690	355	9	100

## Amarras de cable en Acero Inoxidable

Material Acero 304  
 Rango de Temperatura -60°C ...+300°C



Código	Dimensión mm		Packing Piezas
	Largo	Ancho	
Acero 304			
BM S1345	130	4,5	100
BM S2045	200	4,5	100
BM S3045	300	4,5	100
BM S3745	370	4,5	100
BM S5245	520	4,5	100
BM S6879	680	7,9	100
BM S8479	840	7,9	100

Código	Descripción
BM1105	Herramienta para cortar amarras de acero inoxidable

# Canaletas en PVC



Código	Ancho H (mm)	Alto B (mm)
CA 0E134	25	40
CA 00E84	40	40
CA 00E44	60	40
CA 0E264	80	40
CA 00E74	25	60
CA 00E54	40	60
CA 00E94	60	60
CA 00E64	80	60
CA 0E174	100	60
CA 0E114	60	80
CA 0E124	80	80
CA 0E194	100	80
CA 0E184	60	100
CA 0E364	80	100
CA 0E374	100	100

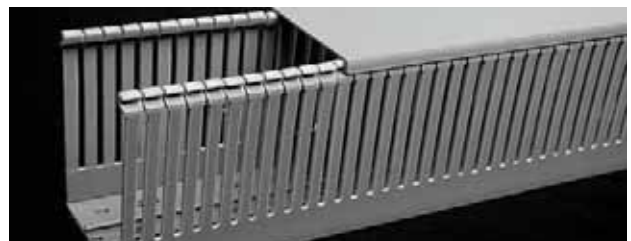

## Espirales Transparentes

Código	Ø mm (A)	Ø mm (B)	Ø de elasticidad	Embalaje (mt)
CA 00CP6	4,2	6	5 - 50	25
CA 0CP10	7,6	10	12 - 100	25



## Cortadora de rieles DIN metálicos

Código	Descripción	Embalaje (ud)
CA PDTR2M	Herramienta manual para cortar riel DIN	1



## Herramienta cortadora canaletas

Código	Descripción	Embalaje (ud)
CA ETC120	Cortadora canaleta plástica máximo 120 x 120 mm	1
CA ETC120L	Repuesto hoja de cortar	1







# Sistema de marcación de cables



Código	Descripción
8325 4222	Maleta de marcaje Fleximark
	Suministro contempla 40 caracteres por letra, número y símbolo, 50 unidades de portarrótulos NM5 y 100 unidades de amarras de acero inoxidable 130x4,5 mm.



## Portarrótulos y amarras de acero inoxidable

Código	Descripción	Nº de caracter x portarrótulo	Piezas x pack
83254214	NM4 48 mm	4	50
83254213	NM5 60 mm	8	50
83254212	NM7 84 mm	12	50
83254211	NM9 109 mm	16	50
BMS 1345	Amarras. Inox 130 x 4,5 mm		100



Para montar las tiras de caracteres se introducen en los portacaracteres de acero inoxidable NM.





## Datos técnicos

### Material

Acero inoxidable resistente al ácido.  
SS2348 (AISI-316L)

### Rango de temperatura

-80°C hasta +500°C



## Aplicación

El sistema de marcaje FLEXIMARK MR fabricado en acero inoxidable AISI-316L es recomendado para entornos adversos, resistencia al ácido y caracteres en relieve.

Código	Descripción	Código	Descripción
8325 4120	Set de letras de la A a la Z 200 caracteres de cada letra	8325 4122	Set de números del 0 al 9 200 caracteres de cada número
8325 4120 10	Set de letras de la A a la Z 20 caracteres de cada letra	8325 4122 10	Set de números del 0 al 9 20 caracteres de cada número

Código	Carácter	Código	Carácter	Código	Carácter
83254164	0	83254154	E	83254168	S
83254179	1	83254155	F	83254169	T
83254180	2	83254156	G	83254170	U
83254181	3	83254157	H	83254171	V
83254182	4	83254158	I	83254172	W
83254183	5	83254159	J	83254173	X
83254184	6 / 9	83254160	K	83254174	Y
83254185	7	83254161	L	83254175	Z
83254186	8	83254162	M	83254192	+
		83254163	N	83254191	-
83254150	A	83254164	O	83254193	=
83254151	B	83254165	P	83254195	.
83254152	C	83254166	Q	83254194	/
83254153	D	83254167	R		



**GEWISS**

# Enchufes Macho, Hembra y Adaptadores NORMA ITALIANA - Serie 28 SPIC



## Enchufes Macho Volante

250 VAC

Código	Figura	N° de polos	Corriente Nominal	Tensión Nominal	Color
GW 28 003		2 P+T	10 A	250 V	Blanco
GW 28 004		2 P+T	10 A	250 V	Negro
GW 28 005		2 P+T	16 A	250 V	Blanco
GW 28 006		2 P+T	16 A	250 V	Negro

## Enchufes Hembra Volante

250 VAC

Código	Figura	N° de polos	Corriente Nominal	Tensión Nominal	Color
GW 28 203		2 P+T	10 A	250 V	Blanco
GW 28 204		2 P+T	10 A	250 V	Negro
GW 28 205		2 P+T	10 - 16 A	250 V	Blanco
GW 28 206		2 P+T	10 - 16 A	250 V	Negro

## Adaptadores

Adaptadores múltiples 3 salidas con obturadores - 1500W

Código	Figura	N° de polos	Base Tipo	Tensión Nominal	Color
GW 28 421		2 P+T 10A (S11)	10 A (P11)	250 V	Blanco
GW 28 423		2 P+T 10A (S11)	16 A (P11)	250 V	Blanco

Adaptador múltiple 2 salidas - 1500W

Código	Figura	N° de polos	Base Tipo	Tensión Nominal	Color
GW 28 416		2 P+T 10A (S11)	16 A (P30)	250 V	Blanco

Adaptador Schuko - 1500W

Código	Figura	N° de polos	Base Tipo	Tensión Nominal	Color
GW 28 409		2 P+T 10A (S11)	16 A (P30)	250 V	Blanco
GW 28 410		2 P+T 16A (S17)	16 A (P30)	250 V	Blanco

Adaptador Schuko - 1500W

Código	Figura	N° de polos	Base Tipo	Tensión Nominal	Color
GW 28 415		2 P +T 16A (S17)	16 A bivalente (P17/11)	250 V	Blanco

# Enchufes Norma IEC 309 sin tornillos libres de mantención libre de halógenos



## IP44/54

Enchufe macho volante baja tensión 50/60Hz 6 horas

Código	Figura	N° de polos	Tensión Nominal	Intensidad	Color
GW 60 004FH		2P+T	230V	16 A	Azul
GW 60 008FH		3P+T	400V	16 A	Rojo
GW 60 009FH		3P+N+T	400V	16 A	Rojo
GW 60 015FH		2P+T	230V	32 A	Azul
GW 60 019FH		3P+T	400V	32 A	Rojo
GW 60 020FH		3P+N+T	400V	32 A	Rojo

## IP66/67/68/69

Enchufe macho volante baja tensión 50/60Hz 6 horas

Código	Figura	N° de polos	Tensión Nominal	Intensidad	Color
GW 60 026FH		2P+T	230V	16 A	Azul
GW 60 030FH		3P+T	400V	16 A	Rojo
GW 60 031FH		3P+N+T	400V	16 A	Rojo
GW 60 037FH		2P+T	230V	32 A	Azul
GW 60 041FH		3P+T	400V	32 A	Rojo
GW 60 042FH		3P+N+T	400V	32 A	Rojo

## IP44/54

Enchufe hembra volante baja tensión 50/60Hz 6 horas

Código	Figura	N° de polos	Tensión Nominal	Intensidad	Color
GW 62 004FH		2P+T	230V	16 A	Azul
GW 62 008FH		3P+T	400V	16 A	Rojo
GW 62 009FH		3P+N+T	400V	16 A	Rojo
GW 62 015FH		2P+T	230V	32 A	Azul
GW 62 019FH		3P+T	400V	32 A	Rojo
GW 62 020FH		3P+N+T	400V	32 A	Rojo

# Enchufes Norma IEC 309 sin tornillos libres de mantención y libre de halógenos



## IP66/67/68/69

Enchufe hembra volante baja tensión 50/60Hz 6 horas

Código	Figura	N° de polos	Tensión Nominal	Intensidad	Color
GW 62 026FH		2P+T	230V	16 A	Azul
GW 62 030FH		3P+T	400V	16 A	Rojo
GW 62 031FH		3P+N+T	400V	16 A	Rojo
GW 62 037FH		2P+T	230V	32 A	Azul
GW 62 041FH		3P+T	400V	32 A	Rojo
GW 62 042FH		3P+N+T	400V	32 A	Rojo

## IP44/54

Enchufe hembra para empotrar a 10° baja tensión 50/60Hz 6 horas

Código	Figura	N° de polos	Tensión Nominal	Intensidad	Color
GW 62 205FH		2P+T	230V	16 A	Azul
GW 62 209FH		3P+T	400V	16 A	Rojo
GW 62 210FH		3P+N+T	400V	16 A	Rojo
GW 62 216FH		2P+T	230V	32 A	Azul
GW 62 220FH		3P+T	400V	32 A	Rojo
GW 62 221FH		3P+N+T	400V	32 A	Rojo

## IP66/67

Enchufe hembra para empotrar a 10° baja tensión 50/60Hz 6 horas

Código	Figura	N° de polos	Tensión Nominal	Intensidad	Color
GW 62 227FH		2P+T	230V	16 A	Azul
GW 62 231FH		3P+T	400V	16 A	Rojo
GW 62 232FH		3P+N+T	400V	16 A	Rojo
GW 62 238FH		2P+T	230V	32 A	Azul
GW 62 242FH		3P+T	400V	32 A	Rojo
GW 62 243FH		3P+N+T	400V	32 A	Rojo

# Enchufes Norma IEC 309 con tornillos



## IP44/54

Enchufe macho volante baja tensión 50/60Hz 6 horas

Código	Figura	Nº de polos	Tensión Nominal	Intensidad	Color
GW 60 004 (H)		2P+T	230V	16 A	Azul
GW 60 008 (H)		3P+T	400V	16 A	Rojo
GW 60 009 (H)		3P+N+T	400V	16 A	Rojo
GW 60 015 (H)		2P+T	230V	32 A	Azul
GW 60 019 (H)		3P+T	400V	32 A	Rojo
GW 60 020 (H)		3P+N+T	400V	32 A	Rojo

## IP66/67/68/69

Enchufe macho volante baja tensión 50/60Hz 6 horas

Código	Figura	Nº de polos	Tensión Nominal	Intensidad	Color
GW 60 026 (H)		2P+T	230V	16 A	Azul
GW 60 030 (H)		3P+T	400V	16 A	Rojo
GW 60 031 (H)		3P+N+T	400V	16 A	Rojo
GW 60 037 (H)		2P+T	230V	32 A	Azul
GW 60 041 (H)		3P+T	400V	32 A	Rojo
GW 60 042 (H)		3P+N+T	400V	32 A	Rojo
GW 61 052 (H)		3P+T	400V	63 A	Rojo
GW 61 053 (H)		3P+N+T	400V	63 A	Rojo
GW 60 060 (H)		3P+T	400V	125 A	Rojo
GW 60 061 (H)		3P+N+T	400V	125 A	Rojo

## IP44

Enchufe macho sobrepuesto 90º baja tensión 50/60Hz 6 horas

Código	Figura	Nº de polos	Tensión Nominal	Intensidad	Color
GW 60 404		2P+T	230V	16 A	Azul
GW 60 415		2P+T	230V	32 A	Azul
GW 60 408		3P+T	400V	16 A	Rojo
GW 60 409		3P+N+T	400V	16 A	Rojo
GW 60 419		3P+T	400V	32 A	Rojo
GW 60 420		3P+N+T	400V	32 A	Rojo



# Enchufes Norma IEC 309 con tornillos



## IP67 Enchufe macho sobrepuesto 90° baja tensión 50/60Hz 6 horas

Código	Figura	N° de polos	Tensión Nominal	Intensidad	Color
GW 60 426		2P+T	230V	16 A	Azul
GW 60 437		2P+T	230V	32 A	Azul
GW 60 430		3P+T	400V	16 A	Rojo
GW 60 431		3P+N+T	400V	16 A	Rojo
GW 60 441		3P+T	400V	32 A	Rojo
GW 61 452		3P+T	400V	63 A	Rojo
GW 61 453		3P+N+T	400V	63 A	Rojo

## IP44/54 Enchufe hembra volante baja tensión 50/60Hz 6 horas

Código	Figura	N° de polos	Tensión Nominal	Intensidad	Color	
GW 62 004 (H)		2P+T	230V	16 A	Azul	
GW 62 008 (H)		3P+T	400V	16 A	Rojo	
GW 62 009 (H)		3P+N+T	400V	16 A	Rojo	
GW 62 015 (H)		2P+T	230V	32 A	Azul	
GW 62 019 (H)		3P+T	400V	32 A	Rojo	
GW 62 020 (H)		3P+N+T	400V	32 A	Rojo	

## IP66/67/68/69 Enchufe hembra volante baja tensión 50/60Hz 6 horas

Código	Figura	N° de polos	Tensión Nominal	Intensidad	Color	
GW 62 026 (H)		2P+T	230V	16 A	Azul	
GW 62 030 (H)		3P+T	400V	16 A	Rojo	
GW 62 031 (H)		3P+N+T	400V	16 A	Rojo	
GW 62 037 (H)		2P+T	230V	32 A	Azul	
GW 62 041 (H)		3P+T	400V	32 A	Rojo	
GW 62 042 (H)		3P+N+T	400V	32 A	Rojo	
GW 63 052 (H)		3P+T	400V	63 A	Rojo	
GW 63 053 (H)		3P+N+T	400V	63 A	Rojo	
GW 62 060 (H)		3P+T	400V	125 A	Rojo	
GW 62 061 (H)		3P+N+T	400V	125 A	Rojo	

## IP44 Enchufe hembra sobrepuesta a 90° baja tensión 50/60Hz 6 horas

Código	Figura	N° de polos	Tensión Nominal	Intensidad	Color	
GW 62 477		2P+T	230V	16 A	Azul	
GW 62 481		3P+T	400V	16 A	Rojo	
GW 62 482		3P+N+T	400V	16 A	Rojo	
GW 62 488		2P+T	230V	32 A	Azul	
GW 62 492		3P+T	400V	32 A	Rojo	
GW 62 493		3P+N+T	400V	32 A	Rojo	

## IP67 Enchufe hembra sobrepuesta a 90° baja tensión 50/60Hz 6 horas

Código	Figura	N° de polos	Tensión Nominal	Intensidad	Color	
GW 62 499		2P+T	230V	16 A	Azul	
GW 62 504		3P+T	400V	16 A	Rojo	
GW 62 505		3P+N+T	400V	16 A	Rojo	
GW 62 511		2P+T	230V	32 A	Azul	
GW 62 515		3P+T	400V	32 A	Rojo	
GW 62 516		3P+N+T	400V	32 A	Rojo	
GW 63 526		3P+T	400V	63 A	Rojo	
GW 63 527		3P+N+T	400V	63 A	Rojo	
GW 62 534		3P+T	400V	125 A	Rojo	
GW 62 535		3P+N+T	400V	125 A	Rojo	

# Enchufes Norma IEC 309 con tornillos





## IP44 Enchufe hembra sobrepuesta a 10° baja tensión 50/60Hz IP44 6 horas

Código	Figura	N° de polos	Tensión Nominal	Intensidad	Color
GW 62 404		2P+T	230V	16 A	Azul
GW 62 408		3P+T	400V	16 A	Rojo
GW 62 409		3P+N+T	400V	16 A	Rojo
GW 62 415		2P+T	230V	32 A	Azul
GW 62 419		3P+T	400V	32 A	Rojo
GW 62 420		3P+N+T	400V	32 A	Rojo



## IP67 Enchufe hembra sobrepuesta a 10° baja tensión 50/60Hz IP67 6 horas

Código	Figura	N° de polos	Tensión Nominal	Intensidad	Color
GW 62 426		2P+T	230V	16 A	Azul
GW 62 430		3P+T	400V	16 A	Rojo
GW 62 431		3P+N+T	400V	16 A	Rojo
GW 62 437		2P+T	230V	32 A	Azul
GW 62 441		3P+T	400V	32 A	Rojo
GW 62 442		3P+N+T	400V	32 A	Rojo

## IP44/54 Enchufe hembra para empotrar a 10° baja tensión 50/60Hz IP44 6 horas

Código	Figura	N° de polos	Tensión Nominal	Intensidad	Color
GW 62 205 (H)	 	2P+T	230V	16 A	Azul
GW 62 209 (H)		3P+T	400V	16 A	Rojo
GW 62 210 (H)		3P+N+T	400V	16 A	Rojo
GW 62 216 (H)		2P+T	230V	32 A	Azul
GW 62 220 (H)		3P+T	400V	32 A	Rojo
GW 62 221 (H)		3P+N+T	400V	32 A	Rojo

## IP66/67 Enchufe hembra para empotrar a 10° baja tensión 50/60Hz IP67 6 horas

Código	Figura	N° de polos	Tensión Nominal	Intensidad	Color
GW 62 227 (H)	 	2P+T	230V	16 A	Azul
GW 62 231 (H)		3P+T	400V	16 A	Rojo
GW 62 232 (H)		3P+N+T	400V	16 A	Rojo
GW 62 238 (H)		2P+T	230V	32 A	Azul
GW 62 242 (H)		3P+T	400V	32 A	Rojo
GW 62 243 (H)		3P+N+T	400V	32 A	Rojo
GW 63 249 (H)		2P+T	230V	63 A	Azul
GW 63 253 (H)		3P+T	400V	63 A	Rojo
GW 63 254 (H)		3P+N+T	400V	63 A	Rojo
GW 62 261 (H)		3P+T	400V	125 A	Rojo
GW 62 262 (H)		3P+N+T	400V	125 A	Rojo



## IP44 Enchufe macho volante de baja tensión IP44

Código	Figura	N° de polos	Tensión Nominal	Intensidad	Color
GW 60 064		2P	24V	16 A	Violeta

## IP44 Enchufe hembra volante de baja tensión IP44

Código	Figura	N° de polos	Tensión Nominal	Intensidad	Color
GW 62 064		2P	24V	16 A	Violeta

## IP44 Enchufe hembra para empotrar 10° de baja tensión IP44

Código	Figura	N° de polos	Tensión Nominal	Intensidad	Color
GW 62 265		2P	24V	16 A	Violeta

## IP67 Enchufe hembra para empotrar 10° de baja tensión IP67

Código	Figura	N° de polos	Tensión Nominal	Intensidad	Color
GW 62 365		2P	24V	16 A	Violeta

## IP44 Enchufe hembra sobrepuesta a 10° de baja tensión IP44

Código	Figura	N° de polos	Tensión Nominal	Intensidad	Color
GW 62 456		2P	24V	16 A	Violeta

## IP44 Enchufe hembra sobrepuesta a 90° de baja tensión IP44

Código	Figura	N° de polos	Tensión Nominal	Intensidad	Color
GW 62 538		2P	24V	16 A	Violeta

## IP44 Enchufe macho sobrepuesto a 90° de baja tensión IP44

Código	Figura	N° de polos	Tensión Nominal	Intensidad	Color
GW 60 464		2P	24V	16 A	Violeta

# Multiplicadores Móviles y Adaptadores



## IP67 Multiplicadores estancos con 2 salidas y clavija 16 A 50/60 Hz

Código	Figura	N° de polos	Tensión Nominal	Intensidad	Color
GW 64 010		2P+T	230V	16 A	Azul
GW 64 013		3P+T	400V	16 A	Rojo
GW 64 014		3P+N+T	400V	16 A	Rojo

## IP67 Multiplicadores estancos con 3 salidas y clavija 16/32 A 50/60 Hz

Código	Figura	N° de polos	Tensión Nominal	Intensidad	Color
GW 64 024		2P+T	230V	16 A	Azul
GW 64 027		3P+T	400V	16 A	Rojo
GW 64 028		3P+N+T	400V	16 A	Rojo
GW 64 068		3P+T	400V	32 A	Rojo

## IP67 Multiplicadores estancos con 3 salidas y 2 metros de cable flexible y clavija 16 A 50/60 Hz

Código	Figura	N° de polos	Tensión Nominal	Intensidad	Color
GW 64 052		2P+T	230V	16 A	Azul
GW 64 055		3P+T	400V	16 A	Rojo
GW 64 056		3P+N+T	400V	16 A	Rojo

## IP67 Multiplicadores y adaptadores de configuración estancos con clavija 16 A 50/60 Hz

Código	Figura	Macho IEC 309	Hembra IEC 309	Hembra IEC 309	Hembra IEC 309
GW 64 059		3P+N+T 16A	2P+T 16A	2P+T 16A	3P+N+P 16A
		400V	230V	230V	400V

## IP67 Multiplicadores y adaptadores de configuración estancos con clavija 32 A 50/60 Hz

Código	Figura	Macho IEC 309	Hembra IEC 309	Hembra IEC 309	Hembra IEC 309
GW 64 061		3P+N+T 32A	2P+T 32A	3P+T 32A	3P+N+P 32A
		400V	230V	400V	400V

## IP44 Adaptador de sistema macho IEC 309 base para uso doméstico 220V 50/60 Hz

Código	Figura	Macho IEC 309	Hembra Bivalente
GW 64 211		2P+T 16A	2 x 2P+T 10/16A
		230V	230V

## IP44 Derivador y adaptador de sistema macho IEC 309 base para uso doméstico 220V 50/60 Hz

Código	Figura	Macho IEC 309	Toma Uso Residencial 250V	Base IEC 309
GW 64 221		2P+T 16A	2 x P+T 10/16A	2P+T 16A
		230V	230V	230V

# Adaptadores, Aparatos de mando y Cajas Modulares de Superficie



## IP44 Adaptador Móvil Clavija uso doméstico / Base IEC 309 IP44 - 50/60 Hz

Código	Figura	Macho Uso doméstico	Base IEC 309
GW 64 208		2P+T 16A	2P+T 16A
		230V	230V

## Interruptores 250 VAC

Código	Figura	Descripción	Tipo
GW 20 571		1P - 16AX	9/12
GW 20 579		1P - 16AX	9/24

## Falso polo modular

Código	Figura	Descripción	Tipo
GW 20 056		1P	

## Bases de enchufe con obturador de seguridad 250 VAC

Código	Figura	Descripción	Tipo
GW 20 201		2P+T - 10A	P11
GW 20 203		2P+T - 16A Bivalente	P17/11
GW 20 205		2P+T - 10A	P30
GW 20 246		2P+T - 16A Bivalente	P30/17

## Contenedores vacíos protegidos para aplicaciones fijas o móviles Color gris RAL 7035 IP40 configuraciones base

Código	Figura	Módulos	N orific. Ø23 con pasacab.	N orific. Ø23 troquel.	Dim. externas BxHxP (mm)
GW 27 001		1	1	3	66x82x55
GW 27 002		2	1	3	66x82x55
GW 27 003		3	1	3	99x82x55
GW 27 004		4		8	132x82x55

## Contenedores vacíos protegidos para aplicaciones fijas o móviles Color gris RAL 7035 IP55 configuraciones base

Código	Figura	Módulos	N orific. Ø23 con pasacab.	N orific. Ø23 troquel.	Dim. externas BxHxP (mm)
GW 27 041		1	1	3	66x82x55
GW 27 042		2	1	3	66x82x55
GW 27 043		3	1	3	99x82x55
GW 27 044		4		8	132x82x55



GW 27 041  
+GW 27 571



GW 27 001  
+GW 27 571



GW 27 041  
+GW 20 246



GW 27 403  
IP65

# Cajas Modulares de Superficie IP44-IP55 armadas



## Caja Combi 1 puesto IP44

Código	Figura	Descripción
DS 270010		Incluye interruptor 9/12 de 16A

## Caja Combi 1 puesto IP55

Código	Figura	Descripción
DS 271010		Incluye interruptor 9/12 de 16A

## Caja Combi 1 puesto IP44

Código	Figura	Descripción
DS 270020		Incluye enchufe hembra bivalente 10/16A

## Caja Combi 1 puesto IP55

Código	Figura	Descripción
DS 271020		Incluye enchufe hembra bivalente 10/16A

## Caja Combi 2 puesto IP44

Código	Figura	Descripción
DS 270030		Incluye 2 interruptores 9/12 de 16A

## Caja Combi 2 puesto IP55

Código	Figura	Descripción
DS 271030		Incluye 2 interruptores 9/12 de 16A

## Caja Combi 2 puesto IP44

Código	Figura	Descripción
DS 270040		Incluye 2 enchufes hembra bivalente 10/16A

## Caja Combi 2 puesto IP55

Código	Figura	Descripción
DS 271040		Incluye 2 enchufes hembra bivalente 10/16A

## Caja Combi 2 puesto IP44

Código	Figura	Descripción
DS 270050		Incluye interruptor 9/12 de 16A y enchufe hembra bivalente 10/16A

## Caja Combi 2 puesto IP55

Código	Figura	Descripción
DS 271050		Incluye interruptor 9/12 de 16A y enchufe hembra bivalente 10/16A

## Caja Combi 3 puesto IP44

Código	Figura	Descripción
DS 270050		Incluye 3 enchufes hembra bivalente 10/16A

## Caja Combi 3 puesto IP55

Código	Figura	Descripción
DS 271060		Incluye 3 enchufes hembra bivalente 10/16A



Estructura Metálica color amarillo de seguridad, con soporte para cables de hasta 20 m.

Código	Figura	Dim. Externas BxHxP (mm)	Para Tableros Tipo
GW 68 431		350x715x435	Q-DIN 10
GW 68 433		350x770x520	Q-DIN 14 / Q-DIN 20

Estructura Metálica color amarillo de seguridad, equipado con dos ruedas y tambor para cable de hasta 50 m.

Código	Figura	Dim. Externas BxHxP (mm)	Para Tableros Tipo
GW 68 432		495X1000X605	Q-DIN 14 / Q-DIN 20

# Combibloc - Bases Compactas Protegidas Estancas IP44 - IP55



## Hembra fija con interruptor de bloqueo sin base - 50/60Hz IP44

Código	Figura	N° de polos	Tensión Nominal	Intensidad	Color
GW 66 426		2P+T	230V	16 A	Azul
GW 66 430		3P+T	400V	16 A	Rojo
GW 66 431		3P+N+T	400V	16 A	Rojo
GW 66 437		2P+T	230V	32 A	Azul
GW 66 441		3P+T	400V	32 A	Rojo
GW 66 442		3P+N+T	400V	32 A	Rojo

## Hembra fija con interruptor de bloqueo sin base - 50/60Hz IP55

Código	Figura	N° de polos	Tensión Nominal	Intensidad	Color
GW 66 470		2P+T	230V	16 A	Azul
GW 66 474		3P+T	400V	16 A	Rojo
GW 66 475		3P+N+T	400V	16 A	Rojo
GW 66 481		2P+T	230V	32 A	Azul
GW 66 485		3P+T	400V	32 A	Rojo
GW 66 486		3P+N+T	400V	32 A	Rojo



# Combibloc - Bases Compactas Protegidas Estancas IP44 - IP55



## Tableros de distribución para bases Combibloc

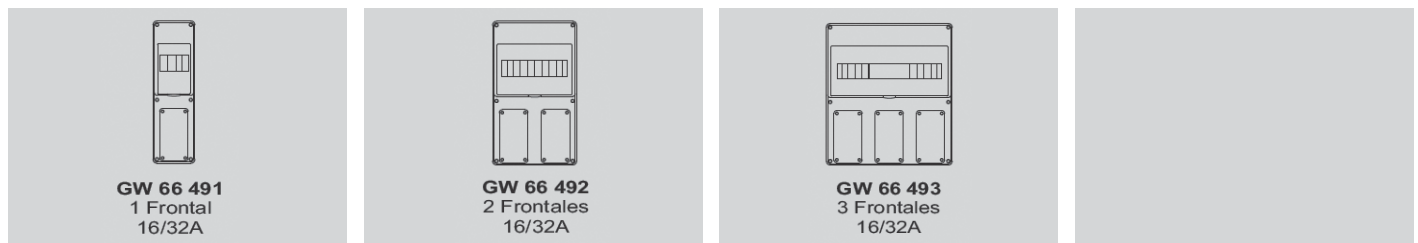

## Tableros estanco vertical vacío para bases Combibloc IP44/55

Código	Figura	N° Tapas	N° Módulos EN50022	Potencia Disipable (W)
GW 66 491		1 para base 16/32A	4	10
GW 66 492		2 para base 16/32A	8	13
GW 66 493		3 para base 16/32A	12	24

## Hembra fija con interruptor de bloqueo con base - 50/60Hz IP44

Código	Figura	N° de polos	Tensión Nominal	Intensidad	Color
GW 66 404		2P+T	230V	16 A	Azul
GW 66 408		3P+T	400V	16 A	Rojo
GW 66 409		3P+N+T	400V	16 A	Rojo
GW 66 415		2P+T	230V	32 A	Azul
GW 66 419		3P+T	400V	32 A	Rojo
GW 66 420		3P+N+T	400V	32 A	Rojo

## Hembra fija con interruptor de bloqueo con base - 50/60Hz IP55

Código	Figura	N° de polos	Tensión Nominal	Intensidad	Color
GW 66 448		2P+T	230V	16 A	Azul
GW 66 452		3P+T	400V	16 A	Rojo
GW 66 453		3P+N+T	400V	16 A	Rojo
GW 66 459		2P+T	230V	32 A	Azul
GW 66 463		3P+T	400V	32 A	Rojo
GW 66 464		3P+N+T	400V	32 A	Rojo

## Regleta con barra de neutro y tierra con tornillos

Código	Figura	Regleta Neutro (mm2)	Regleta Tierra (mm2)	Apto para
GW 40 401		(1x25)+(7x10)	(1x25)+(7x10)	GW66492
GW 40 402		(3x25)+(10x10)	(3x25)+(10x10)	GW66493

## Cerradura de seguridad de cilindro con llave

Código	Figura	Material
GW 40 422		Material Inyectado

# Tableros de Distribución 68 Q-DIN

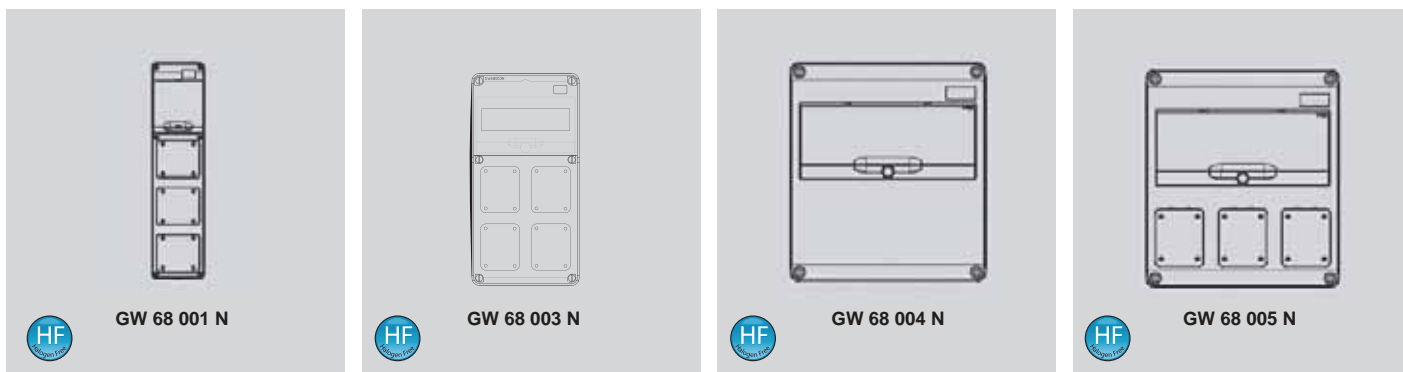

## Tableros estanco IP65 vacío para bases IEC 309 IP44/54 - IP66/67

Código	Figura	N° de Bases	N° Módulos EN50022	Potencia disipable (W)
GW 68 001 N		3 Bases IEC 309 16A vertical	5	10
GW 68 003 N		2 Bases IEC 309 16A IP67 2 IEC 309 16/32A Ip67	10	16
GW 68 004 N		Tapa lisa	14	24
GW 68 005 N		3 Bases IEC 309 16/32A horizontal	14	24

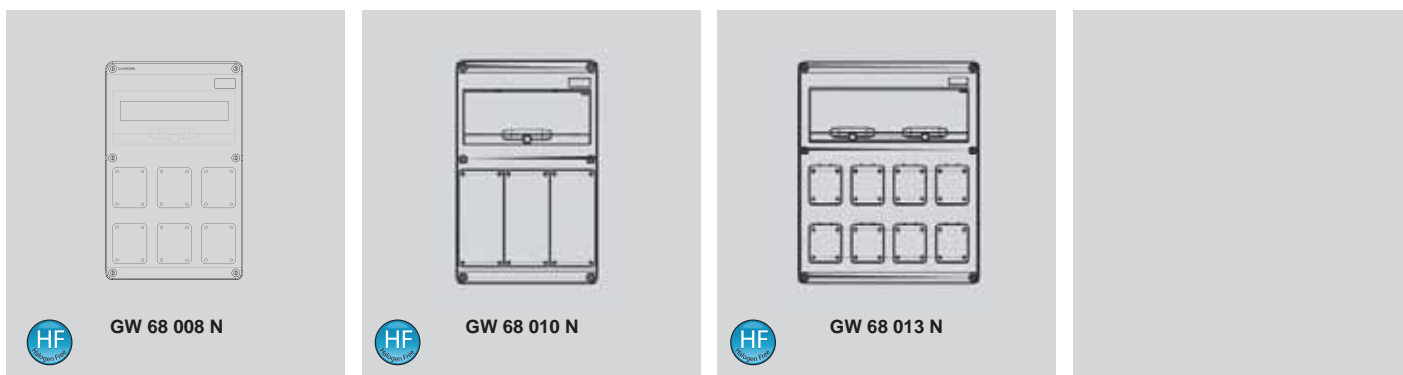

## Tableros estanco IP65 vacío para bases IEC 309 IP44/54 - IP66/67

Código	Figura	N° de Bases	N° Módulos EN50022	Potencia disipable (W)
GW 68 008 N		6 IEC 309 16/32 Ip67	14	24
GW 68 010 N		3 Serie IB vertical 16/32A Ip67	14	24
GW 68 013 N		8 IEC 309 16/32 IP6	20	30

# Tableros de distribución 68 Q-DIN

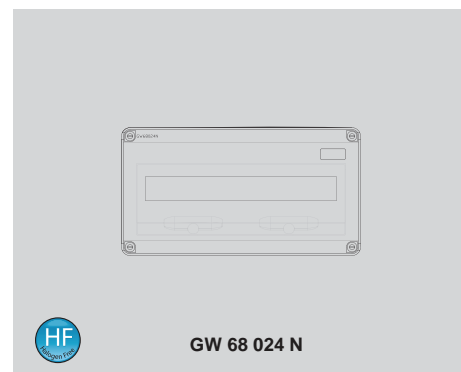
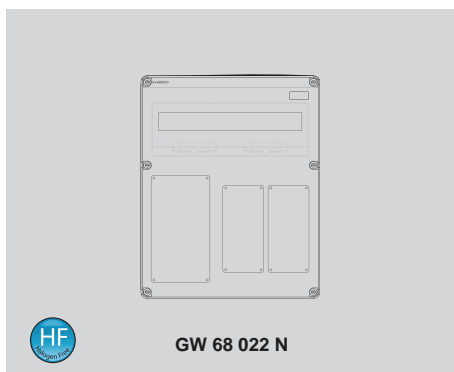
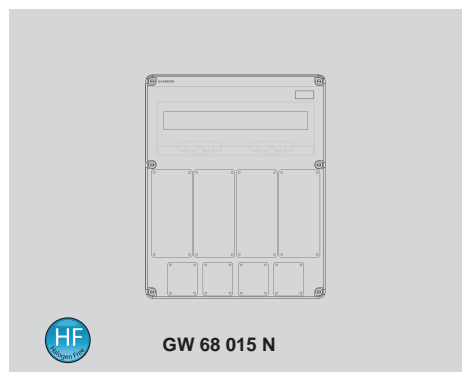

## Tableros estanco IP65 vacío para bases IEC 309/Serie (SBF) IP67

Código	Figura	N° de Bases	N° Módulos EN50022	Potencia disipable (W)
GW 68 015 N		4 Bases Serie IB vertical 16/32A 4 Bases IEC 309 16A o GW27403	20	30
GW 68 022 N		1 Base Serie IB vertical 63A 2 Bases Serie IB vertical 16/32A	20	30
GW 68 024 N		Módulo adicional DIN para GW68022N y GW68024N	20	54

## Bases fijas verticales protegidas con interruptor de bloqueo 50/60Hz sin fondo (SBF) IP67

Código	Figura	N° de polos	Tensión Nominal	Intensidad	Color
GW 66 304N		2P+T	230V	16 A	Azul
GW 66 308N		3P+T	400V	16 A	Rojo
GW 66 309N		3P+N+T	400V	16 A	Rojo
GW 66 319N		3P+T	400V	32 A	Rojo
GW 66 320N		3P+N+T	400V	32 A	Rojo
GW 67 363N		3P+T	400V	63 A	Rojo
GW 67 364N		3P+N+T	400V	63 A	Rojo



# Bases Fijas con Interruptor de Bloqueo segun Norma IEC IP66



## IP66 Bases fija sobrepuesta vertical con interruptor de bloqueo 50/60Hz IP66

Código	Figura	N° de polos	Tensión Nominal	Intensidad	Color
GW 66 504		2P+T	230V	16 A	Azul
GW 66 508		3P+T	400V	16 A	Rojo
GW 66 509		3P+N+T	400V	16 A	Rojo
GW 66 515		2P+T	230V	32 A	Azul
GW 66 519		3P+T	400V	32 A	Rojo
GW 66 520		3P+N+T	400V	32 A	Rojo
GW 66 531		3P+T	400V	63 A	Rojo
GW 66 532		3P+N+T	400V	63 A	Rojo

## IP66 Bases fija sobrepuesta vertical con interruptor de bloqueo y Riel DIN para instalar magnetotérmico 50/60Hz IP66

Código	Figura	N° de polos	Tensión Nominal	Intensidad	Color
GW 66 977		2P+T	230V	16 A	Azul
GW 66 981		3P+T	400V	16 A	Rojo
GW 66 982		3P+N+T	400V	16 A	Rojo
GW 66 988		2P+T	230V	32 A	Azul
GW 66 992		3P+T	400V	32 A	Rojo
GW 66 993		3P+N+T	400V	32 A	Rojo
GW 66 873		3P+T	400V	63 A	Rojo
GW 66 874		3P+N+T	400V	63 A	Rojo



# Interruptores Rotativos Serie 70 RT y Pulsadores Serie 74 PS



Interruptores Rotativos de mando y emergencia, de 16 a 63 A.

- Versatilidad de instalación: en caja estanca, en cuadros de distribución o en centralitas.
- Instalación en grupo mediante conector tipo racor estanco.

## IP65 Interruptores Rotativos de superficie versión para emergencia con maneta roja y candado en brida amarilla

Código	Figura	N° de Polos	Corriente	Dimensiones externas BxHxP (mm)
GW 70 431		2	16 A	114 x 114 x 71,5
GW 70 434		2	32 A	114 x 114 x 71,5
GW 70 432		3	16 A	114 x 114 x 71,5
GW 70 435		3	32 A	114 x 114 x 71,5
GW 70 437		3	63 A	170 x 170 x 96
GW 70 433		4	16 A	114 x 114 x 71,5
GW 70 436		4	32 A	114 x 114 x 71,5
GW 70 438		4	63 A	170 x 170 x 96

## IP66 Estación de control Partir Parar 1NA+1NC

Código	Figura	Dimensiones externas BxHxP (mm)
GW 27 203		132x82x65

## IP66 Estación de control de Emergencia 1NA+1NC

Código	Figura	Dimensiones externas BxHxP (mm)
GW 27 202		66x82x65



# EQUIPOS PARA ÁREAS CON RIESGO DE EXPLOSIÓN



# Amplificador repetidor de contacto Ex i Serie 9170



Para Zona 0, 1, 2, 20, 21, 22



- Repetidor de contacto de campo a zona segura
- Amplificador para sensores tipo NAMUR
- Entrada Ex i [Ex ia] IIC
- Aislamiento galvánico entre entrada, salida y alimentación
- Visualización y mensaje de circuito abierto y cortocircuito
- Se puede parametrizar la inversión de la señal de salida
- Frecuencia de transmisión hasta 10 kHz
- Uso en SIL 2 IEC 61508

Europa (ATEX) gas y polvo  
 DMT 02 ATEX E 195 X  
 II 3 (1) G Ex nA nC [Ia Ga] IIC T4 Gc  
 II (1) D [Ex ia Da] IIIC

Nota: S: Terminales con tornillos  
 K: Terminales con Cage Clamp

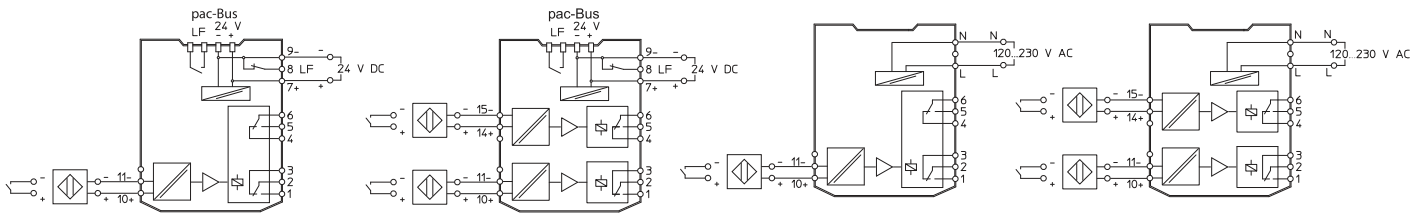

Código	Descripción	Alimentación	Nº Canales	Salida de relé	Nº de inversores
ST 203286	9170 / 11 - 12 - 11K	24VDC	1	250 V / 4A	1
ST 203293	9170 / 11 - 12 - 21K	120...230 VAC	1	250 V / 4A	1
ST 203151	9170 / 21 - 12 - 11K	24VDC	2	250 V / 4A	2
ST 203282	9170 / 21 - 12 - 21K	120...230 VAC	2	250 V / 4A	2



# Convertidores de medición Ex i Serie 9160



Para Zona 0, 1, 2, 20, 21, 22



- Adecuado para convertidores de 2 y 3 conductores, convertidores HART de 2 conductores y fuentes de mA (convertidores de 4 conductores)
- Entrada de seguridad intrínseca [Ex ia] IIC
- Separación galvánica entre entrada, salida, y alimentación auxiliar
- Puede utilizarse en aplicaciones hasta SIL 2, versión especial hasta SIL 3 (IEC 61508)
- Gran precisión

Europa (ATEX) gas y polvo

DMT 03 ATEX E 010 X

II 3 (1) G Ex nA [ia Ga] IIC T4 Gc

II (1) D [Ex ia Da] IIC

I (M1) [Ex ia Ma] I

Nota: S: Terminales con tornillos  
K: Terminales con Cage Clamp

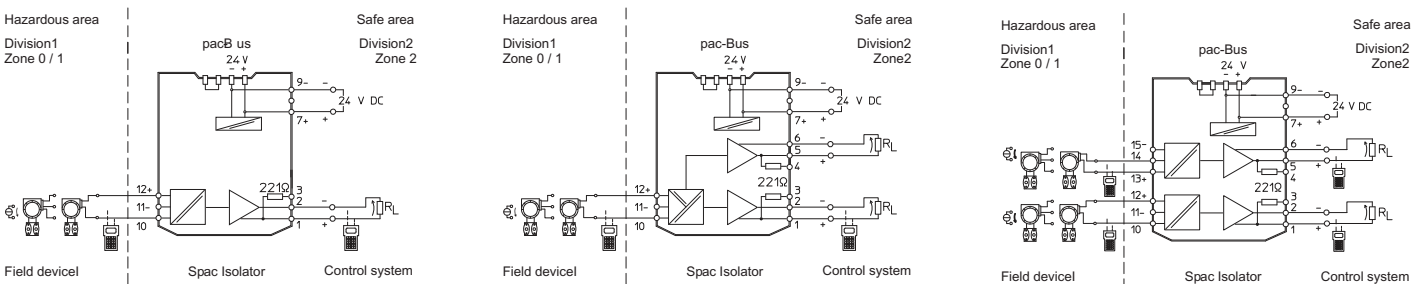

Código	Descripción	N° Canales	Entrada	Salida A	Salida B
ST 214894	9160 / 13 - 11 - 10K	1	0/4...20 mA	0/4...20 mA	
ST 214898	9160 / 13 - 11 - 13K	1	0/4...20 mA		0/4...20 mA
ST 214906	9160 / 23 - 11 - 10K	2	0/4...20 mA		
ST 214904	9160 / 23 - 10 - 10K	2	0/4...20 mA		

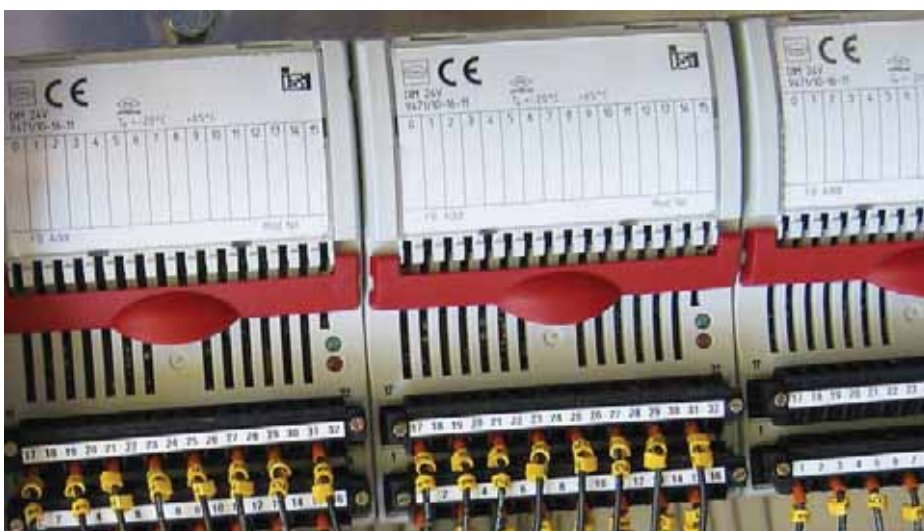



# Luminarias fluorescentes Serie 6001 y 6401



Serie 6001 para Zona 1, 2, 21, 22

Serie 6401 para Zona 2, 21, 22



Luminaria fluorescentes EXLUX para áreas clasificadas con riesgo de explosión, Serie 6001 para Zona 1, 2, 21, 22 y Serie 6401 para Zonas 2, 21, 22

- Balastro electrónico
- Versiones 18 W y 36 W
- Para lámparas fluorescentes de 2 pines
- Desconexión a la apertura
- Cierre centralizado
- Caja de resina de poliéster
- Cubierta de policarbonato

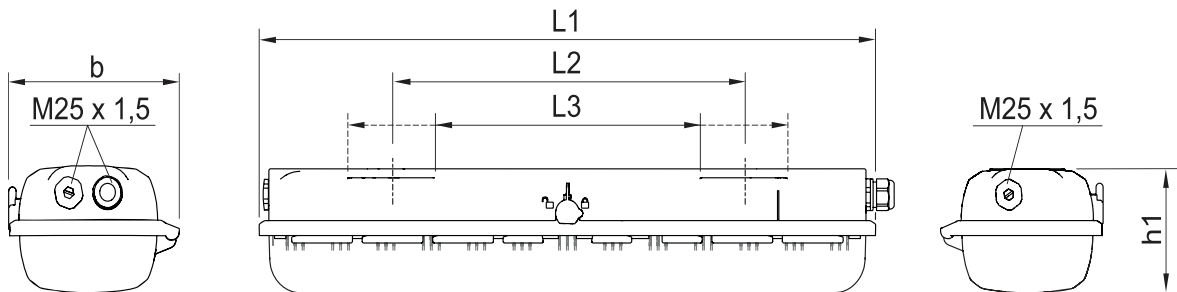

## Serie 6001 para Zona 1, 2, 21, 22

Europa (ATEX) gas y polvo

PTB 13 ATEX 2004

Ex II 2 G Ex d e IIC T4 Gb or Ex db eb IIC T4

Ex II 2 D Ex tb IIIC T80°C Db or Ex tb IIIC T80°C

AC: 220V ... 240V +- 10% 50 ... 60 Hz

DC: 220V ... 250V +- 10%

Entrada de cables: 1 x M25 + 2 x M25 con tapones

## Serie 6401 para Zona 2, 21, 22

Europa (ATEX) gas y polvo

PTB 14 ATEX 2016

Ex II 2 D Ex tb IIIC T80° C Db

PTB 14 ATEX 2017

Ex II 3 G Ex nA IIC T4 Gc

Ex II 3 G Ex nA d IIC T4 Gc

Ex II 3 D Ex tc IIIC T80 °C Dc

## Serie 6001 para Zona 1, 2, 21, 22

Código	Descripción	Potencia	Peso Kg.	L1	L2	L3	b	h1
ST220898	6001/522-9010	2 x 18 W	4,5	700	400	320-480	184	125
ST220907	6001/542-9010	2 x 36 W	6,8	1310	800	670-930	184	125

## Serie 6401 para Zona 2, 21, 22

Código	Descripción	Potencia	Peso Kg.	L1	L2	L3	b	h1
ST239552	6401/522-8508	2 x 18 W	3,2	700	400	320-480	184	125
ST239559	6401/542-8508	2 x 36 W	5,5	1310	800	670-930	184	125

# Luminarias LED EXLUX Serie 6002/1 IIB y 6402



Serie 6002 para Zona 1, 2, 21, 22

Serie 6402 para Zona 2, 21, 22

Luminaria LED de alta eficiencia y larga vida EXLUX para áreas clasificadas con riesgo de explosión, Serie 6002 para Zona 1, 2, 21, 22 y Serie 6402 para Zonas 2, 21, 22



- Versiones 28 W y 52 W
- Desconexión a la apertura
- Cierre centralizado
- Caja de resina de poliéster
- Cubierta de policarbonato
- Grado de Protección: IP66 / IP67

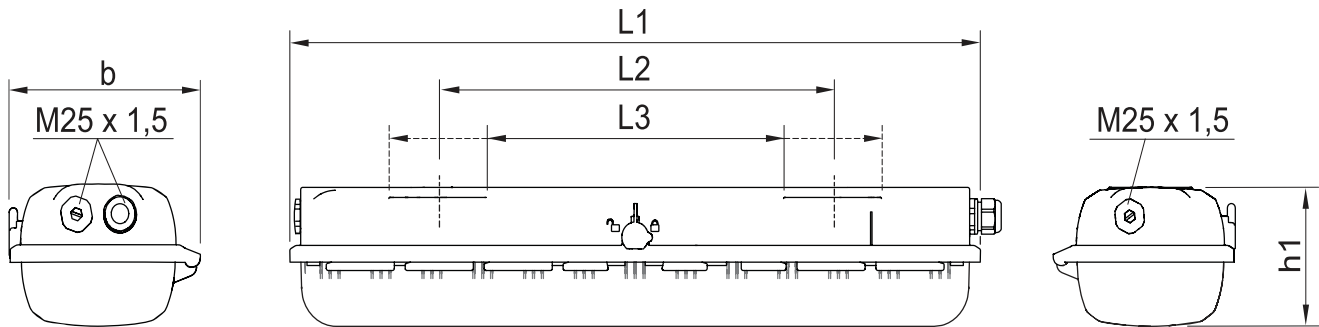

## Serie 6002 IIB para Zona 1, 2, 21, 22

Europa (ATEX) gas y polvo

IBExU 14 ATEX 1088

II 2 G Ex d e op is IIB T4 Gb

II 2 D Ex tb IIB T100°C Db

AC: 220V ... 240V +- 10% 50 ... 60 Hz

DC: 220V ... 250V +- 10%

Entrada de cables: 1 x M25 + 2 x M25 con tapones

**Nota: A pedido luminarias 6002 IIC.**

## Serie 6402 para Zona 2, 21, 22

Europa (ATEX) gas y polvo

IBExU14ATEX1292

II 2 D Ex tb IC T100 °C Db

IBExU14ATEXB020 X

II 3 G Ex nA d op is IIC T4 Gc

II 3 D Ex tc IIIC T100 °C Dc

AC: 220V ... 240V +- 10% 50 ... 60 Hz

DC: 220V ... 250V +- 10%



Entrada de cables: 1 x M25 + 2 x M25 con tapones

## Serie 6002/1 IIB para Zona 1, 2, 21, 22

Código	Descripción	Potencia	Peso Kg.	L1	L2	L3	b	h1
ST251309	6002/1182-5400	28 W	3,2	700	400	320-480	184	125
ST251311	6002/1284-5400	58 W	5,5	1310	800	670-930	184	125

## Serie 6402 IIC para Zona 2, 21, 22

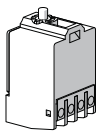
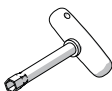
Código	Descripción	Potencia	Peso Kg.	L1	L2	L3	b	h1
ST242989	6402/2182-5400	28 W	4,3	700	400	320-480	184	125
ST242991	6402/2284-5400	58 W	6,5	1310	800	670-930	184	125

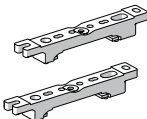
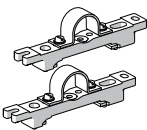
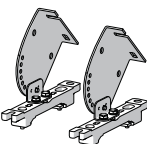
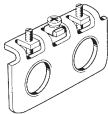
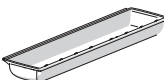
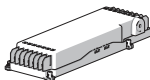
Código	Figura	Descripción
ST132527		Switch de apertura 8080/1-3-L
ST222430		Llave de apertura M8
ST115736		Argolla de montaje M8
ST222826		Soporte para montaje variable R 1 1/4
ST222456		Soporte para montaje variable a báculo R 1 1/4
ST222827		Soporte para montaje variable a muro
ST115828		Adaptador metálico 2 x M25
ST222427 ST222428		Difusor de policarbonato lámpara 700 mm Difusor de policarbonato lámpara 1310 mm
ST117593 ST117595		Nota: Solo válido EXLUX serie 6001 Ballast electrónico 6042/923-22, 2 x 18W 220 ... 240V Ballast electrónico 6042/943-22, 2 x 36W 220 ... 240V

# Luminarias fluorescentes Emergencia EXLUX

## Serie 6009 y Serie 6409



Serie 6009 para Zona 1, 2, 21, 22

Serie 6409 para Zona 2, 21, 22



Luminaria fluorescentes de emergencia EXLUX 6009 para áreas clasificadas con riesgo de explosión.

- Versiones 18 W y 36 W
- Desconexión a la apertura
- Cierre centralizado
- Caja de resina de poliéster
- Cubierta de policarbonato

Potencia	L1	L2	L3	b	h1
2 x 18	857	400	320-480	184	125
2 x 36	1467	800	670-930	184	125

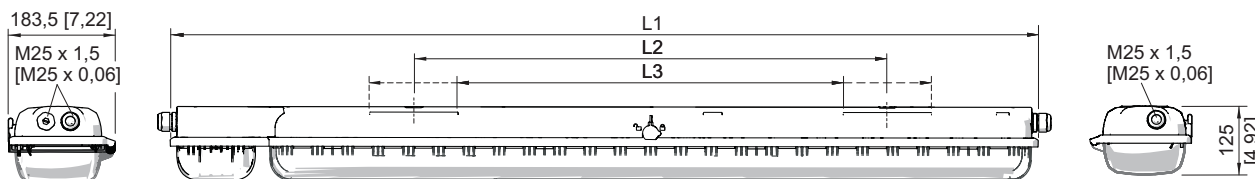

### Serie 6009 para Zona 1, 2, 21, 22

Europa (ATEX) gas y polvo

II 2 G Ex d e mb IIC T4 Gb  
Ex db eb mb IIC T4

II 2 D Ex tb IIIC T80 °C Db  
Ex tb eb IIIC T80 °C

AC: 220V ... 240V +- 10% 50 ... 60 Hz

Entrada de cables: 1 x M25 + 2 x M25 con tapones

### Serie 6409 para Zona 2, 21, 22

Europa (ATEX) gas y polvo

II 2 D Ex tb IIIC T80 °C Db  
II 3 G Ex nA d mb IIC T4 Gc  
II 3 D Ex tc IIIC T80 °C Dc

AC: 220V ... 240V +- 10% 50 ... 60 Hz

Entrada de cables: 1 x M25 + 2 x M25 con tapones

### Serie 6009 para Zona 1, 2, 21, 22

Código	Descripción	Potencia	Número de lámparas	Batería	Horas de respaldo	Peso Kg.
ST 225723	6009/522-9617-1611	2 x 18 W	2	7 Ah	1,5 / 3 h	7,60
ST 225725	6009/542-9617-1611	2 x 36 W	2	7Ah	1,5 / 3 h	9,60

### Serie 6409 para Zona 2, 21, 22

Código	Descripción	Potencia	Número de lámparas	Batería	Horas de respaldo	Peso Kg.
ST 240873	6409/522-9607-1611	2 x 18 W	2	7 Ah	1,5 / 3 h	7,60
ST 240894	6409/542-9607-1611	2 x 36 W	2	7Ah	1,5 / 3 h	9,60

# Luminarias LED EXLUX Emergencia Serie 6009/1



Serie 6009/1 para Zona 1, 2, 21, 22  
Serie 6409/1 para Zona 2, 21, 22



Luminaria fluorescentes de emergencia EXLUX 6009/1 Versiones IIB, IIC para áreas clasificadas con riesgo de explosión.

- Versiones 18 W y 36 W
- Desconexión a la apertura
- Cierre centralizado
- Caja de resina de poliéster
- Cubierta de policarbonato

Potencia	L1	L2	L3	b	h1
2 x 18	857	400	320-480	184	125
2 x 36	1467	800	670-930	184	125

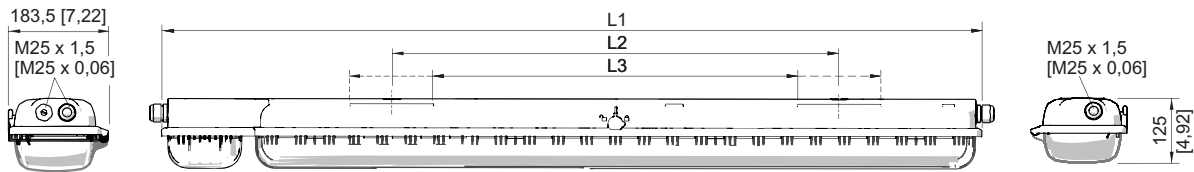

## Serie 6009 IIB, IIC para Zona 1, 2, 21, 22

Europa (ATEX) gas y polvo

IBExU 16 ATEX 1199

II 2 G Ex db eb mb op is (IIB) IIC T4 Gb

II 2 D Ex tb op is IIC T100°C Db

AC: 220V ... 240V +- 10% 50 ... 60 Hz

DC: 220V ... 250V +- 10%

Entrada de cables: 1 x M25 + 2 x M25 con tapones

## Serie 6409 para Zona 2, 21, 22

Europa (ATEX) gas y polvo

IBExU 16 ATEX 1199

II 2 G Ex db eb mb op is (IIB) IIC T4 Gb

II 2 D Ex tb op is IIC T100°C Db

AC: 220V ... 240V +- 10% 50 ... 60 Hz

DC: 220V ... 250V +- 10%

Entrada de cables: 1 x M25 + 2 x M25 con tapones

## Luminarias LED EXLUX Emergencia IIB Serie 6009/1 Zona 1

Código	Descripción	Potencia	Batería	Horas de respaldo	Peso Kg.
ST 256335	6009/1281-171-7611	28 W	7 Ah	1,5 / 3 h	6,7
ST 256333	6009/1481-171-7611	56 W	7Ah	1,5 / 3 h	9,3



## Luminarias LED EXLUX Emergencia Serie 6409/1 Zona 2

Código	Descripción	Potencia	Batería	Horas de respaldo	Peso Kg.
ST 256334	6009/1282-171-7611	28 W	7 Ah	1,5 / 3 h	6,7
ST 256332	6009/1482-171-7611	56 W	7Ah	1,5 / 3 h	9,3

# Luminarias LED EXLUX Emergencia Serie 6409/1

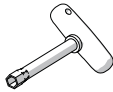
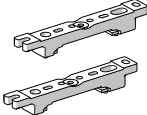
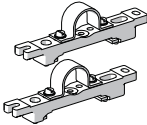
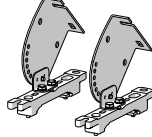
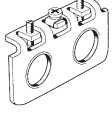
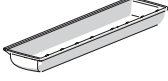

## Accesorios Serie EXLUX

Código	Figura	Descripción
ST222430		Llave de apertura M8
ST222826		Soporte para montaje variable R 1¼
ST222456		Soporte para montaje variable a báculo R 1¼
ST222827		Soporte para montaje variable a muro
ST115828		Adaptador metálico 2 x M25
ST222427		Difusor de policarbonato lámpara 700 mm
ST222428		Difusor de policarbonato lámpara 1310 mm
ST223532		Batería 7 Ah / 6V



# Luminarias emergencia Serie 6118 / 1



Para Zona 1, 2, 21, 22



- Luminaria emergencia para cortes de energía, la carga de la batería y pruebas en forma automática.
- Con protección de descarga y limitación de carga
- Lámpara fluorescente 1 x 8 W
- Cierre centralizado
- Fabricación especial en acero inoxidable
- Grado de protección IP65 / IP66 IK10
- Capacidad de la batería 2,5 Ah
- Tiempo de operación 1,5 h a 70%, 3,0 h a 30%

Europa (ATEX) gas y polvo

BVS 16 ATEX E 051

II 2 G Ex e d mb IIC T4 Gb

II 2 D Ex tb IIIC T80°C Db

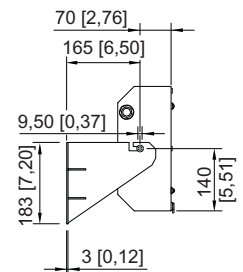
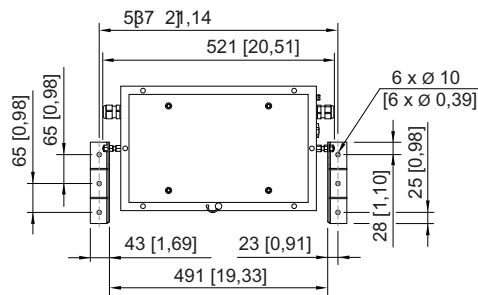
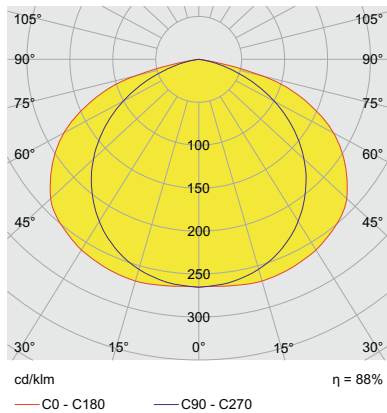

Código	Descripción	Tensión	Envolvente	Entrada de cable	Peso Kg.
ST252443	6118 / 1118 - 1802 - 1740 - 7111	220...240 V AC	Acero	M20	6,8
ST252446	6118 / 1118 - 1802 - 1640 - 7111	110...127 V AC	Acero	M20	6,8

## Adhesivo de 392 x 232 mm (Pedir por separado)

Código	Figura	Código	Figura
ST221481		ST221485	
ST221479		ST221483	
ST221478		ST221484	
ST247460		ST241482	

# Luminarias Serie 6388



Para Zona 1, 2, 21, 22



Luminaria tipo tortuga para área clasificada con riesgo de explosión Serie 6388 para lámpara incandescente máx 100W

Zona 1 y Zona 2  
250 V / E27  
Grado de protección IP 64  
Temperatura ambiente: -20°C ... +40°C  
Entrada de cable: 1 x M25

Europa (ATEX) gas y polvo

IBExU 14 ATEX 1088  
 II 2 G Ex de IIB+H<sub>2</sub> T\* Gb  
 II 2 D Ex tb IIIC T125 °C Db



Lamp	25W	40/60W	100W
Clase de temperatura	T3	T2	T1

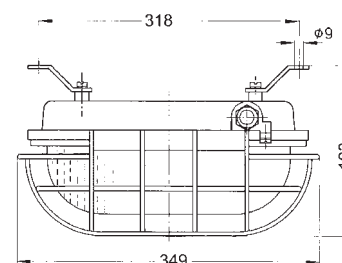
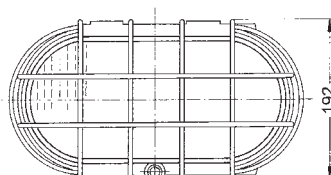
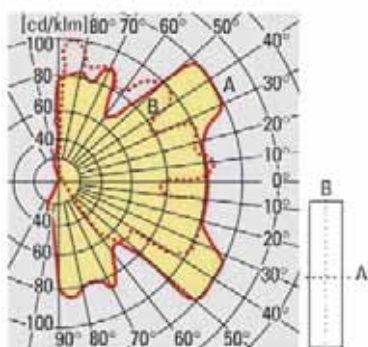

Código	Descripción	Potencia	Número de lámparas	Montaje	Peso Kg.
ST 121700	6388/1-2-2	Ver tabla	1 / E27	Cielo	4,0

## Accesorios

Código	Figura	Descripción
ST121705		Juegos de soportación



# Luminarias Serie 6788



Para Zona 2, 21, 22



Luminaria tipo tortuga para área clasificada con riesgo de explosión Serie 6788 para lámpara incandescente máx 100W

Zona 2  
250 V / E27  
Grado de protección IP 64  
Temperatura ambiente: -20°C ... +40°C  
Entrada de cable: 1 x M25

Europa (ATEX) gas y polvo

IBExU 14 ATEX 1088  
 II 3 G Ex nA II T\*

Lamp	25W	40/60W	100W
Clase de temperatura	T3	T2	T1

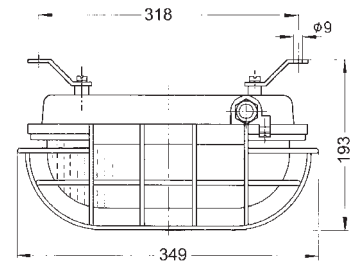
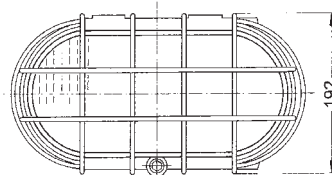
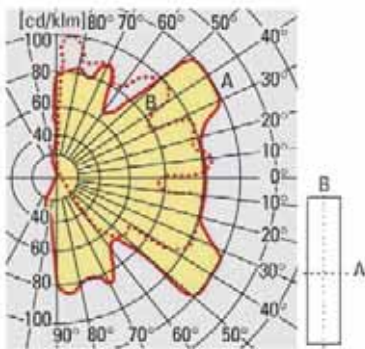

Código	Descripción	Potencia	Número de lámparas	Montaje	Peso Kg.
ST 125084	6788/1-2-2	Ver tabla	1 / E27	Cielo	4,0

## Accesorios

Código	Figura	Descripción
ST121705		Juegos de soportación

# Interruptores para alumbrado Serie 8040/11-V30



Para Zona 1, 2, 21, 22



Interruptor de alumbrado Serie 8030.

- Grado de protección IP65
- Envoltorio robusto en plástico moldeado
- Palanca de mando grande con placa rotatoria fosforescente
- Tensión de servicio 690 VAC, 250 VDC

Europa (ATEX) gas y polvo

PTB 02 ATEX 1026

II 2 G Ex de IIC T6

II 2 D Ex tD A21 IP65 T80°C

Código	Descripción	Función	Entrada de cable	Montaje	Peso Kg.
ST 245655	8040/11-V30-033-B	Interruptor 9/12	2 x M25	Pared	0,60
ST 245657	8040/11-V30-035-B	Interruptor 9/24	2 x M25	Pared	0,62



# Lámpara de Inspección LED Serie 6149/2



Para Zona 1, 2, 21, 22



Lámpara de mano para área clasificada con riesgo de explosión serie 6149/2.

- Grado de Protección IP66 / IP67
- Clase de Protección II
- Envoltente robusto de policarbonato
- LED 6000° K, 600lm
- Luminosidad 253 Lux a 1m
- Temperatura de servicio -40...+40° C

Europa (ATEX) gas y polvo

PTB 07 ATEX 1009

⚠ II 2G Ex d IIC T.\* Gb

⚠ II 2D Ex tb IIIC T...°C\* Db

Código	Descripción	Voltaje Nominal	Figura	Clase de Temperatura		Peso Kg.
				40° C	60° C	
ST 209262	6149/2-3211-5010	24...48 VAC / DC		T4	T4	1,4
ST 209263	6149/2-5211-5010	110...240 VAC / DC		T4	T4	1,4
ST 120509	Espiral de protección en acero inoxidable					0,170
ST 150579	Enchufe macho 8570/12-306 2P+T	200...250V/16A				0,42



# Linterna LED portátil 6148



Para Zona 1, 2, 21, 22



Linterna LED portátil serie 6148 para área clasificada con riesgo de explosión.

- Grado de Protección IP66
- Clase de Protección II
- Envoltorio robusto de policarbonato
- LED 6000° K
- Luminosidad 253 Lux a 1m
- Flujo lumínico 600 lm
- Temperatura de servicio -25...+60° C

Europa (ATEX) gas y polvo

- IBExU 11 ATEX 1066
- II 2 G Ex ib IIC T4 Gb
- II 2 D Ex tb IIIC T75 °C Db

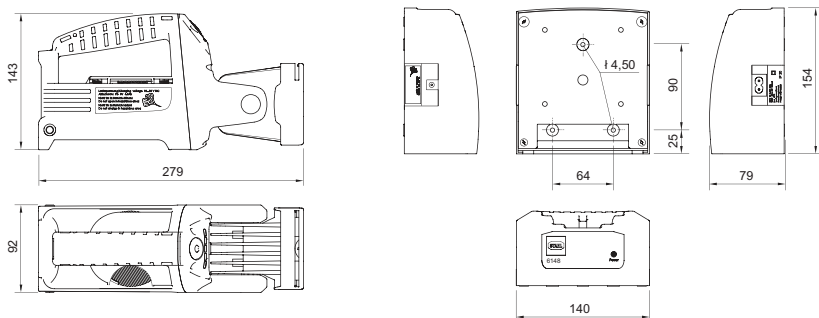

Código	Descripción	Voltaje Nominal	Clase de Temperatura		Frecuencia	Peso Kg.
			40° C	60° C		
ST 209686	6148/1111-111	110...240 VAC	T4	T4	50 / 60 Hz	1,83

## Accesorios

Código	Figura	Descripción
ST211124		Batería 6V 4,5 Ah
ST120014		Cable para cargador 230V
ST209688		Cargador 12 / 24 V DC, 230 V AC



# Linterna LED 6140 y 6141



## Linterna LED 6140 / 2-1 para zona 0, 1, 2, 21, 22



- Protección contra explosión gas
- Protección contra explosión polvo
- Certificados
- Material
  - Envoltente de poliamida antiestática
  - Lente de policarbonato
  - Lámpara 1 LED 3W
  - Vida útil mayor a 48 horas
  - Baterías 3 x LR 14
  - Temperatura ambiente -20°C ... +50°C
  - Grado de protección IP65

Europa (ATEX) gas y polvo

- ZELM07 ATEX 0325X
- II 1 G EEx ia IIC T4
- II 1 D IP 65 T130 °C

Nota: No abrir linterna en áreas clasificadas.

Código	Descripción	Alimentación	Número de baterías	Peso Kg.
ST 119782	6140 / 2 - 1	4,5 V	3	0,55

## Linterna LED 6141 / 62 - 16 para zona 1, 2, 21, 22



- Protección contra explosión gas
- Protección contra explosión polvo
- Certificados
- Material
  - Envoltente de poliamida antiestática
  - Lente de policarbonato
  - Lámpara LED 50 lm
  - Baterías 4 x AA
- Grado de protección IP 68

Europa (ATEX) gas y polvo

- ITS 10ATEX 26995X
- II 2 G Ex ib IIC T4
- II 2D Ex ib IIC T81 °C

Nota: No abrir linterna en áreas clasificadas.

Código	Versión	Alimentación	Número de baterías	Peso Kg.
ST 243788	6141 / 62 - 16	6 V	4 x AA	0,19

# Estaciones de Control Serie 8040



Para Zona 1, 2, 21, 22



- Estaciones de control en resina de poliéster, reforzada con fibra de vidrio, junta de espuma de poliuretano resistente a los golpes
- Uso interior y exterior
- Se puede suministrar con 4 puntos de inserción, los bloques de contacto
- Tensión de trabajo 690 V
- Temperatura de trabajo -20° C...+40° C
- Grado de protección IP66

Europa (ATEX) gas y polvo

PTB 01 ATEX 1105

II 2G Ex edmq ia/ib II, IIA, IIB, IIC, T6, T5 o T4

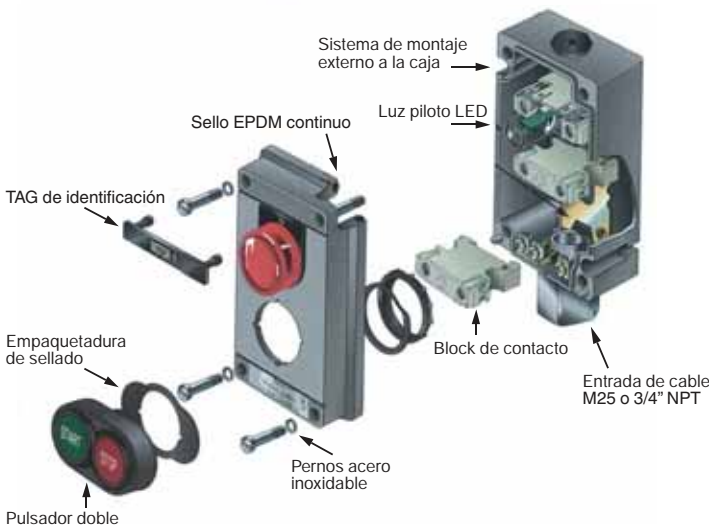

Código	Figura	Diagrama	Descripción
ST 804110			Estación de control un puesto con pulsador, entrada M25 Contacto NA + NC
ST 804120			Estación de control un puesto luz piloto, entrada M25 Tensión -12...254 V AC/DC -10%...+6% especificar color

# Estaciones de Control Serie 8040



Para Zona 1, 2, 21, 22



Código	Figura	Diagrama	Descripción
ST 804125			Estación de control un puesto partir/parar, entrada M25  Contactos NA y NC
ST804130			Estación de control un puesto emergencia, 30mm, entrada M25  Contactos NA + NC
ST 804140			Estación de control un puesto emergencia, 60mm, entrada M25  Contactos NA + NC
ST 804150			Estación de control un puesto selector ON-OFF, entrada M25 Selector 30mm 2 polos  Contactos NA + NC
ST804160			Estación de control un puesto selector de emergencia con llave ON-OFF, 30mm, entrada M25  Contactos NA + NC
ST 804210			Estación de control dos puestos partir/parar, entrada M25  Contactos partir NA + NC Contactos parar NA + NC

# Estaciones de Control Serie 8040



Para Zona 1, 2, 21, 22

Código	Figura	Diagrama	Descripción
ST 804220			Estación de control dos puestos partir/parar luz piloto, entrada M25  Contactos partir NA, parar NC
ST 804310			Estación de control tres puestos partir, parar luz piloto, entrada M25  Contactos partir NA + NC, Contactos parar NA + NC
ST 804410			Estación de control cuatro puestos partir, parar y emergencia, entrada M25  Contactos partir NA + NC Contactos parar NA + NC Contactos Emergencia NA + NC
ST 804420			Estación de control cuatro puestos partir, parar y emergencia, y selector auto-0-manual entrada M25  Contactos partir NA + NC Contactos parar NA + NC Contactos Emergencia NA + NC Selector auto-0-manual 2NA

Nota: Se pueden especificar otros selectores. [www.desimat.cl](http://www.desimat.cl)



# Accesorios Estaciones de Control Serie 8040



Código	Figura	Descripción	Peso Kg.
ST 155399		Pulsador ON - OFF	0,023
ST 244654		Pulsador ON-OFF Iluminado	0,023
ST 244638		Pulsador doble ON - OFF	0,037
ST 155457		Pulsador de Emergencia Negro Ø 38mm	0,031
ST 155479		Pulsador de Emergencia Negro Ø 38 mm	0,035
ST 155466		Pulsador de Emergencia Rojo Ø 55 mm	0,045
ST 155512		Pulsador de Emergencia con llave	0,066
ST 132640		Contacto NA 8082 / 1 - 2 - 00	0,025
ST 132636		Contacto NC 8082 / 1 - 1 - 00	0,025
ST 227747		Símbolo Negro I	0,001
ST 227750		Símbolo Verde I	0,001
ST 227740		Símbolo Rojo 0	0,001
ST 224243		Símbolo Emergencia Rojo ↻	0,001
ST 237971		Piloto luminoso LED EXen 8010/2-01-WS	0,035
ST 223122		Difusor con anillos de diferentes colores Rojo, verde, blanco, azul, amarillo 8602C3-054-B-C06	0,024

# Accesorios Estaciones de Control Serie 8040



Código	Figura	Descripción	Peso Kg.
ST 155344		Selector rotatorio 2 posiciones fijo	0,023
ST 223566		Porta rótulo	0,002
ST 2382741		0 - I	0,001
ST 2382742		ON - OFF	0,001
ST 2382743		HAND - 0 - AUTO	0,001
ST 245944		Base de Protección para pulsador	0,09
ST 244874		Base de Protección para pulsador	0,09
ST 244873		Base de Protección para pulsador	0,12
ST 130711		Brass plate M20 x 1,5	0,042
ST 130718		Brass plate M25 x 1,5	0,037
ST 169101		Herramienta para cambio de componentes de control	0,29



# Selectores para control Serie 8008



Para Zona 1, 2, 21, 22



- Selectores de control 2, 3 y 4 polos
- Voltaje 690V

Europa (ATEX) gas y polvo

PTB 00 ATEX 1111 U

II 2 G Ex db eb IIC Gb

I M2 Ex db eb I Mb

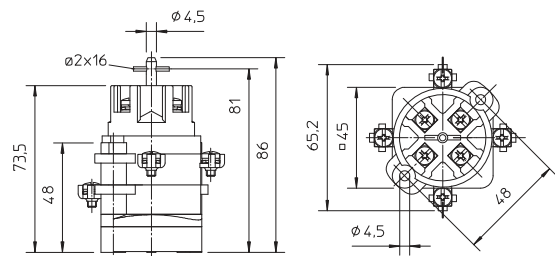
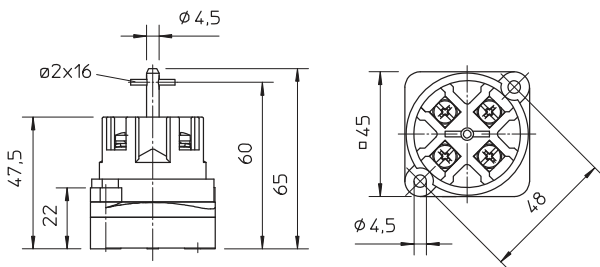

Código	Figura	Descripción	Peso Kg.
ST128248		Selector 2 polos 2 posiciones 8008 / 2-002	0,128
ST128360		Selector 2 polos 2 posiciones 8008 / 2-016	0,128
ST128418		Selector 2 polos 3 posiciones 8008 / 2-027	0,128
ST128289		Selector 4 polos 2 posiciones 8008 / 2-106	0,128
ST130954		Soporte a riel DIN	0,022

# Pulsador e Interruptores de Control para panel Serie 8003



Para Zona 1, 2, 21, 22



- Pulsadores de mando
- 2 elementos de contacto
- Montaje fácil
- Montaje a panel
- Corriente nominal máx. 6A
- Temperatura de trabajo -20° C...+40° C
- Grado de protección IP66

Europa (ATEX) gas y polvo

PTB 02 ATEX 1057 X

- II 2 G EEx de IIC T6
- II 2 D IP 66 T80 °C

Código	Figura	Descripción	Peso Kg.
ST 126993		Pulsador ON - OFF 8003/111-001 NA/NC	0,140
ST 217915		Parada de Emergencia Ø 38 mm, Rojo 8003/111-010S NA/NC	0,125
ST 217918		Parada de Emergencia Ø 55 mm, Rojo 8003/111-015S NA/NC	0,145
ST 217911		Parada de Emergencia con llave Ø55 mm, Rojo 8003/111-009S NA/NC	0,140

# Pulsadores y selectores Serie 8003



Código	Figura	Descripción	Peso Kg.
ST 127240		SELECTOR DE 2 POSICIONES CON LLAVE 8003/111-008-2-R-MS1      NA/NC	0,140
ST 213498		SELECTOR DE 3 POSICIONES CON LLAVE 8003/111-008-3-RR-MS1      NA/NC	0,125
ST 218567 ST 213553		SELECTOR DE 2 POSICIONES 8003/111-727-2-R      NA/NC 8003/141-727-2-R      NC/NA	0,125 0,125
ST 213539 ST 218566		SELECTOR DE 3 POSICIONES 8003/131-727-3-RR      2NA 8003/121-726-3-RR      2NC	0,125 0,125



# Pulsadores Luminosos Serie 8018



Para Zona 1, 2, 21, 22



- Montaje en panel
- LED incorporado de alta luminancia y poca generación de calor
- Vida útil muy larga
- Fuente de luz mediante filtros de color
- Conexión cable 6 x 0,75 mm<sup>2</sup>
- Tensión de contacto máx. 270 V
- Tensión unidad piloto 12 V - 10%...254 V  
+ 6 % AC / DC
- Corriente de trabajo máx. 6A
- Grado de protección IP 66

Europa (ATEX) gas y polvo

PTB 02 ATEX 1057 X  
 II 2 G EEx de IIC T6  
 II 2 D IP 66 T80 °C

Código	Figura	Descripción	Peso Kg.
ST 129769		PULSADOR LUMINOSO con cable flexible de 6 m de longitud 8018/3113-al-6 NA/NC	0,740



# Pilotos Luminosos Serie 8013



Para Zona 1, 2, 21, 22 Ex i puede utilizarse en Zona 0



- Montaje en panel
- LED de alta luminancia y poca generación de calor
- Vida útil muy larga
- Colores rojo, amarillo, verde, azul, blanco
- Tensión de servicio Ex e12 V - 10%...254 V + 6 % AC / DC  
Ex i 10,8V ... 28VDC
- Grado de protección IP 65, frontal IP66
- Entrada de cable M16

Europa (ATEX) gas y polvo

PTB 02 ATEX 2131 X  
 II 2 G EEx de IIC T6  
 II 2 D IP 66 T80 °C

Código	Figura	Descripción	Peso Kg.
		PILOTO LUMINOSO	
		Conexión a terminal Cage clamp	
ST 129095		8013/311-al Ex e	0,13
ST 129110		8013/321-al Ex i	0,14

Nota: Los accesorios de colores rojo, amarillo, verde, azul y blanco van con el embalaje. Bajo pedido, contactos dorados.



# Plugs Serie 8570, 8571, 8579



Para Zona 1, 2, 21, 22



Interruptor:

- Con gran maneta de mando
- Con actuador bloqueable en posición 0 y 1
- Con clara identificación de la posición del interruptor
- Capacidad del interruptor AC 3
- Contactos auxiliares para control y señalización
- Grado de protección IP 66
- Temperatura de servicio -20°C... + 40°C
- Material de la carcasa Poliamida GF30

Entrada de cable:

- 8570/11 (16A) M25
- 8571/11 (32A) M32
- 8579/11 (63A) M50

Europa (ATEX) gas y polvo

PTB 03 ATEX 1227  
 II 2G EEx ed IIC T6

Código	Código	Figura	Nº de pines	Voltaje	Corriente
ST 150579	8570/12-306		3P (2P+T)	200 - 250 V	16 A
ST 150551	8570/12-406		4P (3P+T)	380 - 415 V	16 A
ST 150495	8570/12-506		5P (3P+N+T)	200/346 - 240/415 V	16 A
ST 150891	8571/12-406		4P (3P+T)	380 - 415 V	32 A
ST 150855	8571/12-506		5P (3P+N+T)	200/346 - 240/415 V	32 A
ST 153029	8579/12-406		4P (3P+T)	380 - 415 V	63 A
ST 152971	8579/12-506		5P (3P+N+T)	200/346 - 240/415 V	63 A



# Sockets Serie 8570, 8571, 8579



Para Zona 1, 2, 21, 22



Interruptor:

- Con gran maneta de mando
- Con actuador bloqueable en posición 0 y 1
- Con clara identificación de la posición del interruptor
- Capacidad del interruptor AC 3
- Contactos auxiliares para control y señalización
- Grado de protección: IP 66
- Temperatura de servicio: -20°C... + 40°C
- Material de la carcasa: Poliamida GF30

- Entrada de cable:  
8570/11 (16A) M25  
8571/11 (32A) M32  
8579/11 (63A) M50

Europa (ATEX) gas y polvo

PTB 03 ATEX 1227  
 II 2G EEx ed IIC T6

Código	Descripción	Figura	Nº de pines	Voltaje	Corriente
ST 150578	8570/11-306		3P (2P+T)	200 - 250 V	16 A
ST 150550	8570/11-406		4P (3P+T)	380 - 415 V	16 A
ST 150494	8570/11-506		5P (3P+N+T)	200/346 - 240/415 V	16 A
ST 150890	8571/11-406		4P (3P+T)	380 - 415 V	32 A
ST 150854	8571/11-506		5P (3P+N+T)	200/346 - 240/415 V	32 A
ST 201389	8579/31-406		4P (3P+T)	380 - 415 V	63 A
ST 201386	8579/31-506		5P (3P+N+T)	200/346 - 240/415 V	63 A

## Contactos auxiliares de control para enchufes hembra

Código	Figura	Contactos	Series
ST 150682		Contacto auxiliar NA	8570, 8571
ST 150680		Contacto auxiliar NC	8570, 8571
ST 168351		Contacto auxiliar NA + NC	8579

# Caja Serie 8118



Para Zona 1, 2, 21, 22



Protección contra explosiones según

- CENELEC
- IEC

Utilizados en

- Zona 1 y Zona 2
- Zona 21 y Zona 22

- Caja robusta de resina poliéster reforzada con fibra de vidrio
- Se suministra en 3 tamaños
- Borna requerida bajo pedido
- Especificar en el pedido entrada de cable
- Tensión de trabajo Máx 550 V / 750 V
- Corriente de servicio Máx 24 A / 44 A
- Grado de protección IP66

Europa (ATEX) gas y polvo

PTB 99 ATEX 3103

⚠ II 2 G Ex e II T6, T5, T4

⚠ II 2 D Ex tb A21 T80°C, T95°C, T130°C

Nota: Bornes y prensacables no incluidos en suministro.

Código	Descripción	Figura	Cantidad máx. de bornas	Dimensiones mm	Peso Kg.
ST 133083	8118 / 112-099		5 x 2,5 mm <sup>2</sup>	85 x 85 x 55	0,28
ST 133128	8118 / 122-199		11 x 2,5 mm <sup>2</sup>	115 x 115 x 64	0,30
ST 133134	8118 / 132-199		16 x 2,5 mm <sup>2</sup>	145 x 145 x 71	0,52



# Caja Serie 8118



Para Zona 1, 2, 21, 22

Disposición de la caja	Entrada para cables Prensacable EEx e	Caja 8118 / 112 Caras A/B C/D	Caja 8118 / 122 Caras A/B C/D	Caja 8118 / 132 Caras A/B C/D
	M16 x 1,5	1 2	1 3	2 5
	M20 x 1,5	1 1	1 3	2 4
	M25 X 1,5	- -	1 2	1 3

Nota: Bornes y prensacables no incluidos en suministro

Código	Descripción	Figura	Perforaciones	Prensacable	Tapones ciegos	Dimensiones mm	Peso Kg.
ST 133077	8118 / 111-401		3 x M20	2 x M20	1 x M20	85 x 85 x 55	0,28
ST 133248	8118 / 111-503		4 x M20	3 x M20	1 x M20	85 x 85 x 55	0,3
ST 245361	8118 / 211-401		3 x M20	2 x M20	1 x M20	145 x 145 x 71	0,28
ST 245362	8118 / 211-403		4 x M20	3 x M20	1 x M20	145 x 145 x 71	0,33
ST 245363	8118 / 121-805		4 x M25	3 x M25	1 x M25	145 x 145 x 71	0,57
ST 245364	8118 / 121-806		6 x M20	4 x M20	2 x M20	145 x 145 x 71	0,56
ST 245366	8118 / 131-811		6 x M32	4 x M32	2 x M32	145 x 145 x 71	0,85
ST 245367	8118 / 131-814		8 x M25	6 x M25	2 x M25	145 x 145 x 71	0,85

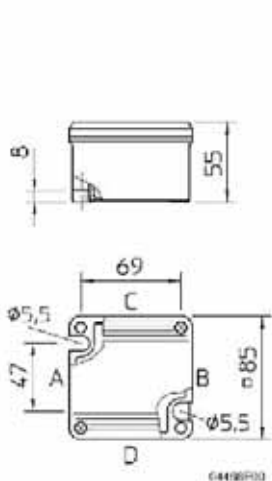

8118/1.  
size 1

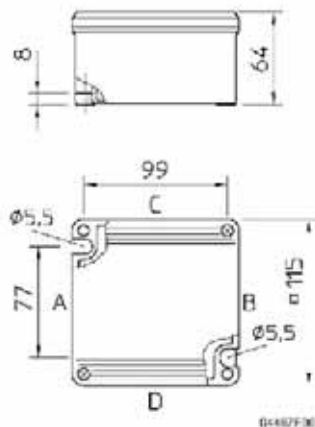

8118/2.  
size 2

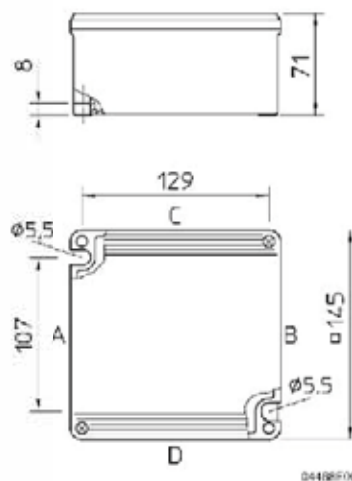

8118/3.  
size 3

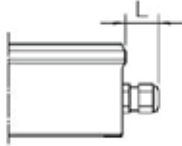

Size	Length [mm]	
	min.	max.
M20	25	31
M25	27	33
M32	32	39

# Caja Serie 8102 Exe, Exi



Para Zona 1, 2, 21, 22



- Caja robusta de resina poliéster reforzada con fibra de vidrio
- Equipada con 4 bornes tipo perno partido y una borma de tierra
- Rango de diámetro del cable 2x4 mm<sup>2</sup>
- Protección contra explosión gas y polvo
- Tensión de trabajo 750 V
- Corriente de servicio Máx 25 A
- Grado de protección IP66

Europa (ATEX) gas y polvo

PTB 01 ATEX 1136

II 2 G Ex e IIC T6, T5 Gb

II 2 D Ex tb IIIC T80°C, T95°C Db

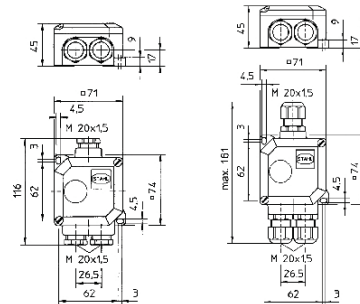

Código	Descripción	Figura	Entrada	Dimensiones mm	Peso Kg.
ST 132973	8102 / 21-32-C995 Exe		3 x M20	161 x 71 x 45	0,291

## Accesorios

Código	Figura	Descripción
ST 143543		Tapón M20 8290 / 3 - M20
ST 239172		Prensacable M20 8161 / 7 - M20-1307

# Caja Serie 8146



Para Zona 1, 2, 21, 22



- Caja robusta de resina poliéster reforzada con fibra de vidrio resistente a los golpes
- Equipada con bornes de forma variable según pedido
- Tensión de trabajo 690 V
- Grado de protección IP66

Europa (ATEX) gas y polvo

PTB 01 ATEX 1016

II 2 G Ex d e ia/ib [ia Ga] mb IIA, IIB, IIC T6, T5, T4 Gb

II 2 D Ex tb IIIA, IIIB, IIIC T80°C, T95°C, T130°C Db IP66

Código	Descripción	Color
2002-1201	Borne Exe 2,5 mm <sup>2</sup>	Gris
2002-1204	Borne Exe 2,5 mm <sup>2</sup>	Azul
2004-1201	Borne Exe 4 mm <sup>2</sup>	Gris
2004-1204	Borne Exe 4 mm <sup>2</sup>	Azul
2006-1201	Borne Exe 6 mm <sup>2</sup>	Gris
2006-1204	Borne Exe 6 mm <sup>2</sup>	Azul

Ver accesorios en página 160.



Código	Descripción	Figura	Sección mm <sup>2</sup>	Tipos de bornes	Cantidad de bornes	Dimensiones	Peso Kg.
ST 136665	8146/1041-1TS35+1UT2,5 Tb Ex e		2,5/4	281-992	18	170 x 112,5 x 91	0,81
			4/6	282-992	14		
ST 136688	8146/1051-1TS35+1UT2,5 Tb Ex e		2,5/4	281-992	21	170 x 170 x 91	1,05
			4/6	282-992	18		
ST 137055	8146/1052-1TS35+1UT2,5 Tb Ex e		2,5/4	281-992	18	170 x 170 x 130	1,08
			4/6	282-992	14		
ST 136714	8146/1061-1TS35+1UT2,5 Tb Ex e		2,5/4	281-992	18	227 x 170 x 91	1,10
			4/6	282-992	14		

Nota: En la tabla de opciones se indica la cantidad máxima de regletas a instalar. Bornes y prensacables no incluidos en suministro

# Caja Serie 8146



Para Zona 1, 2, 21, 22

Código	Descripción	Figura	Sección mm <sup>2</sup>	Tipos de bornes	Cantidad de bornes	Dimensiones	Peso Kg.
ST 136738	8146/1S71-1TS35+1UT2,5 Tb Ex e		2,5/4	281-992	44	340,5x170x91	1,2
			4/6	282-992	37		
ST 137080	8146/1S73-1TS35+1UT2,5 Tb Ex e		2,5/4	281-992	44	340,5x170x150	1,4
			4/6	282-992	37		
ST 136800	8146/1081-1TS35+1UT2,5 Tb Ex e		2,5/4	281-992	50	340,5x340,5x91	2,8
			4/6	282-992	42		
ST 137086	8146/1083-1TS35+1UT2,5 Tb Ex e		2,5/4	281-992	50	340,5x340,5x150	3,4
			4/6	282-992	42		
ST 136898	8146/ 1093-1TS35+1UT2,5 Tb Ex e		2,5/4	281-992	100	681,5x340,5x150	4,6
			4/6	282-992	84		

Nota: Bornes y prensacables no incluidos en suministro



# Caja Metálica CUBEx serie 8264



Para Zona 1, 2, 21, 22

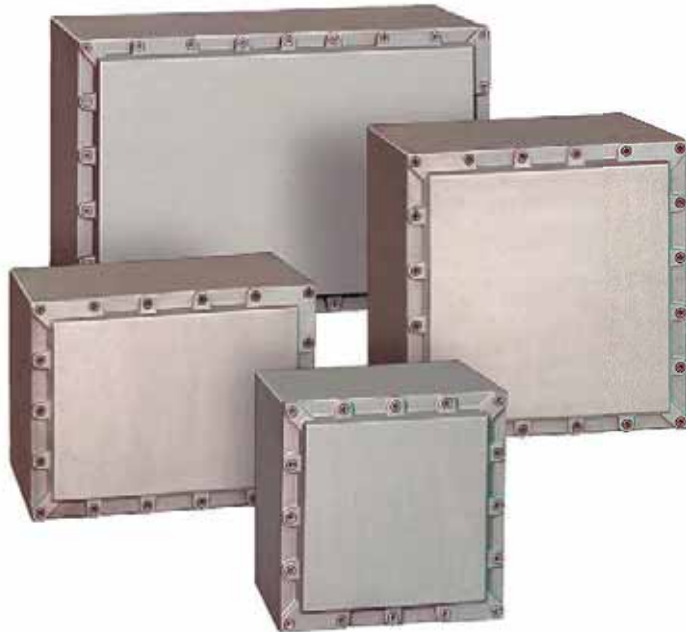

- Caja con protección Eex d
- Utilizados como caja de derivación, control, partidores de motores, inversores.
- Envoltorio de aluminio libre de cobre, con protección contra agua de mar.

Europa (ATEX) gas y polvo

II 2G EEx d IIB T6

II 2D IP66 T80°

Código	Descripción	Figura	Dimensión externa mm	Dimensión interna mm	Peso kg.
ST 1431561	8264/-225-3..0		360 x 360 x 340	282 x 282 x 262	36,0
ST 1431562	8264/-335-3..0		480 x 480 x 340	402 x 402 x 272	66,0
ST 1431563	8264/-935-3..0		730 x 480 x 340	652 x 402 x 260	122,0

# Caja Metálica Serie 8250



Para Zona 1, 2, 21, 22



- Caja con protección Ex d
- Se utilizan para construcción de unidades de control, partida de motores, paneles de control de acuerdo a lo especificado por el cliente.
- Se puede entrar directamente con cables armados, con prensas estopas antideflagrantes con modo de protección Ex d.

Europa (ATEX) gas y polvo

BVS 13 ATEX E057U

Ex II 2G Ex d IIB+H<sub>2</sub> T4-T6 Gb

Ex II 2 D Ex tb IIIC T80°C-T130°C Dd

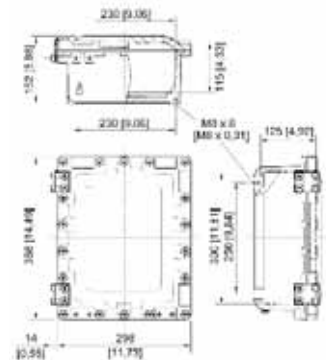
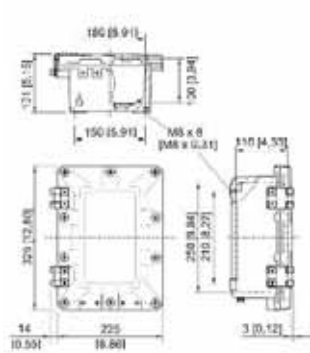

Código	Descripción	Figura	Dimensión externa mm	Dimensión interna mm	Peso kg.
ST 245599	8250/0-0250-0150-110-320031		325 x 225 x 131	250 x 150 x 100	6,54
ST 224226	Placa de montaje				
ST 223544	Juego de bisagras				
ST 245600	8250/0-0300-0230-125-320031		368 x 298 x 131	300 x 230 x 115	10,5
ST 224227	Placa de montaje				
ST 223544	Juego de bisagras				



# Caja Serie 8265



Para Zona 1, 2, 21, 22





- Fabricadas en aluminio libre de cobre resistente al agua salada
- Pueden suministrarse en 4 tamaños diferentes con tapa ciega o cristal transparente.
- Tensión nominal Máx. 1100 V
- Corriente nominal Tamaño 2, 3, 4 máx 160A  
Tamaño 6 máx. 250 A
- Grado de protección IP 54, IP 66 (con junta adicional)

Europa (ATEX) gas y polvo

PTB 01 ATEX 1024

- ⚠ IECEx PTB 07.0027 U 8265/4
- IECEx PTB 07.0028 U 8265/5
- IECEx PTB 07.0029

⚠ 8265/0: EX d e IIC Gb

Código	Descripción	Figura	Tipo	Dimensiones	Descripción	Peso kg.
ST 143409	8265/02 - 0000		2	155 x 155 x 132	Caja vacía sin cristal	3,85
ST 143414	8265/02 - 0010		2	155 x 155 x 132	Caja vacía con cristal	4,10
ST 143410	8265/03 - 0000		3	195 x 195 x 172	Caja vacía sin cristal	6,58
ST 143415	8265/03 - 0010		3	195 x 195 x 172	Caja vacía con cristal	6,63
ST 143411	8265/04 - 0000		4	236 x 236 x 227	Caja vacía sin cristal	10,64
ST 143416	8265/04 - 0010		4	236 x 236 x 227	Caja vacía con cristal	11,13

# Caja Serie 8265



Para Zona 1, 2, 21, 22

## Accesorios

	Figura	Tipo	Descripción	Peso kg.
ST 143484		2	Placa de montaje tipo 2	0,189
ST 143485		3	Placa de montaje tipo 3	0,364
ST 143486		4	Placa de montaje tipo 4	0,744
ST 221717		2	Junta silicona tipo 2	0,008
ST 221718		3	Junta silicona tipo 3	0,010
ST 221719		4	Junta silicona tipo 4	0,012

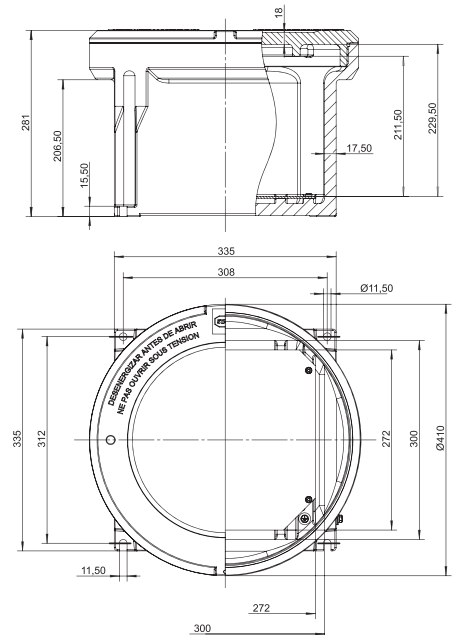
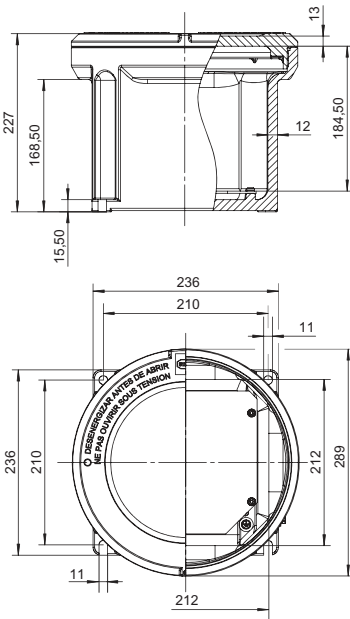
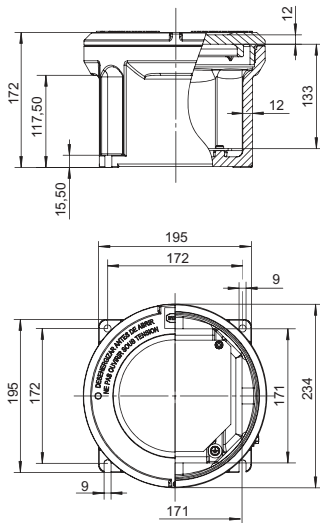

# Tableros en acero inoxidable ANSI 316



Para Zona 2

Acero Inoxidable EN 1.4301 (ANSI 316)

Grado de Protección IP66

II 2 GD

Junta de poliuretano

Placa de Montaje incluida

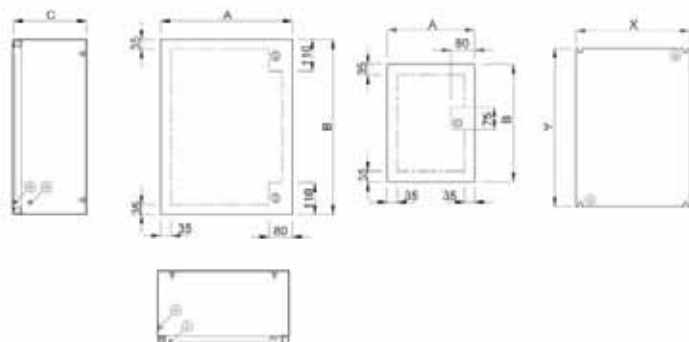

Código	Dimensiones mm			Placa de montaje	
	A	B	C	X	Y
QL45316EX	400	500	250	340	445
QL46316EX	450	600	250	390	540
QL67316EX	600	750	250	540	690
QL710316EX	750	1000	300	690	940



# Interrupor de seguridad Serie 8146 / 5 - V37



Para Zona 1, 2, 21, 22



- Tecnología segura e instalación sencilla
- Apertura forzada de los contactos principales
- Instalación con o sin candado
- Componentes exteriores resistentes a la corrosión
- Grado de protección IP66
- Envolvente robusto en resina de poliéster
- Palanca de mando grande con placa rotatoria
- Tensión de servicio 690 VAC, 250 VDC

Europa (ATEX) gas y polvo

PTB 01 ATEX 1024, 8150/5: PTB 09 ATEX 1109

II 2 G Ex d e ia ib [ia Ga] mb q IIA, IIB, IIC T6, T5, T4 Gb

II 2 G Ex d e ia/ib [ia Ga] mb q IIA, IIB, IIC T6, T5, T4, T3 Gb

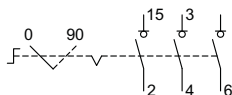
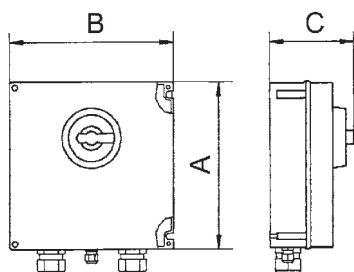

Nº polos	Corriente (A)	A	B	C
3	10 A	112,5	112,5	131
3	12 / 16 A	112,5	112,5	131
3	25 A	170	170	132
3	40 A	340,5	170	176,5
3	63 / 80 A	340,5	340,5	195
3	125 / 160 A	681,5	681,5	205

Código	Descripción	Función	Entrada de cable	Color	Peso Kg.
ST 220277	8146/5-V37-300-50-1050	10 A, 3 polos	2 x M25 + 1 x M20	Mango Rojo	1,7
ST 147856	8146/5-V37-301-50-1050	12/16 A, 3 polos	2 x M25 + 1 x M20	Mango Rojo	2,02
ST 201423	8146/5-V37-304-50-1010	25 A, 3 polos	2 x M32 + 1 x M20	Mango Rojo	2,02
ST 200207	8146/5-V37-305-51-1010-K	40 A, 3 polos	2 x M40 + 1 x M20	Mango Rojo	4,62
ST 213396	8146/5-V37-306-51-1010	63/80 A, 3 polos	2 x M50 + 1 x M20	Mango Rojo	7,55
ST 201398	8146/5-V37-308-51-1010	125/160 A, 3 polos	2 x M63 + 1 x M20	Mango Rojo	18,5



# Partidor con protección para motores Serie 8146 / 5-V27



Para Zona 1, 2, 21, 22



- Para protección de motores EX e y Ex d
- Con protección térmica ajustable y sensible a fallas de fase
- Disparador electromagnético de acción rápida
- Envoltorio robusto de resina de poliéster reforzada con fibra de vidrio
- Grado de protección IP 65

Opcional

- Disparador de mínima tensión
- Disparador shunt
- Amperímetro
- Contactos auxiliares

Europa (ATEX) gas y polvo

DMT 02 ATEX 026

⚠ II 2 G Ex d e IIC T\*

PTB 01 ATEX 1024

⚠ II 2 D Ex tD A21

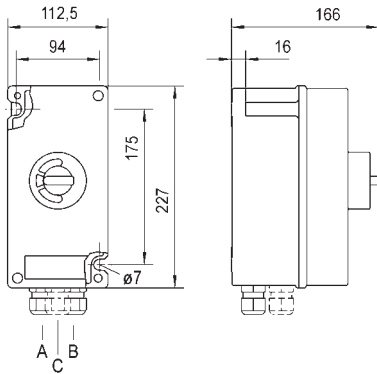

8146 / 5-V27-1

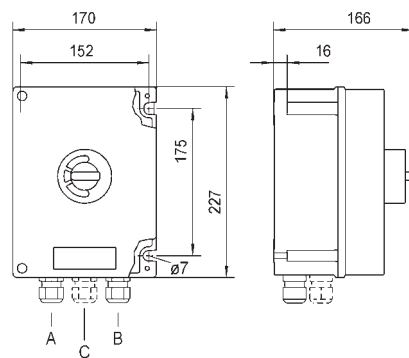

8146 / 5-V27-2

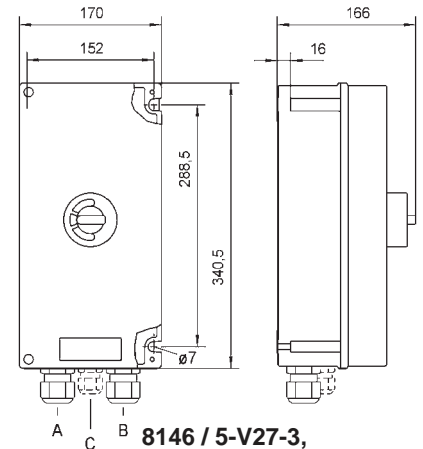

8146 / 5-V27-3,

Código	Descripción sin contacto auxiliar	Código	Descripción con contacto auxiliar 1 NA + 1 NC	Rango de corriente	Peso Kg.
ST 147185	8146 / 5 - V27- 101-045-00-1	ST 249241	8146 / 5 - V27- 201-045-02-2	0,4...0,63 A	2,60
ST 147186	8146 / 5 - V27- 101-055-00-1	ST 249242	8146 / 5 - V27- 201-055-02-2	0,63...1,0 A	2,60
ST 147187	8146 / 5 - V27- 101-065-00-1	ST 249243	8146 / 5 - V27- 201-065-02-2	1,0...1,6 A	2,63
ST 147188	8146 / 5 - V27- 101-075-00-1	ST 249244	8146 / 5 - V27- 201-075-02-2	1,6...2,5 A	2,63
ST 147189	8146 / 5 - V27- 101-085-00-1	ST 249245	8146 / 5 - V27- 201-085-02-2	2,5...4,0 A	2,63
ST 147190	8146 / 5 - V27- 101-095-00-1	ST 249246	8146 / 5 - V27- 201-095-02-2	4,0...6,3 A	2,63
ST 147191	8146 / 5 - V27- 101-105-00-1	ST 249247	8146 / 5 - V27- 201-105-02-2	6,3...9,0 A	2,85
ST 147192	8146 / 5 - V27- 101-115-00-1	ST 249248	8146 / 5 - V27- 201-115-02-2	9,0...12,5 A	3,20
ST 147193	8146 / 5 - V27- 101-125-00-1	ST 249249	8146 / 5 - V27- 201-125-02-2	12,5...16,0 A	3,55
ST 147203	8146 / 5 - V27- 301-135-00-3	ST 249250	8146 / 5 - V27- 201-135-02-4	16,0...20,0 A	4,25
ST 147204	8146 / 5 - V27- 301-145-00-3	ST 249251	8146 / 5 - V27- 201-145-02-4	20,0...22,5 A	4,25

# Monitor de puesta a tierra 8146 / 8150 y 8485



## Monitor de puesta tierra 8146/8150 para Zona 0, 1, 2, 21, 22



- Monitor de puesta a tierra electrostática para contenedores, camiones cisternas, vagones durante la carga.
- Caja de Poliéster reforzada con fibra de vidrio o acero inoxidable.
- Grado de protección IP66
- Para uso hasta SIL 2 (IEC 61508)
- Alimentación 110...230 VAC, 48...62 Hz

Europa (ATEX) gas y polvo

PTB 01 ATEX 1024

⚠ II 2 (1) G Ex d e [ia Ga] IIC T4 Gb

⚠ II 2 D Ex tb IIIC T80°C Db

Código	Referencia	Figura	Descripción
ST136216	8146 / 5075		Caja de Poliéster
ST256498	8150 / 5 - V75		Caja de acero inoxidable
			Nota: No incluye cables y pinzas

## Monitor de puesta tierra 8485 para zona 1, 2, 21, 22



- Toma de tierra electrostática de los camiones cisterna, vehículos sobre rieles y bolsas "big bags" durante la carga.
- Supervisión continua de la toma de tierra.
- Envoltorio de aluminio protegido contra el chorro de agua IP65.
- Temperatura ambiente: -55...+60°C
- Alimentación 20 VCC-230 VCA, 50 Hz

Europa (ATEX) gas y polvo

FTZÚ 09 ATEX 0059X

⚠ II 2 G Ex d [ib] IIB T4 Gb

⚠ II 2 D Ex tb IIIC T130°C Db

Código	Referencia	Figura	Descripción
ST238967	8485 / 111-42		1 canal
ST238968	8485 / 112-42		2 canales
			Nota: No incluye cables y pinzas

# Accesorios monitores de puesta a tierra



Código	Referencia	Figura	Descripción
ST247672 ST247674			Tenaza robusta con espiral de 5 m Tenaza robusta con espiral de 10m
ST247671			Pinza robusta con tambor retráctil 20m
ST247675			Pinza de toma de tierra en acero inoxidable
ST202511			Kit Infrarojo USB con software de configuración para modelo 8485 Nota: La configuración se puede realizar manualmente

## Aplicación



8485						
8150 & 8145						
		Sin reconocimiento de objetos				

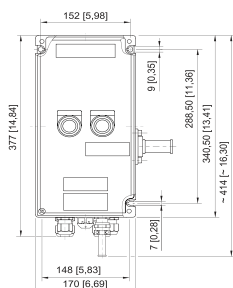

8150 & 8145

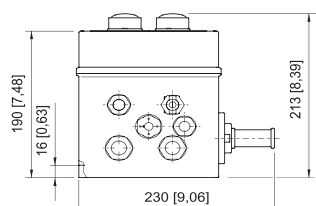

8485

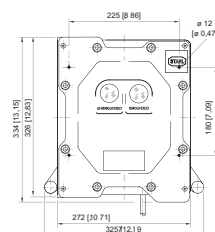

# Alarmas audibles y visual serie YA60, YI60



Para zona 1, 2, 21, 22

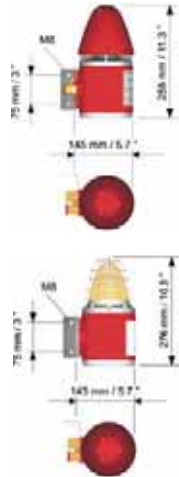

- Alarmas audibles y visuales
- Omnidireccional 110db/1m, 5 Joule
- 32 Tonos Programables
- Resistente al agua
- Corriente de trabajo máx. 0,014 A a 24 V DC
- Grado de protección IP 66
- Entrada de cable 2xM20

Europa (ATEX) gas y polvo  
Grupo IIB + H2

Baseefa 02ATEX0212X  
Ex II 2 GD Ex d IIB T4

Código	Descripción	Figura	Tensión	Peso kg.
ST 205191	YA60-C-D-EU		24 VDC	5,4
ST 205199	YA60-C-L-EU		115 VAC	5,4
ST 205200	YA60-C-N-EU		230 VAC	5,4

Código	Descripción	Figura	Tensión	Peso kg.
ST 205218	YL60-B-D50-A-EU		24 VDC	5,08
ST 205234	YL60-B-L50-A-EU		115 VAC	5,08
ST 205238	YL60-B-N50-A-EU		230 VAC	5,08
ST 205227	YL60-B-D50-R-EU		24 VDC	5,08
ST 205462	YL60-B-L50-R-EU		115 VAC	5,08
ST 205244	YL60-B-N50-R-EU		230 VAC	5,08



# Alarmas audibles y visuales serie YL60



Para Zona 1, 2, 21, 22

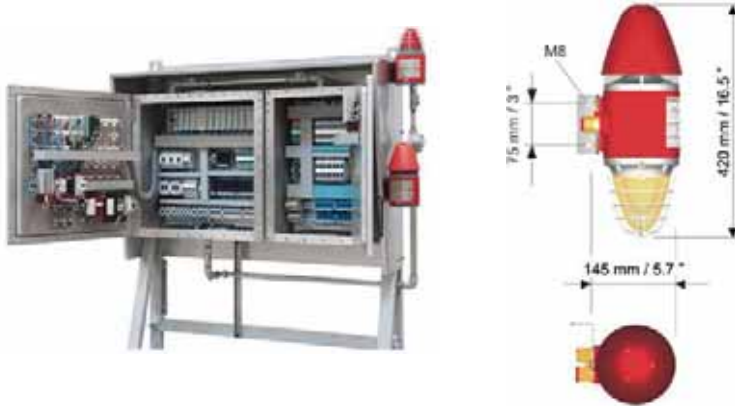

- Alarmas audibles y visuales
- Omnidireccional 110db/1m, 5 Joule
- 32 Tonos Programables
- Resistente al agua
- Corriente de trabajo máx. 0,014 A a 24 V DC
- Grado de protección IP 66
- Entrada de cable 2xM20

Europa (ATEX) gas y polvo

Baseefa 02ATEX0212X

Ex II 2 GD Ex d IIB T4

Código	Código Rojo	Código ámbar	Figura	Tensión	Peso kg.
ST 205257	YL60-C-D50-R-EU			24 VDC	6,0
ST 205271	YL60-C-L50-R-EU			115 VAC	6,0
ST 205282	YL60-C-N50-R-EU			230 VAC	6,0
ST 205250		YL60-C-D50-A-EU		24 VDC	6,0
ST 205267		YL60-C-L50-A-EU		115 VAC	6,0
ST 205273		YL60-C-N50-A-EU		230 VAC	6,0



# Alarmas audibles serie YA90



Para Zona 1, 2, 21, 22



- Salida de alta potencia, 110db/1m
- Evaluado para un submarino por Loyd Register.
- Alarma con 2 etapas seleccionables en forma independiente.
- 32 Tonos seleccionables de acuerdo a regulaciones internacionales.
- Envoltente ligero con protección antiexplosiva, fabricado con fibra de vidrio reforzada con poliéster (GRP)
- Grado de protección IP 66
- Entrada de cable 2xM20

Global (IECEX) gas y polvo

Ex d IIC (Ta-60...+60°C Gb)

Europa (ATEX) gas y polvo

II 2 G Ex d IIC T6 Ta-60 ...+60°C Gb

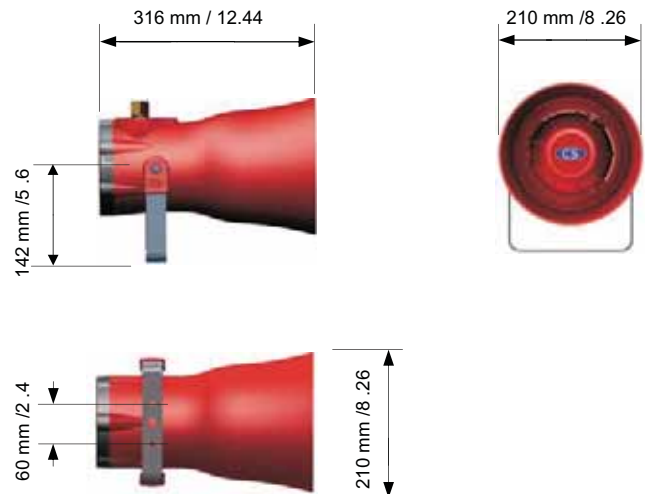

Código	Descripción	Figura	Tensión	Peso kg.
ST 205209	YA90/C-D-EN-RN-ST-00-00-00		24 VDC	4,5
ST 206770	YA90/C-L-EN-RN-ST-00-00-00		115 VAC	4,5
ST 205214	YA90/C-N-EN-RN-ST-00-00-00		230 VAC	4,5

# Extensión SolConeX Serie 502 EX Zona 1 y 2



Para Zona 1, 2, 21, 22



- Enrollador de cable con armazón de acero, y cubierta epóxica
- Freno interno
- Sin enrollamiento automático
- Cubierta de caucho y libre de halógenos
- Tensión nominal 690 V
- Corriente nominal 16 A
- Grado de protección IP54
- Cable 3 x 2,5 mm<sup>2</sup>
  - enrollado 1000W / 230 V
  - desenrollado 3600 W / 230 V
- Cable 5 x 2,5 mm<sup>2</sup>
  - enrollado 4800W / 400 V
  - desenrollado 1100 W / 400 V

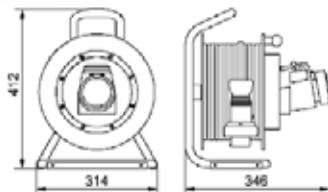

Europa (ATEX) gas y polvo

PTB 03 ATEX 1186  
 ⚠ II 2 G EEx de IIC T6

Código	Descripción	Figura	Números de polos	Tensión V	Sección de cable	Peso Kg.
ST 105534	SolConeX 502		3	200 - 250	3 x 2,5	12,2
ST 105533	SolConeX 502		5	346-415	5 x 2,5	12,7

Nota: Incluye 30 mts de cable y clavija.



# Prensacables Serie 8161 / 7, 8161 / 8,



Para Zona 1, 2, 21, 22



- Prensacables versiones Ex e y Ex i
- Protección contra aflojamiento
- Poliamida reforzada con fibra de vidrio
- Infugo, autoextinguible, libre de halógenos
- Grado de protección IP66 / 68

Europa (ATEX) gas y polvo

PTB 14 ATEX 1008X

II 2 G Ex e IIC Gb

II 2 D Ex tb IIIC Db

## Rosca MM ATEX NEGRO

Código	Descripción prensacable Ex e	Tamaño de la rosca	Rango de apriete mm	Peso Kg.
ST239171	8161 / 7 - M16	M16 X 1,5	5...9	0,400
ST239172	8161 / 7 - M20	M20 X 1,5	7...13	0,400
ST239173	8161 / 7 - M25	M25 X 1,5	10...17	0,500
ST239174	8161 / 7 - M32	M32 X 1,5	13...21	0,600
ST239175	8161 / 7 - M40	M40 X 1,5	17...28	0,800
ST239176	8161 / 7 - M50	M50 X 1,5	23...35	0,900
ST239177	8161 / 7 - M63	M63 X 1,5	34...48	0,990

## Rosca MM ATEX AZUL (seguridad intrínseca)

Código	Descripción prensacable Ex i	Tamaño de la rosca	Rango de apriete mm	Peso Kg.
ST239179	8161 / 8 - M16	M16 X 1,5	5...9	0,400
ST239180	8161 / 8 - M20	M20 X 1,5	7...13	0,400
ST239181	8161 / 8 - M25	M25 X 1,5	10...17	0,500
ST239182	8161 / 8 - M32	M32 X 1,5	13...21	0,600
ST239183	8161 / 8 - M40	M40 X 1,5	17...28	0,800
ST239184	8161 / 8 - M50	M50 X 1,5	23...35	0,900
ST239185	8161 / 8 - M63	M63 X 1,5	34...48	0,990

# Prensacable K-M ATEX



Prensacables para un alto grado de seguridad (IP 68)  
5 bar, cuerpo de poliamida especial.



El SKINTOP K-M es un prensa cables de montaje ultrarrápido y seguro para instalaciones en áreas clasificadas con riesgo de explosión, negro para seguridad aumentada EExe, azul para seguridad intrínseca Eexi.

Temperatura de servicio K-M: -20°C... +80°C

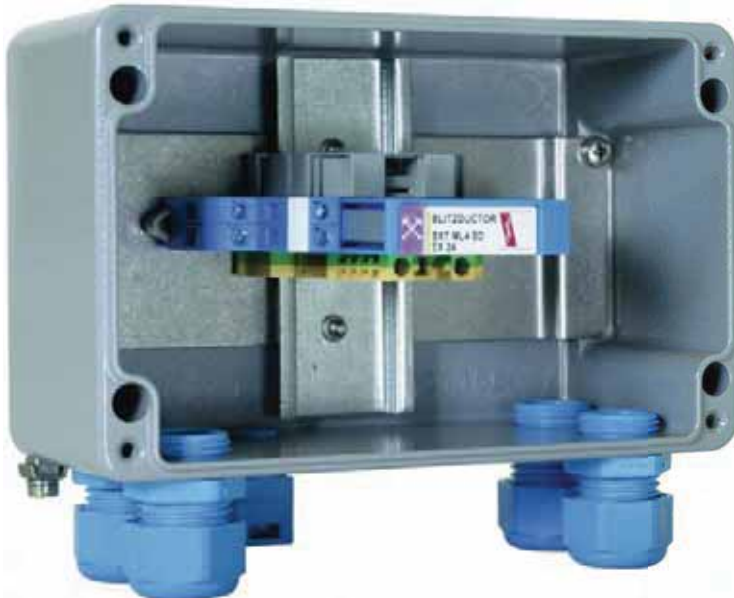

## Rosca MM ATEX NEGRO

Código negro	Descripción	Referencia rosca	Margen apriete mm	M mm	C mm	D mm
5411 5200	K-M 12 ATEX	12 x 1,5	3,0 - 5,5	12	26,5 - 30	8
5411 5210	K-M 16 ATEX	16 x 1,5	7,0 - 9,0	16	29,0 - 34	8
5411 5220	K-M 20 ATEX	20 x 1,5	7,0 - 13,0	20	34,0 - 37	9
5411 5230	K-M 25 ATEX	25 x 1,5	11,0 - 17,0	25	35,0 - 40	10
5411 5240	K-M 32 ATEX	32 x 1,5	12,0 - 21,0	32	39,0 - 47	10
5411 5250	K-M 40 ATEX	40 x 1,5	19,0 - 28,0	40	43,0 - 52	10
5411 5260	K-M 50 ATEX	50 x 1,5	27,0 - 35,0	50	54,0 - 62	12
5411 5270	K-M 63 ATEX	63 x 1,5	36,0 - 45,0	63	59,0 - 71	12

## Rosca MM ATEX AZUL (seguridad intrínseca)

Código azul	Descripción	Referencia rosca	Margen apriete mm	M mm	C mm	D mm
5411 5400	K-M 12 ATEX	12 x 1,5	3,0 - 5,5	12	26,5 - 30	8
5411 5410	K-M 16 ATEX	16 x 1,5	7,0 - 9,0	16	29,0 - 34	8
5411 5420	K-M 20 ATEX	20 x 1,5	7,0 - 13,0	20	34,0 - 37	9
5411 5430	K-M 25 ATEX	25 x 1,5	11,0 - 17,0	25	35,0 - 40	10
5411 5440	K-M 32 ATEX	32 x 1,5	12,0 - 21,0	32	39,0 - 47	10
5411 5450	K-M 40 ATEX	40 x 1,5	19,0 - 28,0	40	43,0 - 52	10
5411 5460	K-M 50 ATEX	50 x 1,5	27,0 - 35,0	50	54,0 - 62	12
5411 5470	K-M 63 ATEX	63 x 1,5	36,0 - 45,0	63	59,0 - 71	12

# Prensacable MS-M ATEX



Prensacables para un alto grado de seguridad (IP 68)  
 10 bar, cuerpo de latón niquelado.  
 T° servicio -30°C...+90°C



El SKINTOP MS-M es un prensa cables de montaje ultrarrápido y seguro para instalaciones en áreas clasificadas con riesgo de explosión, para seguridad aumentada EExe.

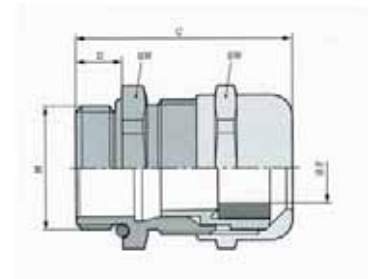

## Prensacable MS-M Rosca MM

Código azul	Descripción	Referencia rosca	Margen apriete mm	M mm	C mm	D mm
5311 2700	MS-M ATEX	M 12 x 1,5	3,0 - 7,0	12	26,5	6,5
5311 2710	MS-M ATEX	M 16 x 1,5	4,5 - 10,0	16	33,0	7,0
5311 2720	MS-M ATEX	M 20 x 1,5	7,0 - 13,0	20	37,0	8,0
5311 2730	MS-M ATEX	M 25 x 1,5	9,0 - 17,0	25	38,5	8,0
5311 2740	MS-M ATEX	M 32 x 1,5	11,0 - 21,0	32	45,5	9,0
5311 2750	MS-M ATEX	M 40 x 1,5	19,0 - 28,0	40	48,0	9,0
5311 2760	MS-M ATEX	M 50 x 1,5	26,0 - 35,0	50	55,5	10,0
5311 2770	MS-M ATEX	M 63 x 1,5	34,0 - 45,0	63	67,0	15,0

# Prensacables CMP-XX-E1FW



Prensacables para cables con armadura tipo E1FW Tri-Star (SWA)

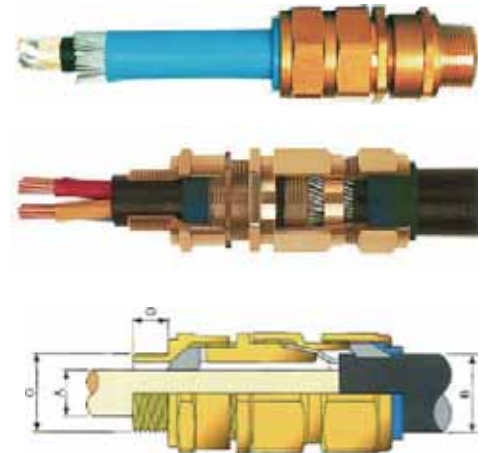

E1FW Tri-Star Triple Certificación  
 Zona 1, Zona 2, Zona 21 y Zona 22  
 Gas Groups IIA, IIB, IIC  
 Ex d IIC, Ex e II, Ex nR II, Ex tD A21  
 IP66, Ex d I, Ex e I certificaciones.  
 E1FW - BASEEFA; BAS EX 94C1293U  
 EEXd & EEXe; En 50014, EN 50018,  
 EN 50019

Código	Tipo	HILO (C)		Diámetro cable		Diámetro del alambre de la armadura
		MM	NPT	Bajo (A) armadura	Sobre (B) armadura	
20S16E1FW1RA...	CMP-20S/16-E1FW	20	1/2"	3,1 - 8,7	6,1 - 11,5	0,9
20SE1FW1RA...	CMP-20S-E1FW	20	1/2", 3/4"	6,1 - 11,7	9,5 - 15,9	0,9/1,25
20E1FW1RA...	CMP-20-E1FW	20	1/2", 3/4"	6,5 - 14,0	12,5 - 20,9	0,9/1,25
25E1FW1RA...	CMP-25-E1FW	25	3/4", 1"	11,1 - 20,0	18,2 - 26,2	1,25/1,60
32E1FW1RA...	CMP-32-E1FW	32	1", 1 1/4"	17,0 - 26,3	23,7 - 33,9	1,60/2,00
40E1FW1RA...	CMP-40-E1FW	40	1 1/4", 1 1/2"	22,0 - 32,2	27,9 - 40,4	1,60/2,00
50SE1FW1RA...	CMP-50S-E1FW	50	1 1/2", 2"	29,5 - 38,2	35,2 - 46,7	2,00/2,50
50E1FW1RA...	CMP-50-E1FW	50	2"	35,6 - 44,1	40,4 - 53,1	2,00/2,50
63SE1FW1RA...	CMP-63S-E1FW	63	2"	40,1 - 50,0	45,6 - 59,4	2,50
63E1FW1RA...	CMP-63-E1FW	63	2 1/2"	47,2 - 56,0	54,6 - 65,9	2,50
75SE1FW1RA...	CMP-75S-E1FW	75	2 1/2"	52,8 - 62,0	59,0 - 72,1	2,50
75E1FW1RA...	CMP-75-E1FW	75	3"	59,1 - 68,0	66,7 - 78,5	2,50/3,15

...Completar código de acuerdo al hilo requerido

1/2"=031	1 1/4"=034	2 1/2=037	20mm=M20	40mm=M40
3/4"=032	1 1/2=035	3"=038	25mm=M25	50mm=M50
1"=033	2"=036		32mm=M32	63mm=M63

# Prensacables CMP-XX-A2F



Prensacables para cables sin armadura tipo A2F Tri-Star

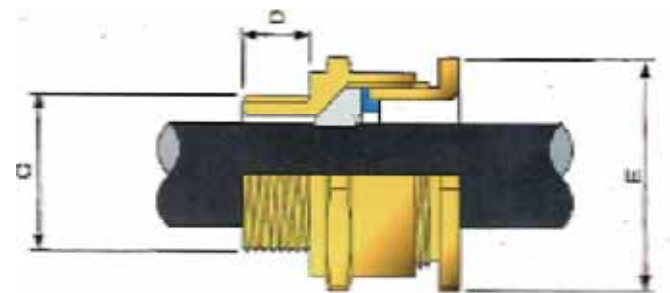

A2F Tri-Star Triple Certificación  
 Zona 1, Zona 2, Zona 21 y Zona 22  
 Gas Groups IIA, IIB, IIC  
 Ex d IIC, Ex e II, Ex nR II, Ex tD A21 IP66, Ex d I, Ex e  
 certificaciones.  
 BS 6121: Part 1 1989; A2F-BASEEFA APPROVED BAS  
 EX 94C1293U; EN 50018, EN 50019

Código	Tipo	HILO (C)		Diámetro cable	D mm	C mm
		MM	NPT			
16A2F1RAM16	CMP - 16 - A2F	16		3,2 - 8,7	15	24,4
20S16A2F1RA...	CMP - 20S16 - A2F	20	1 1/2"	3,2 - 8,7	15	24,4
20SA2F1RA...	CMP - 20S - A2F	20	1/2", 3/4"	6,1 - 11,7	15	26,5
20A2F1RA...	CMP - 20 - A2F	20	1/2", 3/4"	6,5 - 14,0	15	30,0
25A2F1RA...	CMP - 25 - A2F	25	3/4", 1"	11,1 - 20,0	15	39,3
32A2F1RA...	CMP - 32 - A2F	32	1"	17,0 - 26,3	15	45,5
40A2F1RA...	CMP - 40 - A2 F	40	1 1/4"	23,5 - 32,2	15	55,4
50SA2F1RA...	CMP - 50S - A2F	50	1 1/2"	31,0 - 38,2	15	61,0
50A2F1RA...	CMP - 50 - A2F	50	2"	35,6 - 44,1	15	66,5
63SA2F1RA...	CMP - 63S - A2F	63	2"	41,5 - 50,0	15	77,6
63A2F1RA...	CMP - 63 - A2F	63	2"	47,2 - 56,0	15	83,2

...Completar código de acuerdo al hilo requerido

1/2"=031	1 1/4"=034	2 1/2=037	20mm=M20	40mm=M40
3/4"=032	1 1/2=035	3"=038	25mm=M25	50mm=M50
1"=033	2"=036		32mm=M32	63mm=M63



# Tapón para ventilación y drenaje Serie 8162



Para zona 1, 2, 21, 22



- Tapón para ventilación y drenaje Ex e
- Protección contra aflojamiento
- Grado de protección IP65

Europa (ATEX) gas y polvo

PTB 14 ATEX 1008X

Ex II 2 G Ex e IIC Gb

Ex II 2 D Ex tb IIIC Db

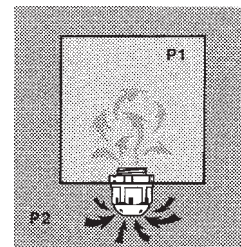
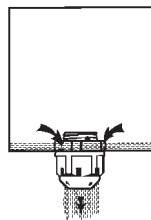
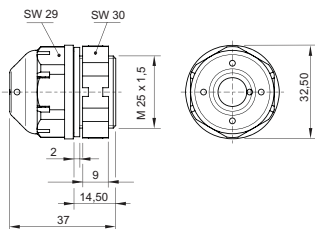

El agua que ha penetrado en el equipo se vacía a través del tapón respiradero.

Las diferencias de presión entre el interior (P1) y (P2) causadas por la temperatura se compensan de forma segura a través del tapón. De esta forma, el agua condensada se limita a un mínimo

Código	Descripción	Tamaño de la rosca	Peso Kg.
ST138578	8162/1-25-1	M25 X 1,5	0,020

## Juntas planas de EPDM



- Juntas planas EPDM
- Temperatura de servicio -40...+75° C

Código	Descripción	Tamaño nominal	Peso Kg.
ST222370	8161 / M16 x 1,5	M16	0,002
ST222371	8161 / M20 x 1,5	M20	0,003
ST222372	8161 / M25 x 1,5	M25	0,004
ST222373	8161 / M32 x 1,5	M32	0,005
ST222374	8161 / M40 x 1,5	M40	0,006
ST222375	8161 / M50 x 1,5	M50	0,007
ST222369	8161 / M63 x 1,5	M63	0,008

# Tapones Serie 8290, Toma de tierra Serie 8195



## Tapones Serie 8290 / 3



- Tapones Ex e Zona 1, 2, 21, 22
- Protección contra aflojamiento
- Infugo, autoextinguible, libre de halógenos
- Grado de protección IP66 / 68

Europa (ATEX) gas y polvo

PTB 89 ATEX 3133

II 2 G Ex e IIC Gb

II 2 D Ex tb IIIC Db

Código	Descripción	Tamaño de la rosca	Peso Kg.
ST143556	8290 / 3 - M16	M16 X 1,5	0,300
ST143543	8290 / 3 - M20	M20 X 1,5	0,500
ST143544	8290 / 3 - M25	M25 X 1,5	0,700
ST143562	8290 / 3 - M32	M32 X 1,5	0,800
ST143557	8290 / 3 - M40	M40 X 1,5	1,200
ST143558	8290 / 3 - M50	M50 X 1,5	1,400
ST143559	8290 / 3 - M63	M63 X 1,5	1,680

## Toma de tierra Serie 8195



- Toma de tierra Zona 1, 2, 21, 22
- Para sección de conductor 1,5...4 mm<sup>2</sup>
- Temperatura de servicio -40...+80° C
- Grado de protección IP66

Europa (ATEX) gas y polvo

B 04 ATEX 1069

II 2 G Ex eb IIC Gb

II 2 D Ex tb IIIC Db

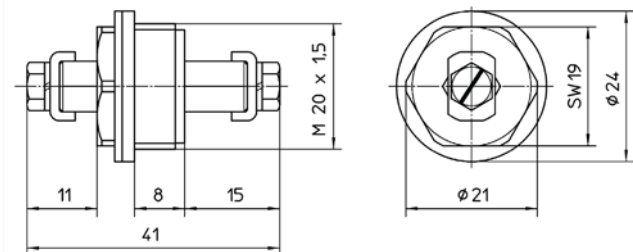

Código	Descripción	Peso Kg.
ST140475	Toma de tierra 8195/4- M20	0,092
5210 3020	Tuerca Exagonal M20	0,030

# Reducciones MR-M ATEX



Reducciones MR-M ATEX  
(IP 68)



## Datos técnicos

### Aprobaciones

CE 0,637 Ex II 2G

Ex eb IIC Ex II 1D

Ex ta IIIC

IECEX IBE 13.0028X

### Material

Cuerpo: latón niquelado

Junta tórica: NBR

### Grado de Protección

IP68

### Rango de temperatura

de -30°C hasta +90°C

### Beneficios

- Permite utilizar prensaestopas con roscas de menor tamaño.

### Ámbitos de uso

- Equipo grupo II / Categoría 2G + 1D.
- Dispositivos, aparatos y equipos.
- Industria química y petroquímica

Código	Descripción	Altura media mm	Longitud roscada mm	Díámetro mm exterior
5210 4570	16 x 1,5 / 12 x 1,5	10,5	5,0	19,0
5210 4571	20 x 1,5 / 16 x 1,5	13,0	6,0	24,5
5210 4572	25 x 1,5 / 20 x 1,5	15,0	7,0	30,1
5210 4573	32 x 1,5 / 25 x 1,5	16,5	8,0	37,2
5210 4574	40 x 1,5 / 32 x 1,5	16,5	8,0	45,6
5210 4575	50 x 1,5 / 40 x 1,5	19,5	10,0	55,3
5210 4576	63 x 1,5 / 50 x 1,5	18,5	8,5	71,3

# Adaptadores EXD / EXE



Código	Descripción	Largo de la Rosca mm	Hilo Exterior	Hilo Interior
737 DM2T15	Reducción M20 - 1/2" NPT	15	M20	1/2" NPT
737 DM3T25	Reducción M25 - 3/4" NPT	15	M25	3/4" NPT
737 DM3M2	Reducción M25 - M20	15	M25	M20
5210 3020	Tuerca exagonal M20	-	-	-
5210 3030	Tuerca exagonal M25	-	-	-

# Tapones BL-M ATEX



SKINDICHT Tapones BL-M  
(IP 68)



## Datos técnicos

Aprobaciones  
CE 0,637 Ex II 2G  
Ex eb IIC Ex II 1D  
Ex ta IIIC  
IECEX IBE 13.0029X

Material  
Cuerpo: latón niquelado  
Junta tórica: NBR

Grado de Protección  
IP68

Rango de temperatura  
de -30°C hasta +90°C

Código	Descripción	SW mm	Longitud roscada mm	Diámetro mm exterior
5210 3103	BL-M ATEX 12X1,5	16	5,0	17,8
5210 3113	BL-M ATEX 16X1,5	20	5,0	22,0
5210 3123	BL-M ATEX 20X1,5	24	6,0	26,4
5210 3133	BL-M ATEX 25X1,5	29	7,0	31,9
5210 3143	BL-M ATEX 32X1,5	36	8,0	39,6
5210 3153	BL-M ATEX 40X1,5	45	8,0	49,5
5210 3163	BL-M ATEX 50X1,5	54	9,0	59,0
5210 3173	BL-M ATEX 63X1,5	67	10,0	73,5

Estaciones de Control
Cl. I, Div. 1 & 2, Groups B (div. 2 Only) C, D Cl. Div. 1 & 2, Groups E, F, G Cl. III Zone 1 & 2 Group IIB NEMA 3R, 7B* (Div.2) CD, 9 EFG, 12
Estaciones de Control uso interior y exterior aluminio



## Base para estaciones de Control

Código	Figura	Descripción
EDS271SA		Caja de aluminio 1x3/4" NPT
EDSC271SA		Caja de aluminio 2x3/4" NPT
EFS271SA		Caja doble de aluminio 1x3/4" NPT
EFSC271SA		Caja doble de aluminio 2x3/4" NPT

## Pulsador ON-OFF

Código	Figura	Descripción
DSD918SA		Estación de Control un pulzador
		No incluye caja base

## Pulsadores partir para

Código	Figura	Descripción
DSD922SA		Estación de Control Partir parar
		No incluye caja base

## Parada de Emergencia

Código	Figura	Descripción
DSD918SAS769		Estación de Control Parada de Emergencia
		No incluye caja base

## Desconectador ON-OFF

Código	Figura	Descripción
DSD933SA		Estación de Control Desconectador ON-OFF
		No incluye caja base

## Condulet Aluminio

ENCHUFES PLUG Y SOKET, PARA ÁREAS NO CLASIFICADAS

Características

600VAC/250 VDC  
NEMA 4



## Macho volante

Código	Descripción	Figura	N° Polo	Corriente (A)
APJ3375	Macho volante style 1 3P		3	30
APJ3475	Macho volante style 1 4P		4	30
APJ6375	Macho volante style 1 3P		3	60
APJ10487	Macho volante style 2 4P		4	100

## Hembra Embutida

Código	Descripción	Figura	N° Polo	Corriente (A)
AR331	Hembra embutida style 1 3P		3	30
AR341	Hembra embutida style 1 4P		4	30
AR631	Hembra embutida style 1 3P		3	60
AR1042	Hembra embutida style 2 4P		4	100

## Hembra Sobrepuesta

Código	Descripción	Figura	Ángulo de entrada del enchufe	Entrada
ARE23	Caja angulada sobrepuesta		30°	1 x 3/4" NPT
ARE23	Caja angulada sobrepuesta		30°	1 x 3/4" NPT
ARE36	Caja angulada sobrepuesta		15°	1 x 1" NPT

## Caja de Registro, uso intemperie Serie Ovalada Fierro Feraloy

### Condulet Aluminio

LISTED FILE E3397  
CERTIFIED FILE LR11852

#### Características

Las cajas de registro son instaladas en sistema de tubería conduit, para facilitar el tendido de conductores durante la instalación, sirve como caja de montaje y alambrado para luminarias, para realizar cambios de dirección en tramos continuos, facilita el acceso a los conductores para realizar mantenimientos o cambios futuros al sistema.



### Información para ordenar la Forma 7

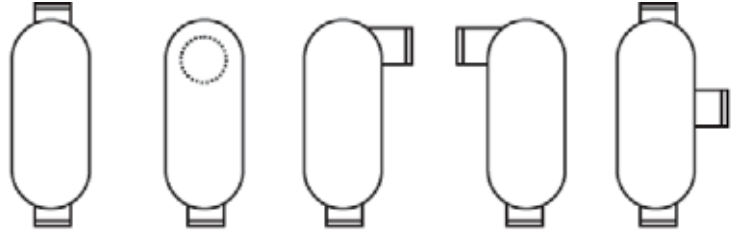

Hilo (NPT)	C Fierro	LB Fierro	LL Fierro
1 / 2 "	C-17	LB-17	LL-17
3 / 4 "	C-27	LB-27	LL-27
1 "	C-37	LB-37	LL-37
1 1 / 2 "	C-57	LB-57	LL-57
2 "	C-67	LB-67	LL-67

Hilo (NPT)	LR Fierro	T Fierro
1 / 2 "		T-17
3 / 4 "	LR-27	T-27
1 "	LR-37	T-37
1 1 / 2 "	LR-57	T-57
2 "	LR-67	T-67

### Tapas y empaques Forma 7

#### Características

La tapa para la serie 7 es de lámina de acero troquelado se fija al cuerpo a través de uñas de montaje lo que permite una fácil instalación.

Las empaquetaduras para la serie 7 son de silicona y se encuentran integrados a la tapa.

Los tornillos de la serie 7 son de acero cadminizado.



# Cajas Registro

Caja de Registro para áreas clasificadas, uso intemperie  
Forma redonda, Fierro Feraloy

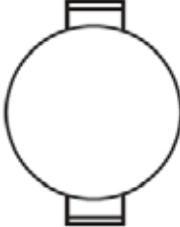
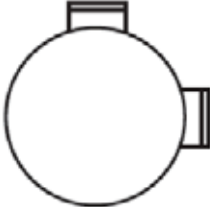
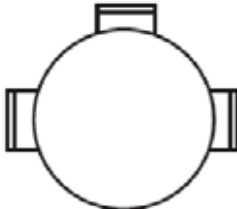
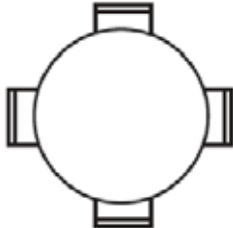
Serie GE	Código	Figura	Hilo (NPT)
<p>Clase I, Div. 1&amp;2, Grupos B*, C, D Clase II, Div. 1 Grupos E,F,G Clase II, Div. 2 Grupos F,G Clase III Nema 3,4,7B*CD, 9EFG BR-Ex d IIB</p> <p>Características</p> <p>Los condules de la serie GUA son fabricados en fierro feraloy, son utilizados en sistemas de tuberías en áreas peligrosas con riesgo de explosión incluyen empaquetadura de neopreno para cubrir los requerimientos NEMA 4.</p> <p>LISTED FILE E10514 CERTIFIED FILE LR11716</p>	GUAC-16		1/2"
	GUAC-26		3/4"
	GUAC-36		1"
	GUAC-59		1 1/2"
	GUAC-69		2"
	GUAL-16		1/2"
	GUAL-26		3/4"
	GUAL-36		1"
	GUAL-59		1 1/2"
	GUAL-69		2"
	GUAT-16		1/2"
	GUAT-26		3/4"
	GUAT-36		1"
	GUAT-59		1 1/2"
	GUAT-69		2"
GUAX-16		1/2"	
GUAX-26		3/4"	
GUAX-36		1"	
GUAX-59		1 1/2"	
GUAX-69		2"	







## Reducciones, Uniones y Flexibles Clase I, Div. 1&2, Grupo C

Código	Descripción	Figura	Hilo (NPT)
RE-21	Reductor de fierro Hi-Hi		3/4" - 1/2"
RE-31	Reductor de fierro Hi-Hi		1" - 1/2"
RE-32	Reductor de fierro Hi-Hi		1" - 3/4"
RE-51	Reductor de fierro Hi-Hi		1 1/2" - 1/2"
RE-52	Reductor de fierro Hi-Hi		1 1/2" - 3/4"
RE-53	Reductor de fierro Hi-Hi		1 1/2" - 1"
RE-61	Reductor de fierro Hi-Hi		2" - 1/2"
RE-62	Reductor de fierro Hi-Hi		2" - 3/4"
RE-63	Reductor de fierro Hi-Hi		2" - 1"
RE-65	Reductor de fierro Hi-Hi		2" - 1 1/2"

## Codo 90° Hembra - Hembra Clase I, Div. 1&2, Grupo C

Código	Descripción	Figura	Hilo (NPT)
EL19	Codo de fierro Hembra - Hembra		1/2"
EL29	Codo de fierro Hembra - Hembra		3/4"
EL39	Codo de fierro Hembra - Hembra		1"
EL49	Codo de fierro Hembra - Hembra		1 1/4"
EL59	Codo de fierro Hembra - Hembra		1 1/2"
EL69	Codo de fierro Hembra - Hembra		2"

## Codo 90° Macho - Hembra Clase I, Div. 1&2, Grupo C

Código	Descripción	Figura	Hilo (NPT)
EL196	Codo de fierro Macho - Hembra		1/2"
EL296	Codo de fierro Macho - Hembra		3/4"
EL396	Codo de fierro Macho - Hembra		1"
EL496	Codo de fierro Macho - Hembra		1 1/4"

## Reducción REC Clase I, Div. 1&2, Grupo A, B, C, D

Código	Descripción	Figura	Hilo (NPT)
REC21	Reducción de acero HE - HI		3/4" - 1/2"
REC32	Reducción de acero HE - HI		1" - 3/4"
REC42	Reducción de acero HE - HI		1 1/4" - 3/4"

## Reducción REA

Clase I, Div. 1&2, Grupo A, B, C, D

Código	Descripción	Figura	Hilo (NPT)
REA12	Adaptador de acero HI - HE		1/2" - 3/4"
REA23	Adaptador de acero HI - HE		3/4" - 1"

## Tapón PLG

Clase I, Div. 1&2, Grupo A, B, C, D

Código	Descripción	Figura	Hilo (NPT)
PLG1	Tapón de fierro cabeza interna		1/2"
PLG2	Tapón de fierro cabeza interna		3/4"
PLG3	Tapón de fierro cabeza interna		1"
PLG4	Tapón de fierro cabeza interna		1 1/4"
PLG5	Tapón de fierro cabeza interna		1 1/2"
PLG6	Tapón de fierro cabeza interna		2"

## Tapón PLG cabeza externa

Clase I, Div. 1&2, Grupo A, B, C, D

Código	Descripción	Figura	Hilo (NPT)
PLG15	Tapón de fierro cabeza externa		1/2"
PLG25	Tapón de fierro cabeza externa		3/4"
PLG35	Tapón de fierro cabeza externa		1"

## Unión americana UNY

Clase I, Div. 1&2, Grupo A, B, C

Código	Descripción	Figura	Hilo (NPT)
UNY105	Unión de acero Macho - Hembra		1 / 2 "
UNY205	Unión de acero Macho - Hembra		3 / 4 "
UNY305	Unión de acero Macho - Hembra		1 "
UNY505	Unión de acero Macho - Hembra		1 1 / 2 "
UNY605	Unión de acero Macho - Hembra		2 "

## Unión americana UNF

### Clase I, Div. 1&2, Grupo A, B, C

Código	Descripción	Figura	Hilo (NPT)
UNF105	Unión de acero Hembra - Hembra		1 / 2 "
UNF205	Unión de acero Hembra - Hembra		3 / 4 "
UNF305	Unión de acero Hembra - Hembra		1 "
UNF505	Unión de acero Hembra - Hembra		1 1 / 2 "
UNF605	Unión de acero Hembra - Hembra		2 "

## Acoplador flexible

### Clase I, Div. 1&2, Grupo A, B, C, D

Código	Descripción	Figura	Longitud	Hilo (NPT)
ECGJH115	Acoplador flexible		15 "	1 / 2 "
ECGJH118	Acoplador flexible		18 "	1 / 2 "
ECGJH215	Acoplador flexible		15 "	3 / 4 "
ECGJH218	Acoplador flexible		18 "	3 / 4 "
ECGJH315	Acoplador flexible		15 "	1 "
ECGJH318	Acoplador flexible		18 "	1 "
ECGJH515	Acoplador flexible		15 "	1 1 / 2 "
ECGJH518	Acoplador flexible		18 "	1 1 / 2 "
ECGJH615	Acoplador flexible		15 "	2 "
ECGJH618	Acoplador flexible		18 "	2 "



## Sello de fierro vertical y horizontal Clase I, Div. 1&2, Grupo A, B, C, D

Código	Descripción	Figura	Hilo (NPT)
EYS116	Sello de fierro Macho - Hembra		1 / 2 "
EYS216	Sello de fierro Macho - Hembra		3 / 4 "
EYS316	Sello de fierro Macho - Hembra		1 "
EYS516	Sello de fierro Macho - Hembra		1 1 / 2 "
EYS616	Sello de fierro Macho - Hembra		2 "

## Sello Hub de fierro Clase I, Div. 1&2, Grupo C, D

Código	Descripción	Figura	Hilo (NPT)
ES32	Hub sello para caja Hembra - Macho		3/4" - 1"
ES53	Hub sello para caja Hembra - Macho		1" - 1 1/2"
ES64	Hub sello para caja Hembra - Macho		1 1/4" - 2"

## Compuestos para sello Compund

Código	Descripción	Figura	Empaque
CHICOA3	Compuesto para sello		1 Libra (0,454 kg)
CHICOA4	Compuesto para sello (incluye fibra)		454 grs + 27 grs
CHICOA05	Compuesto para sello		5 Libras (2,27 kg)

## Fibra

Código	Descripción	Figura	Empaque
CHICOX4	Fibra		2 Onzas
CHICOX7	Fibra		1 Libra

## Lubricante

Código	Descripción	Figura	Empaque
STL2	Lubricante para rosca		3/4 Onzas

## Conector Hub NEMA 4x y 12

Código	Descripción	Figura	Hilo (NPT)
STA1	Conector Hub de aluminio		1 / 2 "
STA2	Conector Hub de aluminio		3 / 4 "
STA3	Conector Hub de aluminio		1 "
STA5	Conector Hub de aluminio		1 1 / 2 "
STA6	Conector Hub de aluminio		2 "

## Conectores rectos Liquidtight

Código	Descripción	Figura	Hilo (NPT)
ELT50	Conector Recto		1/2"
ELT75	Conector Recto		3/4"
ELT100	Conector Recto		1"
ELT125	Conector Recto		1 1/4"
ELT150	Conector Recto		1 1/2"
ELT200	Conector Recto		2"

## Conectores 90° Liquidtight

Código	Descripción	Figura	Hilo (NPT)
ELT5090	Conector 90°		1/2"
ELT7590	Conector 90°		3/4"
ELT10090	Conector 90°		1"
ELT12590	Conector 90°		1 1/4"
ELT15090	Conector 90°		1 1/2"
ELT20090	Conector 90°		2"

## Abrazadera unicanal

Código	Descripción	Figura	Hilo (NPT)
ELT5090	Conector 90°		1/2"
ELT7590	Conector 90°		3/4"
ELT10090	Conector 90°		1"
ELT12590	Conector 90°		1 1/4"
ELT15090	Conector 90°		1 1/2"
ELT20090	Conector 90°		2"

# SEÑALIZACIÓN Y TELEFONÍA



# Balizas de Señalización



Balizas industriales modulares (apilables), poliamida altamente resistente a los impactos, tapa y base de policarbonato.

Alimentación 12, 24, 110, 220 V AC  
 Temperatura de servicio 0°C ... +60°C  
 Grado de protección IP 44  
 Base de lámpara Ba15d  
 Máx 10W



Código	Figura	Descripción	Peso/grs
050TBA ●		Base y Tapa final	126
050TMR ●		Difusor cilindrico no incluye ampolleta	130
050TMV ●			130
050TMA ●			130
050TMBL ●			130
050TA			Extensiones
050TP100			30
050TP200			60
050TP400			120
050AMPF110		Ampolleta Ba15d 110 V/5W	3
010BA15DLB24		Ampolleta LED Ba15d 24 V/10W	3
010BA15DLB220		Ampolleta LED Ba15d 220 V/10W	3

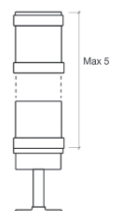

# Sounder AX03, AX05, AX08



Cuerpo ABS color rojo.

AX03, AX05: 32 tonos programables por Dip Switch.

AX08: 42 tonos programables por Dip Switch.

Tipos de tonos

- Continuo
- Tren de pulsos
- Diente de sierra
- Rampas triangulares

Volumen AX03 105 dB(A) 1m

Volumen AX05 112 dB(A) 1m

Volumen AX08 120 dB(A) 1m

Temperatura de Servicio -25°C...+70°C

Grado de Protección: IP66



Código	Descripción	Tensión de servicio	Variación de tensión	Volumen db(A)	Dimensiones mm	Peso kg.
5103100	AX03	9 - 60 VDC	+-10%	112	136 X 136 X 119	0,30
5103200	AX03	115 / 230 VAC	+-10%	112	136 X 136 X 119	0,40
5105100	AX05	9 - 60 VDC	+-10%	112	165 X 136 X 132	0,50
5105200	AX05	115 / 230 VAC	+-10%	112	165 X 136 X 132	0,70
5108100	AX08	18 / 28 VDC	+-10%	120	168 X 168 X 155	1,60
5108200	AX08	115 / 230 VAC	+-10%	120	168 X 168 X 155	2,50



# Sounder Strobe Combination AXL04, AXL05, AXL08



Cuerpo Policarbonato ABS color rojo.

AXL04: 32 tonos programables por Dip Switch.

AXL05: 32 tonos programables por Dip Switch.

AXL08: 42 tonos programables por Dip Switch.

Tipos de tonos

- Continuo
- Tren de pulsos
- Diente de sierra
- Rampas triangulares

Volumen AXL04 105 dB(A) 1m

Volumen AXL05 112 dB(A) 1m

Volumen AXL08 120 dB(A) 1m

Temperatura de Servicio -25°C...+70°C

Grado de protección: IP66



Código rojo	Código ámbar	Código azul	Descripción	Tensión de servicio	Energía Joule	Dimensiones mm	Peso kg.
520400RD	520400AM	520400BL	AXL04	9 - 60 VDC	2,0	136 X 137 X 119	0,50
520401RD	520401AM	520401BL	AXL04	115 / 230 VAC	2,0	136 X 137 X 119	0,50
520500RD	520500AM	520500BL	AXL05	9 - 60 VDC	2,5	165 X 137 X 132	0,80
520501RD	520501AM	520501BL	AXL05	115 VAC	2,5	165 X 137 X 132	0,80
520502RD	520502AM	520502BL	AXL05	230 VAC	2,5	165 X 137 X 132	0,80
520800RD	520800AM	520800BL	AXL08	18 - 30 VDC	2,0	168 X 212 X 155	1,80
520801RD	520801AM	520801BL	AXL08	230 VAC	3,5	168 X 212 X 155	2,50

## Yodalarm Sounder Y03, Y05, Y08



Cuerpo Policarbonato ABS, color naranja, RAL 2002, 11 tonos programables por Dip Switch.

Tipos de tonos: Continuo, Tren de pulsos, Diente de sierra, Rampas triangulares

Volumen Y03 100 dB(A) 1m

Volumen Y05 110 dB(A) 1m

Volumen Y08 116 dB(A) 1m

Temperatura de Servicio -35°C...+55°C

Código	Grado IP	Desc.	Tensión de servicio	Variación de tensión	Corriente A	Volumen db(A)	Dimensiones mm	Peso kg.
4310011599	54	Y05	115 VAC	+10%	0,015	100	169 x 134 x 128	0,85
43100115	65	Y03	115 VAC	+10%	0,015	100	118 x 98 x 95	0,40
45100115	65	Y05	115 VAC	+10%	0,015	110	169 x 134 x 128	0,85
45116115	65	Y08	115 VAC	+10%	0,015	116	269 x 216 x 153	2,50
45116230	65	Y08	230 VAC	+10%	0,015	116	269 x 216 x 153	2,50

## Yodalarm Sounder Strobe Combination YL5, YL8



Cuerpo Policarbonato ABS, color naranja, RAL 2002, 11 tonos diferentes de sonido programables por Dip Switch.

Tipos de tonos: Continuo, Tren de pulsos, Diente de sierra, Rampas triangulares

Energía 5 Joule

Volumen Y05 110 dB(A) 1m

Volumen Y08 116 dB(A) 1m

Temperatura de Servicio -35°C...+55°C

Grado de Protección: IP65

- R... Rojo
- V... Verde
- A... Ámbar
- B... Azul

Código	Descripción	Tensión de servicio	Variación de tensión	Corriente A	Volumen db(A)	Dimensiones mm	Peso kg.
47110115...	YL5	115 VAC	+10%	0,015	110	169 x 134 x 128	1,09
47110230...	YL5	220 VAC	+10%	0,015	110	169 x 134 x 128	1,09
47116115...	YL8	115 VAC	+10%	0,015	110	269 x 273,5 x 153	3,6
47116230...	YL8	220 VAC	+10%	0,015	110	269 x 273,5 x 153	3,6

## Strobe Light XL04



Dispositivo de señalización óptico uso interior y exterior

- Aprobado por VdS
- Certificación UL
- Fácil instalación

Temperatura de Servicio:

- 25°C... +70°C Permanente

Grado de Protección: IP66

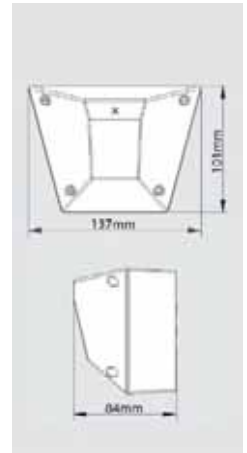

Código rojo	Código ámbar	Código azul	Descripción	Tensión de servicio	Energía del flash	Dimensiones mm
920400RJ	920400AM	920400BL	XL04	10 - 30 VDC	2,0 J	137 X 101 X 84
920401RJ	920401AM	920401BL	XL04	230 VAC	3,6 J	137 X 101 X 84

## Strobe Light BLK



- 02... Rojo
- 03... Ámbar
- 04... Verde
- 05... Azul

### STROBE LIGHT BLK.

Caja de aluminio color gris  
Reflector de Plexiglass  
Uso Interior y Exterior

Temperatura de Servicio:

- 30°C... +50°C Permanente
- 30°C ...+70°C Temporal

Entrada cable 1 x Pg 11

Frecuencia del Flash: 60/min.

Grado de Protección: IP65

Energía del Flash:

- BLK 40 5 Joule
- BLK 50 15 joule

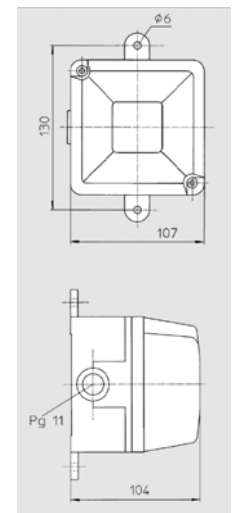

Código	Descripción	Tensión de servicio	Variación de tensión	Corriente A	Fusibles 5 x 20 mm	Peso kg.
224 113...	BLK 40	12 VDC	9-16 V	0,70	1,0 T	0,7
224 114...	BLK 40	24 VDC	15-32 V	0,30	2,0 T	0,7
224 115...	BLK 40	48 VDC	33-60 V	0,18	2,0 T	0,7
224 122...	BLK 50	230 VAC 50 - 60 Hz	-10/+6%	0,25	2,0 T	0,7

# Baliza BLG LED



## Baliza BLG LED

Baliza compacta con carcasa de goma sólida y resistente a las vibraciones, tecnología LED

- La más moderna tecnología LED
- Larga vida útil
- Cuerpo antivibratorio
- Protección clase II
- Modo de operación: continua, destellante, giratorio
- Uso interior y exterior

Temperatura de Servicio: - 20°C...+40°C

## Grado de Protección: IP67

Tensión de servicio	Corriente A	Variación de Tensión
24 VAC/DC	350 mA	+5/-5%
115 VAC	80 mA	+5/-5%
230 VAC	40 mA	+5/-5%

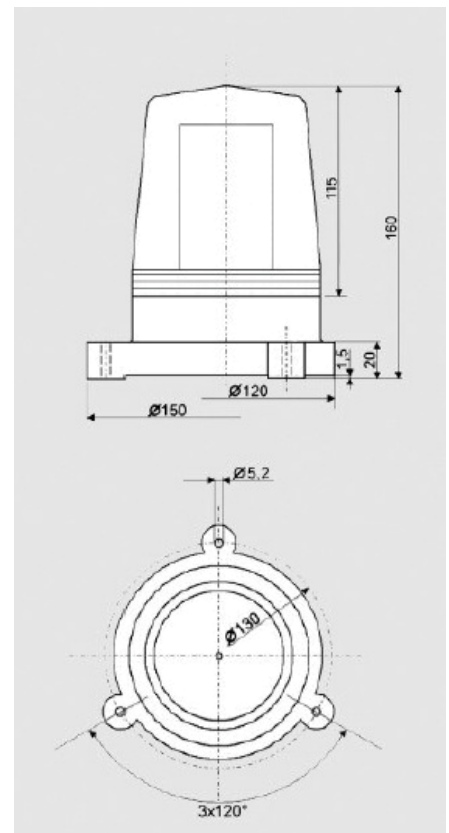

Código rojo	Código ámbar	Código verde	Código azul	Descripción	Tensión de servicio	Peso kg.
221 513 02	221 513 03	221 513 04	221 513 05	BLG LED	24 VAC/DC	0,45
221 506 02	221 506 03	221 506 04	221 506 05	BLG LED	115 VAC	0,45
221 507 02	221 507 03	221 507 04	221 507 05	BLG LED	230 VAC	0,45

# Balizas Rotatorias SLD1



- Uso Interior y Exterior
- Alta resistencia a los altos impactos.
- Uso vertical y horizontal
- Reflector Plexiglass.
- Modo de operación continuo
- Velocidad del reflector: 180 rpm

Temperatura de Servicio:  
 - 20°C...+50°C Permanente  
 - 30°C ...+70°C Temporal  
 Potencia: 12V/55 W  
 24V/70 W

Aprobación (GL) German Lloyd nº 89122 FOR MOTOR TRAFFIC

- Grado de Protección: IP54

Tensión de servicio	Corriente A	Fusibles 5 x 20 mm
110 VAC	0,46 A	1,2 A
230 VAC	0,23 A	0,63 A
12 VDC	4,80 A	6,3 A o 8 A
24 VDC	3,00 A	6,3 A o 8 A

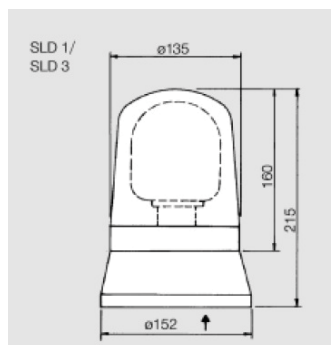

Código rojo	Código ámbar	Código verde	Código azul	Descripción	Tensión de servicio	Peso kg.
222 003 02	222 003 03	222 003 04	222 003 05	SLD 1	110 VAC	2,3
222 004 02	222 004 03	222 004 04	222 004 05	SLD 1	230 VAC	2,3
222 001 02	222 001 03	222 001 04	222 001 05	SLD 1	12 VDC	1,4
222 002 02	222 002 03	222 002 04	222 002 05	SLD 1	24 VDC	1,4
299 110 02	299 110 03	299 110 04	299 110 05	Reflector de Plexiglass		

Lámpara de halógeno 12 V/55 W

Código: 229 111 12

Lámpara de halógeno 24 V/70 W

Código: 229 111 24

# Baliza de señalización Skyline Alpha 1, 2,3,4



skyline



Baliza de Señalización Skyline, responde a los requisitos de acuerdo con el anexo 14, capítulo 6, tabla 6-3 de la OACI, están diseñados en base de LED lo que permite una operación casi libre de mantenimiento y logre una vida útil extremadamente larga, existen 4 modelos diferentes para los diversos tipos de montaje y están disponibles en 24 VDC, 115/230 VAC, en la versión con circuito de redundancia sólo una lámpara está activa, en caso de falla la segunda lámpara se enciende automáticamente, dispone de un contacto seco de presencia de falla.

- Baliza robusta con housing de goma y resistente a las vibraciones.
- Tecnología LED
- Libre de corrosión
- Larga vida
- Alpha R4 con circuito de redundancia
- Temperatura de Servicio: - 20°C...+50°C
- Entrada de cable: 6-8mm
- Grado de Protección: IP65

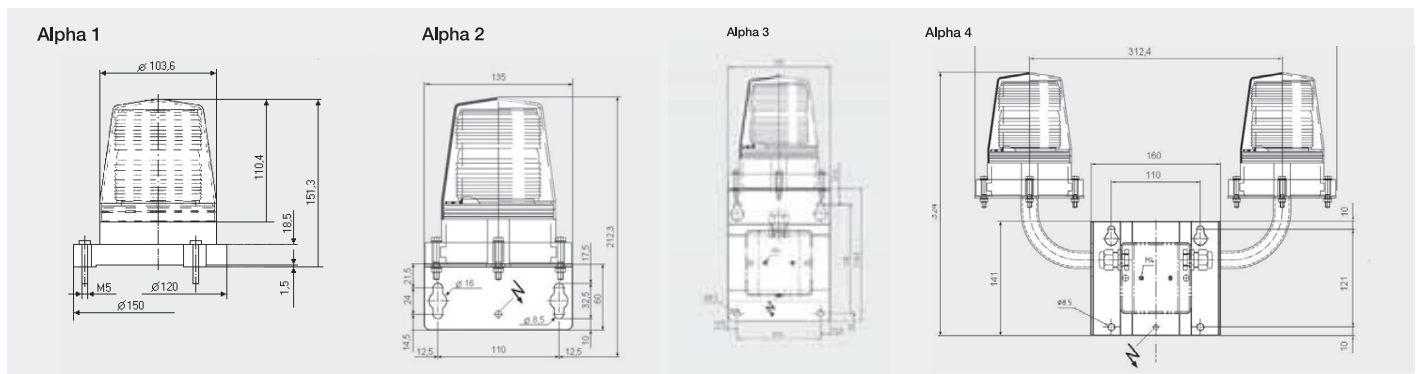

Código Color Rojo	Código Color Transparente	Tipo	Voltaje	Peso Kg.
22310702	22310701	Skyline Alpha 1	115 / 230 VAC	0,45
22311302	22311301	Skyline Alpha 1	24 VDC	0,45
223207020	223207010	Skyline Alpha 2	115 / 230 VAC	1,60
223213020	223213010	Skyline Alpha 2	24 VDC	1,60
223307020	223307010	Skyline Alpha 3	115 / 230 VAC	2,20
223313020	223313010	Skyline Alpha 3	24 VDC	2,20
223407020	223407010	Skyline Alpha 4	115 / 230 VAC	4,50
223413020	223413010	Skyline Alpha 4	24 VDC	4,50
223513020	223513010	Skyline Alpha 4m. redundante	24 VDC	4,50
223507020	223507010	Skyline Alpha 4m. redundante	230 VAC	4,50

## Buzzer EKS Electrónico 28 mm.



Buzzer para montaje en gabinetes y paneles de control.

Uso interior  
Caja de Thermoplastic (ABS)  
Bajo consumo de corriente  
Operación continuo

2,5 K Hz  
Temperatura de Servicio:  
- 20°C ... + 70°C  
Color gris claro

Grado de Protección: IP33  
Volumen 90 dB(A) 1m

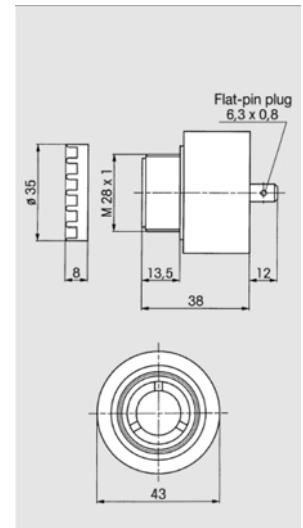

Código	Descripción	Tensión de servicio	Rango de tensión	Corriente A	Peso kg.
213 003 01	EKS	24 VAC/DC	10 - 30	0,030	0,055
213 003 02	EKS	48 VAC/DC	30 - 75	0,020	0,055
213 003 03	EKS	230 VAC	115 - 250	0,020	0,055

## Mini Sirena KS



Sirena en caja de Thermoplastic (ABS).

Resistente a los altos impactos  
Color gris claro  
Uso interior y exterior (con protección)  
Fácil instalación

Entrada de cable: Pg 11  
Temperatura de Servicio:  
-20°C ... + 50°C Permanente  
-30°C... + 70°C Temporal

Grado de Protección: IP44  
Volumen 100 dB(A) 1m

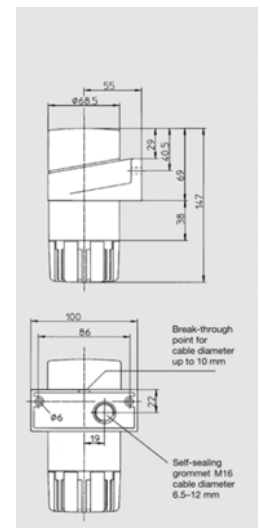

Código	Descripción	Tensión de servicio	Rango de tensión	Corriente A	Peso kg.
214 110 07	KS	230 VAC 50 Hz	0,35	+6/-15%	0,450
214 110 12	KS	12 VDC	0,85	+10/-15%	0,450
214 110 13	KS	24 VDC	0,50	+10/-15%	0,450

# Mini Hooter HPL



## MINI HOOTER HPL.

- Resistente a los altos impactos.
- Caja de Policarbonato (ABS)
- Color gris claro
- Reflector de Plexiglass.
- Color Rojo
- Uso Interior

Modo de Operación: uso continuo

Volumen: 95 dB(A)

Temperatura de Servicio: - 20°C... +50°C

Grado de Protección: IP43

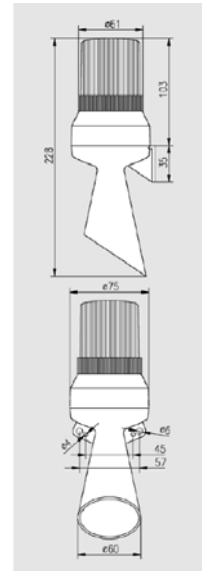

Código	Descripción	Tensión de servicio	Corriente A	Dimensiones mm	Peso kg.
212 205 07	HPL	230 VAC 50 Hz	0,06	75 x 228 x 80 mm	0,185
212 205 12	HPL	12 VDC	0,95	75 x 228 x 80 mm	0,185
212 205 13	HPL	24 VDC	0,5	75 x 228 x 80 mm	0,185

# Strobe Light BLS



- 02... Rojo
- 03... Ámbar
- 04... Verde
- 05... Azul

## STROBE LIGHT BLS.

- Reflector de Plexiglass.
- Caja de Thermoplastic (ABS)
- Resistente a los impactos,
- Uso Interior y Exterior

Temperatura de Servicio: - 30°C... +50°C

Energía del Flash:

BLS 40 5 Joule

BLS 50/60 V 15 Joule

Frecuencia del Flash:

BLS 40 60/min.

BLS 50/60 30/min

Grado de Protección: IP54

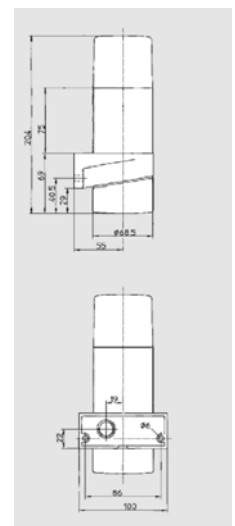

Código	Descripción	Tensión de servicio	Rango de tensión	Corriente A	Peso kg.
224 153...	BLS 40	12 VDC	9-16 V	0,80	0,7
224 154...	BLS 40	24 VDC	15-32 V	0,35	0,7
224 162...	BLS 50	230 VAC 50- 60 Hz	-10/+6%	0,25	0,7
224 164...	BLS 60	24 VDC	16-32 A	0,90	0,7



# Baliza BLE-LED



## Baliza BLE LED

Baliza LED para uso industrial. Diversas aplicaciones por sus 4 modos de operación, fijo, parpadeo, destello y rotatorio.

- Cuerpo de policarbonato gris
- Piezas metálicas en acero inoxidable
- Varios colores disponibles
- Protección clase II (230 VAC), III(24 VDC)
- Uso interior y exterior

Temperatura de Servicio:

- 40°C...+65°C Permanente
- 60°C ...+85°C Temporal

Entrada de cable: 1xM20

Grado de Protección: IP66



- 02... Rojo
- 03... Ámbar
- 04... Verde
- 05... Azul

Código	Descripción	Tensión de servicio	Tolerancia de tensión de servicio	Dimensiones mm	Peso kg.
232 013...	BLE LED	24 VAC/DC	+5/-5%	max 1,6 A	1,3
232 007...	BLE LED	85 ... 265 VAC	+5/-5%	max 230 mA	1,3

# Mini Hooter HP



- Resistente a los impactos
- Uso interior y exterior
- Fácil instalación

Caja Thermoplastic (ABS) color gris

Clase de protección:

6 - 42 V III

60 - 220 V I con conexión de tierra de protección

Modo de operación continuo

Temperatura de Servicio: - 20°C ... + 60°C

Peso: 0.185 Kg

**Grado de Protección: IP33**

**Volumen 92 dB(A) 1m**

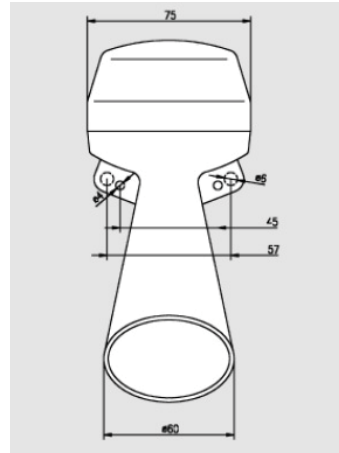
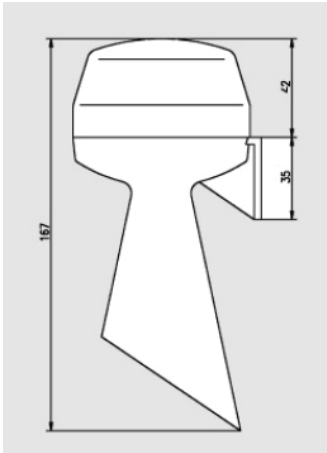

Código	Descripción	Descripción	Tensión de servicio	Rango de voltaje	Corriente Servicio (mA)
212 203 03	HP	Mini Hooter	24 VAC 50 Hz	+ 10 % / - 15 %	250
212 203 06	HP	Mini Hooter	110 VAC 50 Hz	+ 10 % / - 15 %	60
212 203 07	HP	Mini Hooter	230 VAC 50 Hz	+ 10 % / - 15 %	20
212 203 12	HP	Mini Hooter	12 VDC	+ 10 % / - 15 %	180
212 203 13	HP	Mini Hooter	24 VDC	+ 10 % / - 15 %	100
212 203 14	HP	Mini Hooter	48 VDC	+ 10 % / - 15 %	60
212 203 15	HP	Mini Hooter	60 VDC	+ 10 % / - 15 %	50
212 203 16	HP	Mini Hooter	110 VDC	+ 10 % / - 15 %	30
212 203 17	HP	Mini Hooter	220VDC	+ 10 % / - 15 %	20

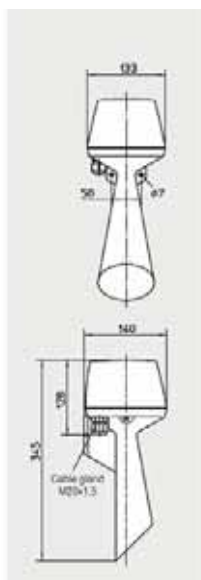

## HGW 11 ( aluminio)

Resistente a la corrosión  
Uso interior y exterior  
Modo de operación continuo

Temperatura de Servicio:

- 20°C ... + 60°C Permanente

- 30°C ... + 80°C Temporal

Entrada de cable: Prensa M20

Aprobación (GL) German Lloyd Certificate 570734

Grado de Protección: IP56

Volumen 108 dB(A) 1m

## HPW 11 (termoplástico).

Resistente a la corrosión

Uso interior y exterior

Modo de operación continuo

Thermoplastic alto impacto (ABS)

Grado de protección IP55

Volumen: 108 dB(A), 1m

Rango de temperatura:

- 20°C ... + 60°C Permanente

- 30°C ... + 80°C Temporal

Grado de Protección: IP55

Volumen 108 dB(A) 1m

## HGW 11 (aluminio)

Código	Descripción	Tensión de servicio	Frecuencia de servicio	Rango de tensión	Corriente de servicio	Peso kg.
212 665 12	HGW 11	12 VDC		+10/-15%	0,6	2,7
212 665 13	HGW 11	24 VDC		+10/-15%	0,3	2,7
212 665 14	HGW 11	48 VDC		+10/-15%	0,24	2,7
212 665 06	HGW 11	110 VAC	50 Hz	+10/-15%	0,15	2,7
212 665 07	HGW 11	230 VAC	50 Hz	+6/-10%	0,07	2,7

## HPW 11 (thermoplastic)

Código	Descripción	Tensión de servicio	Frecuencia de servicio	Rango de tensión	Corriente de servicio	Peso kg.
212 251 12	HPW 11	12 VDC		+10/-15%	0,6	1,1
212 251 13	HPW 11	24 VDC		+10/-15%	0,3	1,1
212 251 14	HPW 11	48 VDC		+10/-15%	0,24	1,1
212 251 06	HPW 11	110 VAC	50 Hz	+10/-15%	0,15	1,1
212 251 07	HPW 11	230 VAC	50 Hz	+6/-10%	0,07	1,1

# Sirenas F0, FI, FII, FIII



- Alta resistente a la corrosión
- Sonido para alarmas críticas
- Uso interior y exterior
- Fácil instalación

Para uso exterior, incluir campana de protección.

Caja de Aluminio.

Entrada de cable:

F0/FI : Pg 9

F II : Pg 11

FIIa - FIIIb : Pg 13,5

Operación Vertical.

Grado de Protección: IP22

Grado de Protección: IP44 con cubierta de protección

Dimensions in mm (not binding)

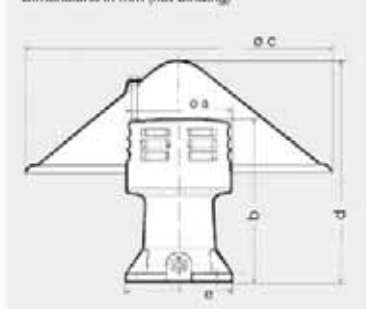

Tipo	Potencia de salida		DB(A) 1m	Audición acústica		Frec. Hz
	Aprox. P	KW		a favor del viento	en contra del viento	
F0	0,05	0,037	112	0,3	0,15	800
FI	0,1	0,075	110	0,4	0,2	600
FII	0,17	0,125	110	0,7	0,25	500
FIIa	0,31	0,23	120	1,0	0,4	400
FIIIb	1,4	0,6	123	2,8	1,0	520

Código	Descripción	Tipo	Tensión de servicio	Corriente de partida	Corriente de servicio	Peso kg.
214 902 2010	F0	Sirena	12 VAC/DC	42,0	10,5	1,6
214 902 3010	F0	Sirena	24 VAC/DC	21,0	5,2	1,6
214 903 6010	F0	Sirena	110 VAC/DC	4,8	1,2	1,6
214 903 7010	F0	Sirena	230 VAC/DC	2,4	0,6	1,6
214 912 3010	FI	Sirena	24 VAC/DC	25,0	7,2	2,9
214 913 7010	FI	Sirena	230 VAC/DC	2,5	0,72	2,9
214 903 8810	FI + F0	Cubierta				0,21
214 923 7010	FII	Sirena	230 VAC/DC	4,6	1,43	4,1
214 923 8810	FII	Cubierta				1,5
214 933 7010	FIIa	Sirena	230 VAC/DC	7,0	2,0	9,0
214 941 7010	FIIa	Sirena	230 VAC/DC	18,0	5,1	9,0
214 934 8810	FIIIa	Cubierta				3,0
214 954 8010	FIIIb	Sirena	230/400 VAC 3 O	11,7/6,8	2,6/1,5	22,0
214 954 8810	FIIIb	Cubierta				5,0



## Sistemas para evacuación de Emergencia Alertar, informar

Propagación del sonido en el plano vertical  
Las bocinas ECN se expanden hacia la apertura de acuerdo a un exponencial, con un diseño propio, de manera que la señal de la sirena se irradie con gran volumen. Esta construcción garantiza una óptima distribución de la onda de sonido en la bocina de la sirena.

Propagación del sonido en el plano horizontal  
Se basa en el "Principio de Huygens". El principio de Huygens afirma que una onda de sonido es difractada por una rendija. Debido a la difracción del sonido, se crea una onda de sonido circular con características omnidireccional, lo que resulta de una propagación del sonido en 360°

- Propagación sonido acústico omnidireccional o direccional (360°)
- Sonidos programables según cliente (hasta 10 diferentes tonos).
- Mensajes de textos pregrabados o en vivo vía micrófono (PA.Live).
- Activación vía radio: Alámbrica, GSM, RDS, Wari, Bluetooth.
- Central de operaciones vía manual, software PC con test y monitoreo.
- Amplificadores de audio digital y parlantes robustos para gran propagación de sonido.
- Alimentación red eléctrica 110/220 VAC, paneles solares, baterías.
- Tablero de control en acero inoxidable.

**Grado de Protección: IP65**

**Rango de Temperatura de Trabajo: -25°C a +65°C**

Código	ECN 600-D	ECN 1200-D	ECN 1800-D	ECN 2400-D	ECN 3000-D
Nivel de presión sonora (SPL)	109 dB (A) /30m	115 dB (A) /30m	118 dB (A) /30m	121 dB (A) /30m	123 dB (A) /30m
Frecuencia Fundamental	415 Hz / 425 Hz	415 Hz / 425 Hz	415 Hz / 425 Hz	415 Hz / 425 Hz	415 Hz / 425 Hz
Autonomía en Reposo	Hasta 7 días	Hasta 7 días	Hasta 7 días	Hasta 7 días	Hasta 7 días
Número de Difusores	4	8	12	16	20
Carga de Viento a 160 km/hr.	522 N	1064 N	1614 N	2200 N	2650 N
Número de Amplificadores	2	4	6	8	10
Tensión de Alimentación	240V/110V +/- 10%	240V/110V +/- 10%	240V/110V +/- 10%	240V/110V +/- 10%	240V/110V +/- 10%
Tensión de las Baterías	24 V	24 V	24 V	24 V	24 V
Corriente Máxima de Carga	4 A	4 A	4 A	4 A	4 A

# EEx-Signal Light dSLB 20 LED



Baliza Ex dsLB20 LED Explosion Proof, para área clasificada. Dispositivo de señalización óptica, robusto, servicio pesado para uso en áreas con atmósferas explosivas. Grupo II, Zonas 1, 2, 21 y 22.

- Cuerpo de aluminio resistente al agua de mar
- 4 diferentes modos de operación: fijo, destello, parpadeo o giratorio
- Construcción compacta
- Versátil
- Robusta

Temperatura de Servicio: - 55°C...+55°C

Peso: 2 kg. aproximado

Clase de protección ATEX

II 2 D Ex tD A21 IP66 T80° - Polvo

II 2 G Ex de IIC T6 - Gas

Grado de Protección: IP66/67



Disponible en	
Color	Intensidad cd
Rojo	31
Ambar	13
Verde	53

Código rojo	Código ámbar	Código verde	Descripción	Tensión de servicio	Corriente A	Protección	Peso kg.
224 921 02	224 921 03	224 921 04	dSLB 20 LED	24 VDC	max 870 mA	No	2
224 922 02	224 922 03	224 922 04	dSLB 20 LED	24 VDC	max 870 mA	Si	2
224 923 02	224 923 03	224 923 04	dSLB 20 LED	80 ... 265 VAC	max 420 mA	No	2
224 924 02	224 924 03	224 924 04	dSLB 20 LED	80 ... 265 VAC	max 420 mA	Si	2

# EEx-Signalling Hooter dGH 21



Sirena Eex dGH 21 para área clasificada.  
Con cuerpo de poliéster reforzado en fibra de vidrio (GRP).

Volumen aproximado: 105 dB(A)

Grado de protección IP66

Temperatura de Servicio: - 20°C...+80°C

Peso: 3,5 kg. aproximado

Entrada de cable:

dGH 21 1xM20

Clase de protección ATEX

II 2 G Ex de IIC T5 / T6

**Grado de Protección: IP66**

**Volumen 105 dB(A) 1m**



Código	Descripción	Color	Tensión de servicio	Tolerancia de tensión de servicio	Corriente A	Peso kg.
920 2421 013	dGH 21	Rojo	24 VDC	+10/-15%	0,30 A	3,5
922 3011 013	dGH21	Rojo	230 VAC 50 Hz	+10/-15%	0,07 A	3,5
920 24210	dGH 21	Negro	24 VDC	+10/-15%	0,30 A	3,5
922 30110	dGH21	Negro	230 VAC 50 Hz	+10/-15%	0,07 A	3,5

# Sounder dEV 21



Sirena dEV 21 Explosion Proof, para área clasificada con riesgo de explosión.  
Dispositivo de señalización audible, modular, con cuerpo de poliéster GRP reforzada en fibra de vidrio.  
Grupo II, Zonas 1, 2.

- Cuerpo de poliéster reforzado en fibra de vidrio
- Robusta
- Seguridad clase II
- Caja de conexión integrada para protección Ex e seguridad aumentada

Temperatura de Servicio: -20°C...+40°C

Peso: 3,5 kg. aproximado

Dimensiones: 278 x 365 x 278 mm.

31 diferentes tonos.

4 tonos externos.

Entrada de cable: 1xM20

Clase de protección ATEX

II 2 G EEx demb IIC T6 Gb

**Grado de Protección: IP66**

**Volumen 119 dB(A) 1m**



Código	Colores	Tensión de servicio	Tolerancia de tensión de servicio	Corriente A	Peso kg.
960 7521010	Rojo	21,6 - 75 VDC	+10/-15%	0,30 A	5,9



# Teléfono Resistel

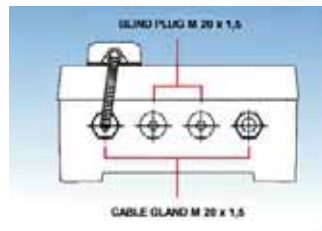
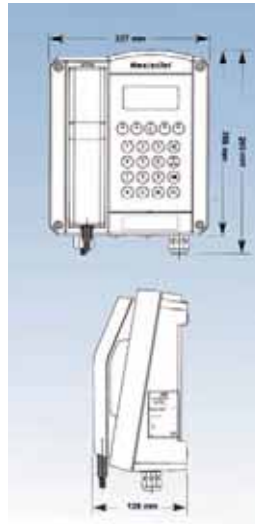

## Antecedentes Técnicos:

Resistente al agua y de alta resistencia mecánica.  
 Conexión directa a línea telefónica.  
 Modo de operación: PD a DTMF  
 Tensión de línea 24VDC - 66 VDC  
 Ring 10 melodías programables  
 Corriente de línea: 15 mAdc - 100mAdc  
 Temperatura de Servicio: -25°C...+60°C  
 Display 2 líneas alfa numéricas de aprox.  
 78 mm x 26 mm

## Grado de Protección: IP66

Tono 70 dB(A) 1m



Código	Descripción	Loop corriente	Tensión de llamada	Peso kg.
112 643 01	ResistTel	15 mA - 100mA	30 Veff - 90 Veff	5,5

# Indicador de llamada de teléfonos FSK

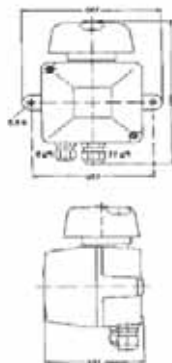

- 02... Rojo
- 03... Ámbar
- 04... Verde
- 05... Azul

## Óptico y Acústico.

### Antecedentes Técnicos:

Uso Interior y Exterior  
 Flash 3 joule  
 Tensión de servicio 230 VAC + 10% - 15%  
 Tensión de llamada 24 - 75 VAC  
 Frecuencia de llamada 16,7 - 54 Hz  
 Corriente de servicio 130 mA  
 Entrada de cable 1 x Pg 11 + 1 x Pg 9  
 Temperatura de Servicio: -20°C ...+ 70°C

## Grado de Protección: IP66

Volumen 105 dB(A) 1m

Código	Descripción	Tensión de servicio	Tensión de llamada	Frecuencia
118 832...	FSK 5843/5	230 VAC	24 - 75 VAC	16 Hz...54 Hz



Teléfono análogo de uso industrial para muro y escritorio

- Cuerpo de policarbonato resistente a los impactos
- Clave de acceso (PIN)
- Menú en 4 idiomas
- Cordón armado en acero flexible

Temperatura de Servicio: - 10°C...+50°C

Peso: 2,3 kg. aproximado

Entrada de cable: 2xM20 + 2xM12

Especificaciones técnicas

Tensión de servicio: 24 .. 66 VDC

Corriente: 19 .. 100 mA

Volumen del ringing: aprox 95 dB(A) a 1 mt. de distancia

DTMF: Frecuencia de acuerdo a la ITU-T Q.23

Duración del tono: 90 ms

PD: Pulso 1.5:1 (60/40 ms) o 2:1 (66,7/33,3 ms)

Display: 2 líneas, 16 posiciones por línea, matriz 7 x 5

Tipo de envoltente: Policarbonato de alto impacto

Medidas: 293 x 191 x 128 mm

Peso: 2,3 kg

Grado de Protección: IP65

Tono >95 dB(A) 1m

- 2... Rojo
- 3... Ámbar

Código	Descripción	Tensión de servicio	Corriente	Descripción
112 300 2 ..	Fern Tel 3	24 ... 66 VDC	19 ... 100 mA	Sin display y cordón espiral
112 310 2 ..	Fern Tel 3	24 ... 66 VDC	19 ... 100 mA	Con display y cordón espiral
112 320 2 ..	Fern Tel 3	24 ... 66 VDC	19 ... 100 mA	Sin display y cordón armado de acero
112 330 2 ..	Fern Tel 3	24 ... 66 VDC	19 ... 100 mA	Con display y cordón armado de acero
112 350 2 ..	Fern Tel 3 ZB	24 ... 66 VDC	19 ... 100 mA	Sin teclado y cordón armado de acero

# Semáforo LED 1, 2 y 3 puestos



## Antecedentes Técnicos:

Caja de Thermoplastic (ABS) resistente a los altos impactos y protección UV.

Uso Interior y Exterior

Temperatura de Servicio: -20°C ...+ 60°C

Lente de 8 y 12"

Potencia: 60Watt

Nota: especificar tensión de alimentación 115 o 220 VAC

**Grado de Protección: IP54**



Código	Color	Diámetro del lente	Tensión de servicio	Versión	Peso kg.
SF8LA	Amabar	8"	115 ó 230 VAC	1 Elemento	1,83
SF8LR	Rojo	8"	115 ó 230 VAC	1 Elemento	1,83
SF8LV	Verde	8"	115 ó 230 VAC	1 Elemento	1,83
SF8LRV	Rojo-Verde	8"	115 ó 230 VAC	2 Elemento	3,66
SF8LRAV	Rojo-Ambar-Verde	8"	115 ó 230 VAC	3 Elemento	5,49
SF12LA	Amabar	12"	115 ó 230 VAC	1 Elemento	2,75
SF12LR	Rojo	12"	115 ó 230 VAC	1 Elemento	2,75
SF12LV	Verde	12"	115 ó 230 VAC	1 Elemento	2,75
SF12LRV	Rojo-Verde	12"	115 ó 230 VAC	2 Elemento	5,50
SF12LRAV	Rojo-Ambar-Verde	12"	115 ó 230 VAC	3 Elemento	8,25
K822	Juego de Soportación				0,78

# SENSORES Y TRANSDUCTORES



# Sensores Inductivos Cilíndricos

## M5, M6.5, M8



Figura 1





Figura 2



Figura 3

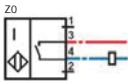

Figura 4

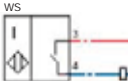
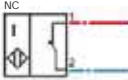
Diagrama de conexión	Rasante						No rasante					
	Código	Figura	Ø Cilindro	Largo cilindro	Descripción	Rango de sensado	Código	Figura	Ø Cilindro	Largo cilindro	Descripción	Rango de sensado
<b>DC 2 Hilos</b> Z0 = NA Z1 = NC  Tensión de alimentación 5...60VDC	088534	1	M8	40 mm	NBB1,5-8GM40-Z0	1,5 mm	126096	3	M8	40 mm	NCN2-8GM40-Z0	2,0 mm
<b>DC 3 Hilos</b> E2 = PNP NA  Tensión de alimentación 10...30VDC	053491	1	M5	25 mm	NBB0,8-5GM25-E2	0,8 mm						
	801374	1	M8	50 mm	NBB1,5-8GM50-E2	1,5 mm						
	801375	2	M8	40 mm	NBB1,5-8GM40-E2-V1	1,5 mm						
	085588	1	M8	40 mm	NBB2-8GM50-E2	2 mm	052025	3	M8	30 mm	NBN3-8GM30-E2	3 mm
	085181	2	M8	50 mm	NBB2-8GM40-E2-V1	2 mm	052029	4	M8	30 mm	NBN3-8GM30-E2-V1	3 mm
<b>DC 4 Hilos</b> A2 = PNP, antivoltaje NA y NC  Tensión de alimentación 10...30VDC	084952	1	M8	60 mm	NBB1,5-8GM60-A2	1,5 mm	085022	3	M8	60 mm	NBN2-8GM60-A2	2 mm
	089953	2	M8	50 mm	NBB1,5-8GM50-A2-V1	1,5 mm	085024	4	M8	50 mm	NBN2-8GM50-A2-V1	2 mm
<b>AC 2 Hilos</b>  Tensión de alimentación 20...253VAC												
<b>NAMUR</b> NC  Tensión de alimentación 8VDC	128868	1	M8	25 mm	NCB1,5-8GM25-N0	1,5 mm						
	128867	2	M8	25 mm	NCB1,5-8GM25-N0-V1	1,5 mm						







# Sensores Inductivos Cilíndricos M12

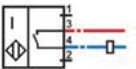

Diagrama de conexión	Rasante						No rasante						
	Código	Figura	Ø Cilindro	Largo cilindro	Descripción	Rango de sensado	Código	Figura	Ø Cilindro	Largo cilindro	Descripción	Rango de sensado	
DC 2 Hilos Z0 = NA Z1 = NC Z0	088190	1	M12	40 mm	NBB2-12GM40-Z0	2 mm	088194	6	M12	40 mm	NBN4-12GM40-Z0	4 mm	
	088191	2	M12	40 mm	NBB2-12GM40-Z0-V1	2 mm	088195	7	M12	40 mm	NBN4-12GM40-Z0-V1	4 mm	
Alimentación 5...60VDC													
DC 3 Hilos E2 = PNP NA E2	087741	1	M12	30 mm	NBB4-12GM30-E2	2 mm	083311	6	M12	40 mm	NBN4-12GM40-E2	4 mm	
	086382	1	M12	40 mm	NJ2-12GM40-E2	2 mm	083315	7	M12	40 mm	NBN4-12GM40-E2-V1	4 mm	
	087763	1	M12	50 mm	NBB2-12GM50-E2	2 mm	086388	6	M12	40 mm	NJ4-12GM40-E2	4 mm	
	086383	2	M12	40 mm	NJ2-12GM40-E2-V1	2 mm	086389	7	M12	40 mm	NJ4-12GM40-E2-V1	4 mm	
	087764	2	M12	50 mm	NBB2-12GM50-E2-V1	2 mm	087767	6	M12	50 mm	NBN4-12GM50-E2	4 mm	
	087739	2	M12	30 mm	NBB4-12GM30-E2-V1	4 mm	087768	7	M12	50 mm	NBN4-12GM50-E2-V1	4 mm	
	800734	1	M12	50 mm	NBB4-12GM50-E2	4 mm	088242	6	M12	50 mm	NBN8-12GM50-E2	8 mm	
	800735	2	M12	50 mm	NBB4-12GM50-E2-V1	4 mm	088243	8	M12	50 mm	NBN8-12GM50-E2-V1	8 mm	
	Alimentación 10...30VDC												
DC 3 Hilos E0 = NPN NA E0	800732	1	M12	50 mm	NBB4-12GM50-E0	4 mm							
	800733	2	M12	50 mm	NBB4-12GM50-E0-V1	4 mm							
	Alimentación 10...30VDC												
	DC 4 Hilos A2 = PNP, NA y NC A2	083762	1	M12	60 mm	NBB2-12GM60-A2	2 mm	083764	6	M12	60 mm	NBN4-12GM60-A2	4 mm
084008		2	M12	60 mm	NBB2-12GM60-A2-V1	2 mm	084010	7	M12	60 mm	NBN4-12GM60-A2-V1	4 mm	
							187650	6	M12	50mm	NBN8-12GM50-A2	8 mm	
Alimentación 10...30VDC							187651	7	M12	50mm	NBN8-12GM50-A2-V1	8 mm	
AC 2 Hilos WS	025998	1	M12	50 mm	NJ2-12GM50-WS	2 mm	026579	6	M12	50 mm	NJ4-12GM50-WS	4 mm	
	WO												
	Tensión de alimentación 20...253VAC												
NAMUR NC	106394	1	M12	35 mm	NJ2-12GM-N	2 mm	181100	6	M12	35 mm	NCN4-12GM35-N0	4 mm	
	106389	4	M12	35 mm	NJ2-12GK-N	2 mm	181103	7	M12	35 mm	NCN4-12GM35-N0-V1	4 mm	
	181086	1	M12	40 mm	NCB4-12GM40-N0	4 mm							
	181087	2	M12	40 mm	NCB4-12GM40-N0-V1	4 mm							
Tensión de alimentación 8VDC													

# Sensores Inductivos Cilíndricos M18



Diagrama de conexión	Rasante						No rasante					
	Código	Figura	Ø Cilindro	Largo cilindro	Descripción	Rango de sensado	Código	Figura	Ø Cilindro	Largo cilindro	Descripción	Rango de sensado
<b>DC 2 Hilos</b> Z0 = NA Z1 = NC Z0 	088200	1	M18	40 mm	NBB5-18GM40-Z0	5 mm	088204	6	M18	40 mm	NBN8-18GM40-Z0	8 mm
	088201	3	M18	40 mm	NBB5-18GM40-Z0-V1	5 mm	088205	8	M18	40 mm	NBN8-18GM40-Z0-V1	8 mm
	126071	3	M18	40 mm	NCB5-18GM40-Z0-V1	5 mm						
<b>DC 3 Hilos</b> E2 = PNP NA 	083995	1	M18	50 mm	NBB5-18GM50-E2	5 mm	083997	6	M18	50 mm	NBN8-18GM50-E2	8 mm
	084195	3	M18	50 mm	NBB5-18GM50-E2-V1	5 mm	084197	8	M18	50 mm	NBN8-18GM80-E2-V1	8 mm
	087743	3	M18	30 mm	NBB8-18GM30-E2-V1	8 mm	087779	6	M18	50 mm	NBN12-18GM50-E2	12 mm
	085499	1	M18	50 mm	NBB8-18GM50-E2	8 mm	087780	8	M18	50 mm	NBN12-18GM50-E2-V1	12 mm
	085501	3	M18	50 mm	NBB8-18GM50-E2-V1	8 mm						
<b>DC 3 Hilos</b> E0 = NPN NA 	083994	1	M18	50 mm	NBB5-18GM50-E0	5 mm						
	086144	1	M18	50 mm	NBB8-18GM50-E0	8 mm						
<b>DC 4 Hilos</b> A2 = PNP, NA y NC A2 	083766	1	M18	60 mm	NBB5-18GM60-A2	5 mm	083857	6	M18	60 mm	NBN8-18GM60-A2	8 mm
	084012	3	M18	60 mm	NBB5-18GM60-A2-V1	5 mm	084014	8	M18	60 mm	NBN8-18GM60-A2-V1	8 mm
	085527	1	M18	60 mm	NBB8-18GM60-A2	8 mm						
	085567	3	M18	60 mm	NBB8-18GM60-A2-V1	8 mm						
<b>AC 2 Hilos</b> WS 	124311	1	M18	60 mm	NBB5-18GM60-WS	5 mm	124313	6	M18	60 mm	NBN8-18GM60-WS	8 mm
<b>AC 2 Hilos</b> WO 	124312	1	M18	60 mm	NBB5-18GM60-WO	5 mm						
<b>NAMUR</b> NC 	181088	1	M18	40 mm	NCB8-18GM40-N0	8 mm	181115	6	M18	40 mm	NCN8-18GM40-N0	8 mm
	181089	3	M18	40 mm	NCB8-18GM40-N0-V1	8 mm	181114	8	M18	40 mm	NCN8-18GM40-N0-V1	8 mm
	106450	1	M18	40 mm	NJ5-18GM-N	5 mm						
	106643	5	M18	40 mm	NJ5-18GK-SN	5 mm						

# Sensores Inductivos Cilíndricos M30



Figura 1



Figura 2



Figura 3



Figura 4



Figura 5



Figura 6



Figura 7

Diagrama de conexión	Rasante						No rasante					
	Código	Figura	Ø Cilindro	Largo cilindro	Descripción	Rango de sensado	Código	Figura	Ø Cilindro	Largo cilindro	Descripción	Rango de sensado
DC 2 Hilos Z0 = NA Z1 = NC Z0	088210	1	M30	40 mm	NBB10-30GM40-Z0	10 mm	088214	3	M30	40 mm	NBN15-30GM40-Z0	15 mm
	088211	2	M30	40 mm	NBB10-30GM40-Z0-V1	10 mm	088215	4	M30	40 mm	NBN15-30GM40-Z0-V1	15 mm
Alimentación 5...60VDC												
DC 3 Hilos E2 = PNP NA	083999	1	M30	50 mm	NBB10-30GM50-E2	10 mm	084001	3	M30	50 mm	NBN15-30GM50-E2	15 mm
	084199	2	M30	50 mm	NBB10-30GM50-E2-V1	10 mm	084201	4	M30	50 mm	NBN15-30GM50-E2-V1	15 mm
	088551	5	M30	50 mm	NBB10-30GK50-E2	10 mm						
	032933	2	M30	50 mm	NJ10-30GM50-E2-V1	10 mm						
	085973	1	M30	50 mm	NBB15-30GM50-E2	15 mm						
	085974	2	M30	50 mm	NBB15-30GM50-E2-V1	15 mm						
	911274	6	M30	65 mm	NMB15-30GM65-E2-V1	15 mm						
Alimentación 10...30VDC												
DC 3 Hilos E0 = NPN NA E0	083998	1	M30	50 mm	NBB10-30GM50-E0	10 mm						
Alimentación 10...30VDC												
DC 4 Hilos A2 = PNP, NA y NC A2	083859	1	M30	60 mm	NBB10-30GM60-A2	10 mm	083861	3	M30	60 mm	NBN15-30GM60-A2	15 mm
	084016	2	M30	60 mm	NBB10-30GM60-A2-V1	10 mm	084018	4	M30	60 mm	NBN15-30GM60-A2-V1	15 mm
	085977	1	M30	60 mm	NBB15-30GM60-A2	15 mm						
	085978	2	M30	60 mm	NBB15-30GM60-A2-V1	15 mm						
Alimentación 10...30VDC												
AC 2 Hilos WS	801648	1	M30	50 mm	NBB10-30GM50-WS	10 mm						
	801650	1	M30	50 mm	NBB15-30GM50-WS	15 mm						
AC 2 Hilos WO	801647	1	M30	50 mm	NBB10-30GM50-WO	10 mm						
	801649	1	M30	50 mm	NBB15-30GM50-WO	15 mm						
Tensión de alimentación 20...253VAC												
NAMUR NC	181091	1	M30	40 mm	NCB15-30GM40-N0	15 mm	181127	3	M30	40 mm	NCN15-30GM40-N0	15 mm
	181092	2	M30	40 mm	NCB15-30GM40-N0-V1	15 mm	181126	4	M30	40 mm	NCN15-30GM40-N0-V1	15 mm
	106476	5	M30	40 mm	NJ10-30GK-N	10 mm	106486	5	M30	40 mm	NJ15-30GK-N	15 mm
	106475	7	M30	115 mm	NJ10-30GKK-N	10 mm						
Tensión de alimentación 8VDC												









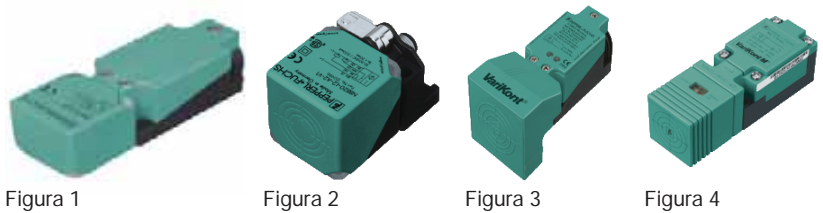
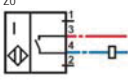

Diagrama de conexión	Rasante					No rasante					
	Código	Figura	Dimensiones mm	Descripción	Rango de sensado	Código	Figura	Dimensiones mm	Descripción	Rango de sensado	
DC 2 Hilos Z0 = NA Z1 = NC 	203044	1	40x40x118	NBB20-U1-Z2	20 mm	203075	1	40x40x118	NBN30-U1-Z2	30 mm	
						030349	3	55x55x128	NBN40-U1-Z2	40 mm	
Tensión de alimentación 5...60VDC											
DC 3 Hilos E2 = PNP NA 	194767	1	40x40x118	NBB15-U1-E2	15 mm	194775	1	40x40x118	NBN30-U1-E2	30 mm	
	194771	1	40x40x118	NBB20-U1-E2	15 mm	194779	1	40x40x118	NBN40-U1-E2	40 mm	
	187481	2	40x40x40	NBB20-L2-E2-V1	20 mm	084528	3	55x55x128	NJ40-U1-E2	40 mm	
Tensión de alimentación 10...30VDC											
DC 4 Hilos A2 = PNP, antivoltaje NA y NC 	194782	1	40x40x118	NBB15-U1-A2	15 mm	222494	4	30x30x91	NJ15-M1K-A2	15 mm	
	194784	1	40x40x118	NBB20-U1-A2	20 mm	194786	1	40x40x118	NBN30-U1-A2	30 mm	
	187548	2	40x40x40	NBB20-L2-A2-V1	20 mm	084525	3	55x55x128	NJ40+U1+A2	40 mm	
						120992	2	40x40x40	NBN40-L2-A2-V1	40 mm	
Tensión de alimentación 10...30VDC											
AC 2 Hilos 	036683	1	40x40x118	NJ15-U1-W	15 mm	036684	1	40x40x118	NJ20+U1+W	20 mm	
	088757	1	40x40x118	NJ15-U1-W4	15 mm	088758	1	40x40x118	NJ20+U1+W4	20 mm	
						036685	1	40x40x118	NJ30+U1+W	30 mm	
						036686	3	55x55x128	NJ40+U1+W	40 mm	
Tensión de alimentación 20...253VAC											
AC/DC 2 Hilos 	086434	1	40x40x118	NCB15+U1+U	15 mm	238886	1	40x40x118	NBN40-U1-UU	40 mm	
	238884	1	40x40x118	NBB20-U1-UU	20 mm						
Tensión de alimentación 20...253VAC/DC											
NAMUR 	106619	1	40x40x118	NCB15+U1+N0	15 mm	106621	1	40x40x118	NCN20+U1+N0	20 mm	
	106672	1	40x40x118	NJ15+U1+N	15 mm	106681	1	40x40x118	NJ20+U1+N	20 mm	
Tensión de alimentación 8VDC											

# Sensores Inductivos rectangulares y de Herradura

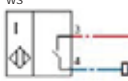
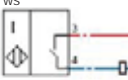
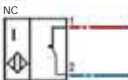
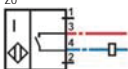

Diagrama de conexión	Rectangulares				
	Código	Instalación	Dimensiones mm	Descripción	Rango de sensado
DC 2 Hilos Z0 = NA Z1 = NC  Tensión de alimentación 5...60VDC	180626	No Rasante	80x80x40	NCN50-FP-Z2-P1	50 mm
DC 3 Hilos E2 = PNP NA  Tensión de alimentación 10...30VDC	033499	No Rasante	177x177x60,5	NCN100-F23-E2-V1	100 mm
DC 4 Hilos A2 = PNP, antivoltaje NA y NC  Tensión de alimentación 10...30VDC	129428	Rasante	80x80x40	NCB40-FP-A2-T-P1	40 mm
	187587	No Rasante	80x80x40	NCN50-FP-A2-P1	50 mm
AC 2 Hilos WS  Tensión de alimentación 20...253VAC	130546	No Rasante	80x80x40	NCN50-FP-W-P1	50 mm
NAMUR NC  Tensión de alimentación 8VDC	106505	No Rasante	80x80x40	NJ50-FP-N-P4	50 mm

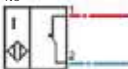
Herradura			
Código	Ancho de Horquilla mm	Fondo de Horquilla mm	Descripción
015051	10	32	SJ10-E2
016795	15	42	SJ15-E2
106607	5	10	SJ5-N
106579	3,5	10	SJ3,5-G-N



Figura 1



Figura 2



Figura 3







Figura 4



Figura 5

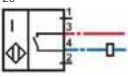

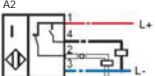
Figura 6











Diagrama de conexión	Cilíndricos				
	Código	Figura	Ø Cilindro	Descripción	Rango de sensado
DC 2 Hilos Z0 = NA Z1 = NC Z0  Tensión de alimentación 5...60VDC					
DC 3 Hilos E2 = PNP NA E2  Tensión de alimentación 10...30VDC					
DC 4 Hilos A2 = PNP, antivoltaje NA y NC A2  Tensión de alimentación 10...30VDC					
AC 2 Hilos WS  Tensión de alimentación 20...253VAC	037645	1	M30	CJ10-30GM-WS	10 mm
	020052	2	M30	CJ10-30GK-WO	10 mm
	020051	2	M30	CJ10-30GK-WS	10 mm
NAMUR NC  Tensión de alimentación 8VDC	106262	3	M12	CJ4-12GK-N	4 mm
	106267	3	M18	CJ6-18GK-N	6 mm



Rectangulares				
Código	Figura	Dimensiones mm	Descripción	Rango de sensado
051979	4	50x20x5	CBN10-F46-E2	10 mm
263265	5	32x25x12	CBN15-F64-A2	15 mm
904116	6	80x80x40	CJ40-FP-A2-P4	40 mm

# Sensores Fotoeléctricos Serie GLV18





Descripción	Figura	Referencia	Código
<b>Sensor Difuso</b>			
Rango de sensado : 450 mm ajustable Cuerpo : M18 Tensión de alimentación : 10... 30 VDC Salida : PNP Tipo de salida : DarkOn Frecuencia de conmutación : 500 Hz Conexión : Conector M12 de 3 polos Grado de protección : IP 67		GLV18-8-450/59/103/159	192652
<b>Sensor Retroreflectivo</b>			
Rango de sensado : 4 m Cuerpo : M18 Tensión de alimentación : 10... 30 VDC Salida : PNP Tipo de salida : LightOn/DarkOn Frecuencia de conmutación : 500 Hz Conexión : Conector M12 de 4 polos Grado de protección : IP 67		GLV18-55/73/120	188559
<b>Sensor Retroreflectivo</b>			
Rango de sensado : 6,5 m Cuerpo : M18 Tensión de alimentación : 10... 30 VDC Salida : PNP Tipo de salida : LightOn Frecuencia de conmutación : 500 Hz Conexión : Conector M12 de 3 polos Grado de protección : IP 67		GLV18-6/25/103/159	193024
<b>Sensor Retroreflectivo</b>			
Rango de sensado : 6,5 m Cuerpo : M18 Tensión de alimentación : 10... 30 VDC Salida : PNP Tipo de salida : LightOn/DarkOn Frecuencia de conmutación : 500 Hz Conexión : Conector M12 de 4 polos Grado de protección : IP 67		GLV18-6/73/120	188553



Descripción	Figura	Referencia	Código
<b>Difuso</b>			
Rango de sensado: 800 mm Frecuencia de conmutación: 1000 Hz Tiempo de respuesta: 0,5 ms Tensión de alimentación: 10...30VDC Salida: NPN/PNP NO/NC Conexión: Conector M12 de 4 polos Grado de protección: IP69K Temperatura de trabajo: -40°C...+60°C Interfaz: IO Link	 	OBD800-R103-2EP-IO-0,3M-V1	267075-100259
<b>Difuso con supresión de fondo</b>			
Rango de sensado: 300 mm Frecuencia de conmutación: 500 Hz Tiempo de respuesta: 1 ms Tensión de alimentación: 10...30VDC Salida: NPN/PNP NO/NC Conexión: Conector M12 de 4 polos Grado de protección: IP69K Temperatura de trabajo: -40°C...+60°C Interfaz: IO Link	 	OBT300-R103-2EP-IO-0,3M-V1	267075-100265
<b>Retroreflectivo</b>			
Rango de sensado: 6 mt Frecuencia de conmutación: 1000 Hz Tiempo de respuesta: 0,5 ms Tensión de alimentación: 10...30VDC Salida: NPN/PNP NO/NC Conexión: Conector M12 de 4 polos Grado de protección: IP69K Temperatura de trabajo: -40°C...+60°C Interfaz: IO Link	 	OBR6000-R103-2EP-IO-0,3M-V1	267075-100277
<b>Retroreflectivo detección de transparentes</b>			
Rango de sensado: 4 mt Frecuencia de conmutación: 500 Hz Tiempo de respuesta: 1 ms Tensión de alimentación: 10...30VDC Salida: NPN/PNP NO/NC Conexión: Conector M12 de 4 polos Grado de protección: IP69K Temperatura de trabajo: -40°C...+60°C Interfaz: IO Link	 	OBG4000-R103-2EP-IO-0,3M-V1	267075-100312
<b>Emisor - Receptor</b>			
Rango de sensado: 10 mt Frecuencia de conmutación: 1000 Hz Tiempo de respuesta: 0,5 ms Tensión de alimentación: 10...30VDC Salida: NPN/PNP NO/NC Conexión: Conector M12 de 4 polos Grado de protección: IP69K Temperatura de trabajo: -40°C...+60°C Interfaz: IO Link	 	OBE10M-R103-S-IO-0,3M-V1 OBE10M-R103-2EP-IO-0,3M-V1	267075-100342 267075-100336

Descripción	Figura	Referencia	Código
<b>Sensor Difuso</b>			
Rango de sensado : 200 mm ajustable Cuerpo : M18 Tensión de alimentación : 10... 30 VDC Salida : PNP Tipo de salida : LightOn/DarkOn Frecuencia de conmutación : 500 Hz Conexión : Conector M12 de 4 polos Grado de protección : IP 67		OBT200-18GM60-E5-V1	087993
<b>Sensor Difuso</b>			
Rango de sensado : 500 mm ajustable Cuerpo : M18 Tensión de alimentación : 10... 30 VDC Salida : PNP Tipo de salida : LightOn/DarkOn Frecuencia de conmutación : 500 Hz Conexión : Conector M12 de 4 polos Grado de protección : IP 67		OBT500-18GM60-E5-V1	087797
<b>Sensor Retroreflectivo</b>			
Rango de sensado : 4 mt Cuerpo : M18 Tensión de alimentación : 10... 30 VDC Salida : PNP Tipo de salida : LightOn/DarkOn Frecuencia de conmutación : 500 Hz Conexión : Cable 2 m Grado de protección : IP 67		OBS4000-18GM60-E5	087800
<b>Sensor Retroreflectivo</b>			
Rango de sensado : 4 mt Cuerpo : M18 Tensión de alimentación : 10... 30 VDC Salida : PNP Tipo de salida : LightOn/DarkOn Frecuencia de conmutación : 500 Hz Conexión : Conector M12 de 4 pines Grado de protección : IP 67		OBS4000-18GM60-E5-V1	087801
<b>Sensor Emisor - Receptor</b>			
Rango de sensado : 10 mt Cuerpo : M18 Tensión de alimentación : 10... 30 VDC Salida : PNP Tipo de salida : LightOn/DarkOn Frecuencia de conmutación : 500 Hz Conexión : Conector M12 de 4 pines Grado de protección : IP 67		OBE10M-18GM60-S-V1 OBE10M-18GM60-E5-V1	087805 087807

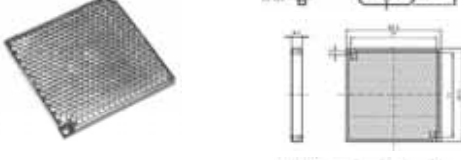
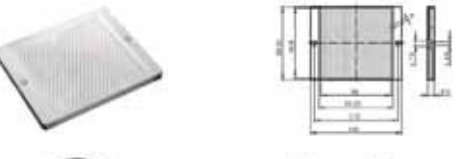
Descripción	Figura	Referencia	Código
<b>Sensor Difuso</b> Rango de sensado : 0... 1000 mm Ajustable Dimensiones : 31x20x11 mm Tensión de alimentación : 10... 30 VDC Salida : PNP Tipo de salida : LightOn/DarkOn Frecuencia de conmutación : 1000 Hz Conexión : Conector M12 de 4 polos Grado de protección : IP 67		ML100-8-1000-RT/103/115b	223590
<b>Sensor Retroreflectivo</b> Rango de sensado : 9 mt Cuerpo : 62x35x18 Tensión de alimentación : 24... 240 AC / 12... 240 DC Salida : Relé Tipo de salida : NO/NC Frecuencia de conmutación : 20 Hz Conexión : Cable de 2 m		RLK31-54/31/115	183064
<b>Sensor Retroreflectivo para detección de botellas transparentes</b> Rango de sensado : 4,2 mt Cuerpo : 49x41,5x15 Tensión de alimentación : 10... 30 VDC Salida : NPN/PNP NO/NC Frecuencia de conmutación : 1000 Hz Conexión : Conector M12 de 5 pines Grado de protección : IP 67		MLV12-54-G/76b/124/128	115794
<b>Sensor Retroreflectivo</b> Rango de sensado : 4,2 mt Cuerpo : 49x41,5x15 Tensión de alimentación : 10... 30 VDC Salida : NPN/PNP NO/NC Frecuencia de conmutación : 1000 Hz Conexión : Conector M12 de 5 pines Grado de protección : IP 67		MLV12-54/76b/124/128	115230
<b>Sensor Emisor - Receptor</b> Rango de sensado : 20 mt Cuerpo : 64x75x25 Tensión de alimentación : 10... 30 VDC Salida : NPN Tipo : LightOn/DarkOn Frecuencia de conmutación : 300 Hz Conexión : Terminales Grado de protección : IP 67		LD39/LV39/30/40a/116/126a	088804
<b>Sensor Foto Eléctrico tipo Herradura</b> Anchura de horquilla : 30 mm Fondo de la horquilla : 35 mm Tensión de alimentación : 10... 30 VDC Salida : PNP Tipo de salida : LightOn/DarkOn Frecuencia de conmutación : 3 kHz Conexión : Conector M8 de 3 polos Grado de protección : IP 67		GL30-RT/32/40a/98a	199989

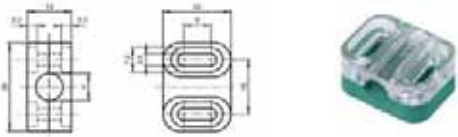
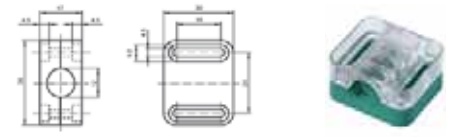
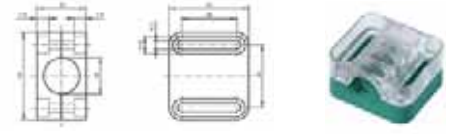
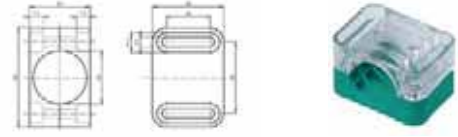
Descripción	Figura	Código
REF-H32 55 x 25 mm		132642
REF-H50 51 x 61 mm		123120
REF-H65 65 x 32 mm		124382
REF-H85-2 84,5 x 84,5 mm		185398
REF-H100 122 x 99,35 mm		184360
REF-C110-2		113949
Base para sensor M8 BF 8		000047
Base para sensor M12 BF 12		000049
Base para sensor M18 BF 18		000050
Base para sensor M30 BF 30		000051





## Sensores Ultrasónicos Digital (E5) Serie UB 500, 2000, 4000, 6000

- Entrada aprendizaje.
- Posibilidad de sincronización.
- Posibilidad de desactivación.
- Compensación de temperatura.
- Sensible al aire comprimido.
- Carcasa de latón niquelado, espuma poliuretano epoxi, tapa PBT.

### Grado de Protección: IP 65

Tensión de Alimentación: 10VDC...30VDC

Salida PNP NA/NC parametrizable.

Conector M12 5 polos.

Descripción	Figura	Referencia	Código
Rango de sensado: 30...500mm Rango de ajuste: 50...500 mm Tensión de alimentación: 10...30 VDC Salida: PNP NO/NC Cuerpo cilíndrico: M18 Material: Latón niquelado Conexión: Conector M12 de 5 polos Grado de protección: IP67 Temperatura de trabajo: -25°C... +70°C		UB500-18GM75-E5-V15	133053
Rango de sensado: 80...2000mm Rango de ajuste: 120...2000 mm Tensión de alimentación: 10...30 VDC Salida: PNP NO/NC Cuerpo cilíndrico: M30 Material: Latón niquelado Conexión: Conector M12 de 5 polos Grado de protección: IP65 Temperatura de trabajo: -25°C... +70°C		UB2000-30GM-E5-V15	097969
Rango de sensado: 200...4000mm Rango de ajuste: 240...4000 mm Tensión de alimentación: 10...30 VDC Salida: PNP NO/NC Cuerpo cilíndrico: M30 Material: Latón niquelado Conexión: Conector M12 de 5 polos Grado de protección: IP65 Temperatura de trabajo: -25°C... +70°C		UB4000-30GM-E5-V15	097972
Rango de sensado: 350...6000mm Rango de ajuste: 400...6000 mm Tensión de alimentación: 10...30 VDC Salida: PNP NO/NC Cuerpo cilíndrico: M30 Material: Latón niquelado Conexión: Conector M12 de 5 polos Grado de protección: IP65 Temperatura de trabajo: -25°C... +70°C		UB6000-30GM-E5-V15	097974

# Sensores Ultrasónicos (IE2R2) Digitales y Analógicos Serie UC

Descripción	Figura	Referencia	Código
<b>UC 500</b>			
Rango de sensado: 45...500mm Rango de ajuste: 50...500 mm Tensión de alimentación: 20...30 VDC Salida: PNP NO/NC, 4...20 mA Cuerpo cilíndrico: M30 Material: Latón niquelado Conexión: Conector M12 de 5 polos Grado de protección: IP65 Temperatura de trabajo: -25°C... +70°C		UC500-30GM70-IE2R2-V15 UC-18/30GM-IR	238385 238409
<b>UC 2000</b>			
Rango de sensado: 100...2000mm Rango de ajuste: 150...2000 mm Tensión de alimentación: 20...30 VDC Salida: PNP NO/NC, 4...20 mA Cuerpo cilíndrico: M30 Material: Latón niquelado Conexión: Conector M12 de 5 polos Grado de protección: IP65 Temperatura de trabajo: -25°C... +70°C		UC2000-30GM70-IE2R2-V15 UC-18/30GM-IR	238386 238409
<b>UC 3500</b>			
Rango de sensado: 200...3500mm Rango de ajuste: 300...3500 mm Tensión de alimentación: 20...30 VDC Salida: PNP NO/NC, 4...20 mA Cuerpo cilíndrico: M30 Material: Latón niquelado Conexión: Conector M12 de 5 polos Grado de protección: IP65 Temperatura de trabajo: -25°C... +70°C		UC3500-30GM70-IE2R2-V15 UC-18/30GM-IR	238388 238409
<b>UC 6000</b>			
Rango de sensado: 350...6000mm Rango de ajuste: 400...6000 mm Tensión de alimentación: 20...30 VDC Salida: PNP NO/NC, 4...20 mA Cuerpo cilíndrico: M30 Material: Latón niquelado Conexión: Conector M12 de 5 polos Grado de protección: IP65 Temperatura de trabajo: -25°C... +70°C		UC6000-30GM70-IE2R2-V15 UC-18/30GM-IR	238389 238409
<b>UC 10000</b>			
Rango de sensado: 800... 10000 mm Rango de ajuste: 800... 10000 mm Tensión de trabajo: 15... 30 VDC Salida: 2 x PNP NO, 4... 20 mA Conexión: Terminales de rosca , Racor PG13,5 Grado de protección: IP 65 Temperatura de trabajo: -25... 70 °C		UC10000-F260-IE8R2 3RX4000-PF	250790 560208



## Sensores Ultrasónicos Analógicos (IUR2) Serie UC 500, 2000, 4000, 6000

- Salida de conmutación.
- Posibilidad de sincronización.
- Compensación de temperatura.
- Sensible al aire comprimido.
- Carcasa de acero inoxidable 1.4305/ANSI 303, tapa PBT.

### Grado de Protección: IP 65

Tensión de Alimentación: 10VDC...30VDC

Salida analógica 4-20 mA / 0-10 V.

Conector M12 5 polos.

Programación a través de software Ultra 3000

Cable (RS232) UC-30GM-R2

Descripción	Figura	Referencia	Código
Rango de sensado: 30...500mm Rango de ajuste: 50...500 mm Tensión de alimentación: 10...30 VDC Salida: 4...20 mA, 0...10V Cuerpo cilíndrico: M30 Material: Acero inoxidable Conexión: Conector M12 de 5 polos Grado de protección: IP65 Temperatura de trabajo: -25°C... +70°C		UC500-30GM-IUR2-V15 UC-30GM-R2	104092 114760
Rango de sensado: 80...2000mm Rango de ajuste: 120...2000 mm Tensión de alimentación: 10...30 VDC Salida: 4...20 mA, 0...10V Cuerpo cilíndrico: M30 Material: Acero inoxidable Conexión: Conector M12 de 5 polos Grado de protección: IP65 Temperatura de trabajo: -25°C... +70°C		UC2000-30GM-IUR2-V15 UC-30GM-R2	104093 114760
Rango de sensado: 200...4000mm Rango de ajuste: 240...4000 mm Tensión de alimentación: 10...30 VDC Salida: 4...20 mA, 0...10V Cuerpo cilíndrico: M30 Material: Acero inoxidable Conexión: Conector M12 de 5 polos Grado de protección: IP65 Temperatura de trabajo: -25°C... +70°C		UC4000-30GM-IUR2-V15 UC-30GM-R2	104094 114760
Rango de sensado: 350...6000mm Rango de ajuste: 400...6000 mm Tensión de alimentación: 10...30 VDC Salida: 4...20 mA, 0...10V Cuerpo cilíndrico: M30 Material: Acero inoxidable Conexión: Conector M12 de 5 polos Grado de protección: IP65 Temperatura de trabajo: -25°C... +70°C		UC6000-30GM-IUR2-V15 UC-30GM-R2	104095 114760



# Sensores de Nivel Serie LVL - A7

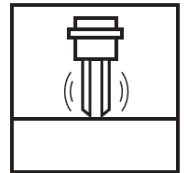

Los vibratorios tipo LVL-A7 se utilizan única y exclusivamente como detector de nivel de fluidos. Su cuerpo de acero inoxidable permite ser instalado en ambientes extremos.



Para mayor información  
[www.desimat.cl](http://www.desimat.cl)

Descripción	Figura	Referencia	Código
Temperatura de proceso: Máximo 150 °C Conexión a proceso: Thread ISO 228 G1, 316L Tipo de sensor: Versión tubo corto Salida: 3 hilos, 10... 35 VDC PNP NO Conexión: Valve plug M16, ISO 4400, Grado de Protección: IP65, NEMA 4X		LVL-A7-BG3B-E5PU-CG	275573-100076
Temperatura de proceso: Máximo 100 °C Conexión a proceso: Thread ASME MNPT3/4, 316L Tipo de sensor: Versión compacta Salida: 3 hilos, 10... 35 VDC PNP NO Conexión: Plug M12 Grado de Protección: IP65/67, NEMA 4X		LVL-A7-AN2A-E5V1-CG	275573-100061
Temperatura de proceso: Máximo 100 °C Conexión a proceso: Thread ISO 228 G1/2, 316L Tipo de sensor: Versión compacta Salida: 3 hilos, 10... 35 VDC PNP NO Conexión: Plug M12 Grado Protección: IP65/67, NEMA 4X		LVL-A7-AG1A-E5V1-CG-EMS	275573-100021

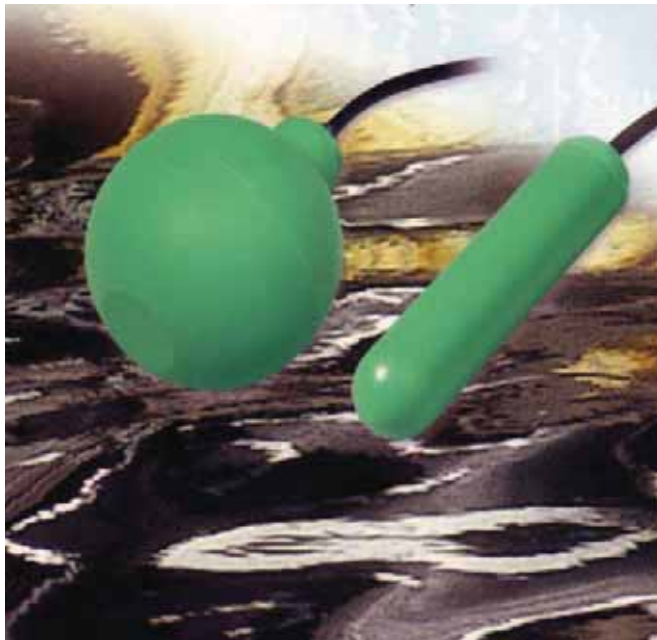

## Datos Técnicos

Interruptores de nivel de líquidos por flotador modelo LFL, libre de mercurio, cilindricos y de bola para la detección de valor limite de liquido.



Temperatura de trabajo:

PVC version: 5 ... 70 °C (41 ... 158 °F)

PUR version: 5 ... 70 °C (41 ... 158 °F)

CSM/CM version: -20 ... 70 °C (-4 ... 158 °F)

Grado de protección: IP68

Descripción	Figura	Referencia	Código
Densidad: Tipo cilíndrico: $\geq 0.8 \text{ g/cm}^3$			
Presión de trabajo: Tipo cilíndrico: $\leq 3 \text{ bar a } 20 \text{ °C (68 °F)}$			
Contactos: 250 V AC/3 A; 150 V DC/0.25 A carga resistiva; 60 V DC/1 A carga resistiva			
Flotador tipo cilíndrico, cable PUR, 5 m		LFL2-CK-U-PUR5	044942
Flotador tipo cilíndrico, cable PUR, 10 m		LFL2-CK-U-PUR10	049167
Flotador tipo cilíndrico, cable CSM, 5 m		LFL2-CK-U-CSM5	041649
Flotador tipo cilíndrico, cable CSM, 10 m		LFL2-CK-U-CSM10	045734
Flotador tipo cilíndrico, cable PUR, 10 m		LFL1-CK-N-PUR10	118042
Densidad: Tipo bola: $\geq 0.6 \text{ g/cm}^3$			
Presión de trabajo: Tipo bola: $\leq 2 \text{ bar a } 20 \text{ °C (68 °F)}$			
Contactos: 250 V AC/3 A; 150 V DC/0.25 A carga resistiva; 60 V DC/1 A carga resistiva			
Flotador tipo bola, cable PUR, 5 m		LFL2-BK-U-PUR5	047037
Flotador tipo bola, cable PUR, 10 m		LFL2-BK-U-PUR10	044502
Flotador tipo bola, cable CSM, 5 m		LFL2-BK-U-CSM5	041653
Flotador tipo bola, cable CSM, 10 m		LFL2-BK-U-CSM10	044812



## Datos Técnicos

Corriente nominal: 4A  
 Tensión nominal: 24 VCC  
 Tensión de prueba según IEC 61076-2-101: 300 VCC  
 Resistencia: < 5 M Ohms  
 Temperatura de servicio: -25°C...+100°C  
 Grado polución: 3  
 Grado de protección: IP67 / IP68 / IP69K  
 Conductor PVC y Poliuretano

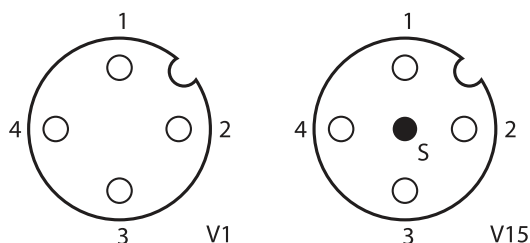

## Conectores rectos con cable

Código	Conector hembra recto	Material	Longitud	Nº de Polos
035071	V1-G-2M-PVC	PVC	2 m	4
035073	V1-G-5M-PVC	PVC	5 m	4
035074	V1-G-10M-PVC	PVC	10 m	4
109434	V1-G-2M-PUR	PUR	2 m	4
034442	V1-G-5M-PUR	PUR	5 m	4
103082	V1-G-10M-PUR	PUR	10 m	4
035322	V15-G-2M-PVC	PVC	2 m	5
109478	V15-G-5M-PVC	PVC	5 m	5
109479	V15-G-10M-PVC	PVC	10 m	5

## Conectores 90° con cable

Código	Conector hembra recto	Material	Longitud	Nº de Polos
032797	V1-W-2M-PVC	PVC	2 m	4
032798	V1-W-5M-PVC	PVC	5 m	4
033486	V1-W-10M-PVC	PVC	10 m	4
109437	V1-W-2M-PUR	PUR	2 m	4
033808	V1-W-5M-PUR	PUR	5 m	4
040066	V1-W-10M-PUR	PUR	10 m	4
109481	V15-W-2M-PVC	PVC	2 m	5
109482	V15-W-5M-PVC	PVC	5 m	5
109483	V15-W-10M-PVC	PVC	10 m	5

## Gateway

Descripción	Figura	Referencia	Código
Protocolo: EtherNET / IP			
N° redes AS-I: 1		VBG-ENX-K20-D	217255
N° redes AS-I: 2		VBG-ENX-K20-DMD	217256
Protocolo: PROFINET			
N° redes AS-I: 1		VBG-PN-K20-D	216181
N° redes AS-I: 2		VBG-PN-K20-DMD	219010
Protocolo: PROFIBUS			
N° redes AS-I: 1		VBG-PB-K20-D	189930
N° redes AS-I: 2		VBG-PB-K20-DMD	189978

## Fuentes de poder

Descripción	Figura	Referencia	Código
Voltaje de entrada: 115...230 VAC Voltaje de salida: 30,5 VDC			
Corriente de salida: 4A		VAN-115/230AC-K27	238626
Corriente de salida: 8A		VAN-115/230AC-K16	129377

## Módulos digitales entrada y salida

Descripción	Figura	Referencia	Código
4 entradas digitales 4 entradas digitales / 4 salidas digitales		VBA-4E-G11-ZAJ-F	220207
		VBA-4E4A-G11-ZAJ/EA2L-F	220206
4 salidas digitales 2 entradas digitales / 2 salidas digitales		VAA-4A-G12-EA2L	194614
		VBA-2E2A-G12-ZAJ/EA2L	194615

Nota: Cables para redes ASI página 58



## Transductores para montaje en cabezales y riel DIN 35

Descripción	Diagrama	Referencia	Código
<p>Transductor universal programable de temperatura</p> <p>Montaje en cabezal</p> <p>Entrada termocupla tipo B,C, D, E, J, K, L, N, R, S, T, U, Y</p> <p>Pt100, Pt500, Pt1000, Ni100, Ni500, Ni1000, 2, 3-4 hilos</p> <p>Carga 0...500Ω</p> <p>Salida 4 - 20mA</p>			
<p>Transductor</p> <p>Software + cable de parametrización</p>		H-UT-EX1 H-PK	125167
<p>Transductor universal programable de temperatura</p> <p>Montaje en riel DIN 35</p> <p>Entrada termocupla tipo B, E, J, K, L, N, R, S,</p> <p>Pt10, Pt50, Pt100, Pt1000, Ni100 2, 3-4 hilos</p> <p>Alimentación 20...30VDC</p> <p>Carga 0...500Ω</p> <p>Salida 4 - 20mA</p>			
<p>Transductor</p> <p>Software + cable de parametrización</p>		KFD2-UT2-1 K-ADP-USB	248759 188916
<p>Tarjeta transductora de pulsos</p> <p>Entrada de contacto o Namur</p> <p>Montaje en riel DIN 35</p> <p>Alimentación 24VCC</p> <p>Frecuencia de switching 10Hz</p> <p>Frecuencia de entrada 1Mhz...12Khz</p>			
<p>Salida: 2 reles prog. 220VAC/2A</p> <p>4 - 20mA</p>			
<p>Alimentación 20...30VDC</p> <p>Alimentación 230VAC</p>		KFD2-UFC-1.D KFU8-UFC-1.D	231193 231195



# Transductores, Comparadores y Repetidores de contacto

Descripción	Diagrama	Referencia	Código
<p>Aislador galvánico 1 entrada y 2 salidas</p> <p>Entrada 0/4mA ... 20mA Salida 2x 0/4mA ... 20mA Tensión de alimentación 20 ... 32 VDC Grado de protección IP20</p>		KFD2-CR4-1.20	228758
<p>Transductor de frecuencia</p> <p>Entrada Sensor Namur Encoder Sensor PNP Salida 0 ... 20mA / 4 ... 20mA 0 ... 10 VDC, 2 ... 10 VDC Límite de frecuencia 10 kHz Tensión de alimentación 24 VDC 115, 230 VAC Grado de protección IP20</p>		KFU8-FSSP-1.D	181191
<p>Comparador programable</p> <p>Entrada 4mA ... 20mA Salida 0 ... 20mA / 4 ... 20mA 2 relés inversores Tensión de alimentación 20 ... 90 VDC 48 ... 253 VAC Grado de protección IP20</p>		KFU8-CRG2-1.D	255623
<p>Amplificadores repetidores de contactos</p> <p>Alimentación 24 VDC 1 Canal Alimentación 24 VDC 2 Canal</p> <p>Alimentación 115 VAC 1 Canal Alimentación 115 VAC 2 Canal</p> <p>Alimentación 230 VAC 1 Canal Alimentación 230 VAC 2 Canal</p>		<p>KFD2-SR2-EX1.W 132958 KFD2-SR2-EX2.W 132960</p> <p>KFA5-SR2-EX1.W 103371 KFA5-SR2-EX2.W 103370</p> <p>KFA6-SR2-EX1.W 103374 KFA6-SR2-EX2.W 103373</p>	

# ILUMINACIÓN Y CONTROL



# LED Green Perform High Bay G III

# PHILIPS



- Reemplazo uno a uno en luminarias High Bay de 150W, 250W, 400W, 1000W HID, consultar por otras potencias.
- Cuerpo de aluminio fundido a presión.
- Rendimiento de 130 Lm/Watts.
- Driver DALI para todas las versiones.
- Reencendido al instante.
- Vida útil 50.000 horas. L70
- Temperatura ambiente  $-20^{\circ} < ta^{\circ} < 50^{\circ} C$ .
- Temperatura Color 6500K - CRI 85 - UGR 25
- Supresor de sobretensiones 4KV y 2KV.
- Grado protección IP65 IK07
- Libre de Mercurio, no emite rayos UV e IR.
- Factor de Potencia 0,95
- Cubierta del difusor de policarbonato.
- Consulte por filtro de armónicos

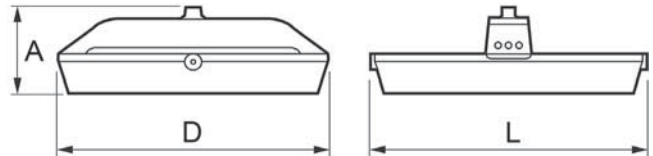

Código	Optica	Potencia	Flujo	T° Color	Eq. HID	Dimensiones (LxDxA)	Peso
PH200085W	Extensiva	85W	10000 Lm	6500 K	150W	382x379x96 mm	3,2 Kg
PH200120W	Extensiva	120W	16000 Lm	6500 K	250-400W	418x417x105 mm	4,2 Kg
PH200155W	Extensiva	155W	20000 Lm	6500 K	400-500 W	454x452x107 mm	4,7 Kg
PH200225W	Intensiva	225W	29000 Lm	6500 K	400-1000W	534x530x120 mm	7,5 Kg
PH2002254	Intensiva	225W	29000 Lm	4000 K	400-1000W	534x530x120 mm	7,5 Kg
PH2001901	Brazo fijación BY698P campana LED HIGH BAY GII 85W						
PH2002901	Brazo fijación BY698P campana LED HIGH BAY GII 120W						
PH2003901	Brazo fijación BY698P campana LED HIGH BAY GII 225W						
PH2004900	Cáncamo de fijación luminaria 1/2" NPT						
924389	Supresor de transientes DEHNFLEX A DFL A 255						



# LED Green Perform High Bay GII para alta temperatura

**PHILIPS**



- Reemplazo uno a uno para luminarias High Bay de 150W, 250W, 400W HID
- Cuerpo de aluminio fundido a presión
- Eficacia de 125lm/W
- Driver DALI para todas las versiones
- Reencendido al instante
- Vida útil 75.000 horas L70 @35°C, 50.000 horas L70 @50°C
- Temperatura ambiente  $-30^{\circ} < t_a < 60^{\circ}C$
- Temperatura color 6500K - CRI85 - UGR 25
- Supresor de sobretensiones 4kV
- Grado de protección IP65 IK07
- Libre de mercurio, no emite rayos UV e IR
- Factor de potencia 0,95

Código	Descripción	Flujo luminoso	T° Color	Eq. HID	Dimensiones (AxLxF)	Peso
PH200140W	Luminaria Highbay para alta temperatura 120W	15000 lm	6500 K	250W	466x457x158 mm	7,0 Kg
PH200240W	Luminaria Highbay para alta temperatura 190W	24000 lm	6500 K	400W	530x520x165 mm	49,5 Kg
PH2004900	Cáncamo de fijación luminaria 1/2" NPT					
924389	Supresor de transientes DEHNFLEX A DFL A 255					



# Luminaria interior High Bay

# PHILIPS



- Reemplazo directo para versiones de HM en 250W y 400W .
- Vida útil 70.000 horas @L70B50 Ta=35°C.
- Eficacia del sistema mayor a 125 lm/W.
- Temperaturas de operación entre -20°C y +40°C.
- Versión Dimerizable bajo protocolo DALI.
- CRI 85 y URG < 17
- Componentes Driver Xitanium y LED Fortimo.
- Factor de Potencia 0,9.



Código	Optica	Potencia	Flujo	T° Color	Eq. HID	Dimensiones (AxLxF)	Peso
PH800080W	Extensiva	80W	10.000 lm	6500 K	250W	77x440x380 mm	3,5 Kg
PH800160W	Extensiva	160W	20.000 lm	6500 K	400W	77x720x380 mm	6,3 Kg



# LED Proyector Tango G II

# PHILIPS



- Eficacia de 100 Lm/Watts.
- Cuerpo de aluminio fundido a presión.
- Pintura para ambientes corrosivos color gris.
- Resistente a las vibraciones.
- Reencendido al instante.
- Vida útil 50.000 horas, L70
- Temperatura ambiente  $-40^{\circ} < t_a < 45^{\circ}$  C.
- Temperatura Color 6500K  $\pm 500^{\circ}$ K - CRI 80
- Grado protección IP65 IK07
- Libre de Mercurio, no emite rayos UV e IR.
- Incluye protección de sobretensiones 10Kv.
- Voltaje 220-240V
- Frecuencia 50-60Hz
- Factor de Potencia 0,95
- Consultar por versiones DS43

**IP65** **IK07**



Código	Optica	Potencia	Flujo	T° Color	Eq. HID	Dimensiones (AxLxF)	Peso	DS43
PH250080W	Extensiva	80W	8000 Lm	6500K	150W	360x370x60 mm	6,5 Kg	NO
PH250120W	Extensiva	120W	12000 Lm	6500K	250W	360x370x60 mm	6,5 Kg	NO
PH250200W	Extensiva	200W	20000 Lm	6500K	400W	420x655x54 mm	11,8 Kg	NO
PH250335W	Extensiva	335W	34000 Lm	6500K	600W	420x655x54 mm	13,2 Kg	NO
PH243120W	Extensiva	120W	12000 Lm	3000K	250W	360x370x60 mm	6,5 Kg	SI
PH243200W	Extensiva	200W	20000 Lm	3000K	400W	420x655x54 mm	11,8 Kg	SI
PH243335W	Extensiva	335W	34000 Lm	3000K	600W	420x655x54 mm	13,2 Kg	SI

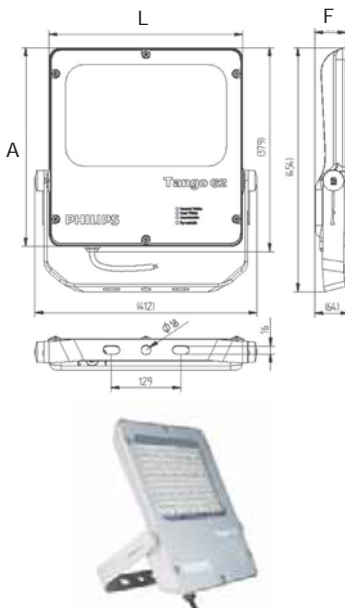

# LED Proyector Smart flood

# PHILIPS



- Fácil instalación y bajo mantenimiento.
- incluye supresor de transientes 6 KV.
- Resistente a las vibraciones.
- Voltaje 220-240V, frecuencia 50-60 Hz.
- Reencendido al instante.
- Vida útil 30.000 horas, L70
- Temperatura ambiente  $-20^{\circ} < t_a < 40^{\circ}$  C.
- Temperatura Color 5700K - CRI 70
- Libre de Mercurio, certificación Rohs.
- Testeado para ambientes salinos.
- Factor de Potencia 0,90

**IP65**

**IK08**

Código	Optica	Potencia	Flujo	T° Color	Dimensiones (AxLxF)	Peso
PH300020W	Extensiva	20W	1500 Lm	5700K	185x170x65 mm	1,39 Kg
PH300030W	Extensiva	30W	2500 Lm	5700K	292x248x95 mm	3,0 Kg
PH300050W	Extensiva	50W	3500 Lm	5700K	292x248x95 mm	3,25 Kg
PH300075W	Extensiva	75W	4500 Lm	5700K	355x320x122 mm	4,52 Kg

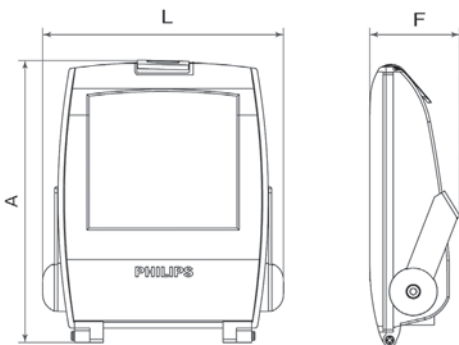

# Luminaria LED estanca IP65

**PHILIPS**



- Reemplazo directo en luminarias fluorescentes T8. 2x18W, 2x36W y 2x58W.
- Libre de Mercurio, no emite Rayos UV e IR.
- Vida útil 50.000 horas, L70
- Temperatura ambiente  $-20^{\circ} < t_a^{\circ} < 40^{\circ} \text{ C.}$
- Carcasa resistente a rayos UV.
- IRC (CRI) > 85 y SCMD < 5
- Factor de Potencia 0,9

**IP65**

**IK07**



Código	Potencia	Flujo	T° Color	Eq. Fluorescente	Dimensiones (AxLxF)	Peso
PH350020W	20W	1900 Lm	4000 K	2x20 W	70x1168x50 mm	0,9 Kg
PH350036W	36W	3800 Lm	4000 K	2x36 W	70x1168x50 mm	0,9 Kg

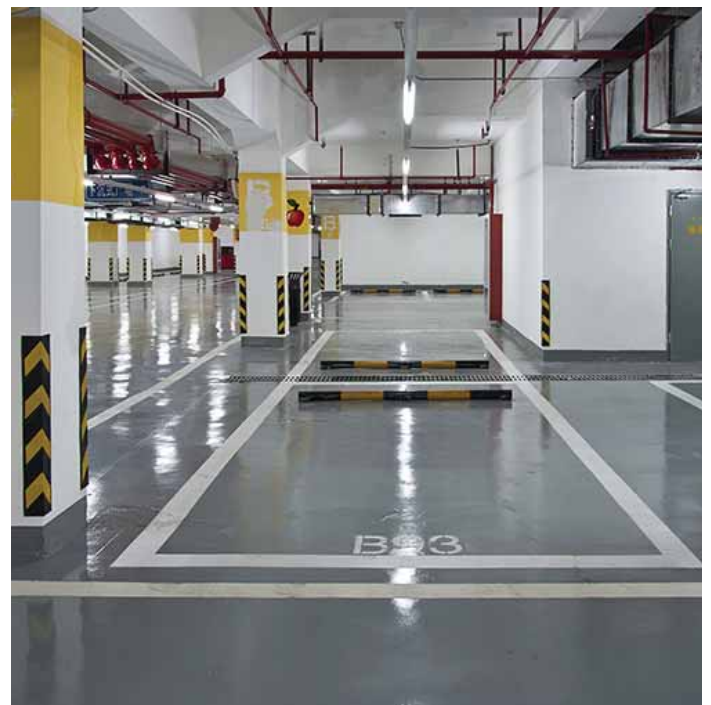





- Luminaria económica y compacta resistente al agua.
- Cuerpo estanco de Policarbonato y reflector prismático.
- Opciones en Fluorescentes 2x36W y con tubos LED Master y Essential Philips.
- Opciones con Kit de emergencia.
- Reencendido instantáneo.
- Grado de protección IP65.
- Resistencia a la prueba Glow Wire Test de 650°C por 5 Segundos.
- Grado protección al impacto IK08.
- Montaje colgante ajustable.

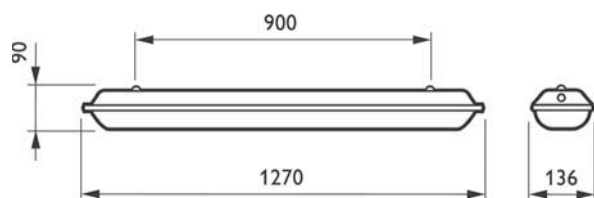

Código	Descripción	Color	Dimensiones
PH690036W	Luminaria fluorescente 2 x 36W Electrónico	Gris	136 x 1270 mm
PH690536W	Luminaria con 2 tubos LEDs tipo 36W	Gris	136 x 1270 mm



# Luminaria Vial Green Vision Xceed

# PHILIPS



- Flujo luminoso de salida hasta 38.400lm
- Variados tipos de óptica y tamaños.
- Vida útil 50.000 horas, L70
- Temperatura ambiente  $-40^{\circ}\text{C} < t_a < 50^{\circ}\text{C}$ .
- Incluye protección sobretensiones 10Kv.
- Libre de Mercurio, no emite rayos UV e IR.
- Cuerpo de aluminio fundido a presión.
- Apertura equipo sin herramientas.
- Disponible sistema de telegestión Citytouch.

**IP66**

**IK08**

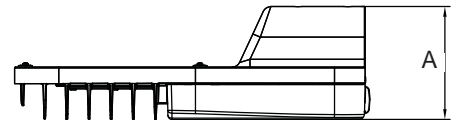
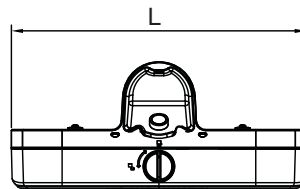
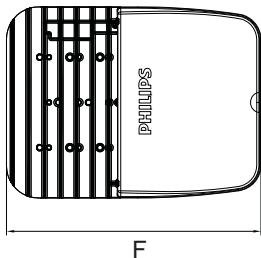

Código	Potencia	Flujo	T° Color	Eq. HID	Dimensiones (AxLxF)	Peso
PH600055W	50W	5500 Lm	4000 K	100 W	86x210x492 mm	5 Kg
PH600090W	90W	9900 Lm	4000 K	150 W	86x295x492 mm	7 Kg
PH600120W	120W	13200 Lm	4000 K	200 W	86x295x492 mm	7 Kg
PH600155W	160W	17600 Lm	4000 K	250 W	86x295x492 mm	7 Kg



# Luminaria Vial Green Vision Xceed DS43

# PHILIPS



- Flujo luminoso de salida hasta 38.400lm
- Variados tipos de óptica y tamaños.
- Vida útil 50.000 horas, L70
- Temperatura ambiente  $-40^{\circ}\text{C} < t_a < 50^{\circ}\text{C}$ .
- Incluye protección sobretensiones 10Kv.
- Libre de Mercurio, no emite rayos UV e IR.
- Cuerpo de aluminio fundido a presión.
- Apertura equipo sin herramientas.
- Disponible sistema de telegestión Citytouch.

IP66

IK08

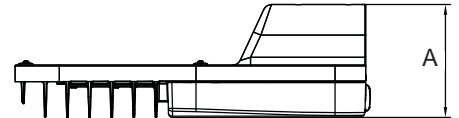
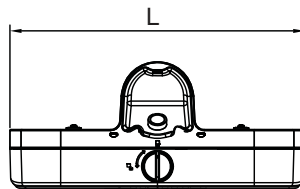
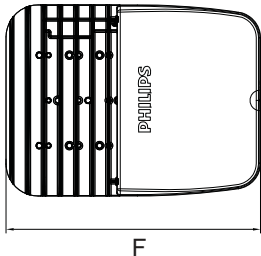

Código	Potencia	Flujo	T° Color	Eq. HID	Dimensiones (AxLxF)	Peso
PH643050W	50W	5500 Lm	3000 K	100 W	86x210x492 mm	5 Kg
PH643090W	90W	9900 Lm	3000 K	150 W	86x295x492 mm	7 Kg
PH643120W	120W	13200 Lm	3000 K	200 W	86x295x492 mm	7 Kg
PH643160W	160W	17600 Lm	3000 K	250 W	86x295x492 mm	7 Kg



# Luminaria Vial StreetView SVM DS 43

# PHILIPS



- LUMINARIA AMBAR LED PARA CUMPLIMIENTO decreto 43 (contaminación lumínica)
- Vida útil 100.000 horas >L70 @ 25°C.
- Test de resistencia vibración a 3G.
- Temperaturas de operación entre -40°C y +40°C.
- Lentes ópticos y driver IP66
- Acceso a interior luminaria libre de herramientas.
- Incluye supresor de transientes.
- Sistema twist-lock para control por fotocelda.

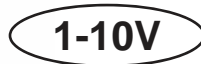

Código	Optica	Potencia	Flujo	T° Color	Eq. HID	Dimensiones (AxLxF)	Peso
PH700060W	Tipo III	60W	4384Lm	1900 K	100W	103x469x260 mm	4,7 Kg
PH700090W	Tipo III	90W	6510Lm	1900 K	150W	103x469x260 mm	4,7 Kg



# Luminaria Vial MiniView SVM

# PHILIPS



- Luminaria compacta y económica
- Peso menor a 3.7 Kg.
- Vida útil 100,000+ horas L70 @ 40°C
- Temperaturas de operación entre -40°C y +40°C.
- Test de resistencia vibración a 3G.
- Lentes ópticos y driver IP66
- Acceso a interior luminaria libre de herramientas.
- Incluye supresor de transientes.
- Sistema twist-lock para control por fotocelda
- Versión con driver regulable.

**DESIGNLIGHTS**  
CONSORTIUM

1-10V

IP66

Código	Optica	Potencia	Flujo	T° Color	Eq. HID	Dimensiones (AxLxF)	Peso
PH750054W	Tipo II	54W	5500 Lm	4000 K	100W	114x640x121 mm	3,7 Kg



# Luminaria LED Green Space III

**PHILIPS**



- Reemplazo directo en luminarias CFL de 2x18W, 2x36 W, 2x26W y 2x32W.
- Rendimiento > a 90 Lm/Watt.
- Vida útil de 50.000 horas.
- Bajo nivel de deslumbramiento UGR < 22
- Libre de Mercurio, no emite Rayos UV e IR.
- Grado de protección IP 20 xxxxxxxx/IP44
- Eficiente disipación de calor.
- Factor de Potencia 0,9
- IRC>80

Código	Potencia	Flujo	T° Color	Eq. HID	Dimensiones (AxLxF)	Peso
PH530022W	22W	2100 Lm	3000 K	2x26W	234mm Ø corte 200-205mm	0,38 Kg





- Luminaria de oficinas para reemplazo directo de fluorescentes 2x36W y 4x18W.
- IRC 84 para T°4100K
- Deslumbramiento UGR < 19 en versión 60x60mm y < 22 en versión 60x120mm
- Vida útil 30.000 horas L70.
- Versiones DALI a pedido.

Código	Descripción	Potencia led	Tensión	Dimensiones	T° Kelvin	Flujo	Peso
PH450044W	Panel LED	44W	220v / 240v	605x605 mm	4100 K	2700 Lm	X



# SMART [4] Iluminación Industrial LED



- Reemplazo directo luminarias de 90w, 150w, 250w y 400w.
- Eficacia 115 lm/W output.
- Cuerpo de Poliamida PA6 con fibra de vidrio.
- Cierre vidrio templado 4mm.
- Vida útil 120.000 horas L80
- Temperatura de uso -20 a 50°C
- Regulación de inclinación (clip version 48-50W, brazo versión 116-138W).
- Tensión 220/240 VAC 50/60Hz.
- Grado de protección IP66.

IP66

IK08

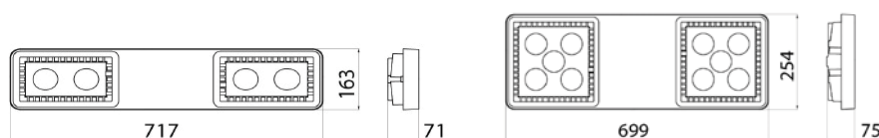

Código	Potencia	Flujo Output	T° Color	Eq. Fluores.	Driver	Dimensiones (AxLxF)	Peso
GWS4014GS57K	48-50 W	5580 Lm	5700 K	2x58 W	Fijo	717x163x71 mm	5,1 Kg
GWS4054GD57K	116-138 W	13940 Lm	5700 K	250 - 4x55 W	DALI	609x254x75 mm	8,5 Kg

GWL1924 Brazo de montaje luminaria smart 4 para código de 116 - 138 W







- Flujo luminoso de salida hasta 150.000lm
- Variados tipos de óptica y tamaños.
- Vida útil 110.000 horas. L80
- Desde 770W a 1500W LED
- Grado de protección IP66/IK08
- Incluye protección sobretensiones 10kV
- Libre de mercurio, no emite rayos UV e IR.
- Cuerpo de aluminio fundido a presión
- Apertura de equipo sin herramientas
- Reemplazo directo de equipos de 1000W a 2000W HID
- Consultar por modelos

**IP66**

**IK08**

Código	Descripción	Flujo luminoso	T° Color	Eq. HID	Dimensiones (AxLxF)	Peso
GWP1262HE	Luminaria Proyector LED Smartpro 770W	82000 lm	5700 K	1000W	460x820x150 mm	31 Kg
GWP1292HL	Luminaria Proyector LED Smartpro 1510W	148530 lm	5700 K	2000W	700x822x150 mm	41 Kg
GWP1901HE	Equipo eléctrico 770W 100-200 VAC 50/60 Hz					
GWP1912HL	Equipo eléctrico 1510W 100-220 VAC 50/60 Hz					



# SMART [3]

## Luminaria LED estanca



- Reemplazo directo luminarias fluorescente 2x18w, 2x36w, 2x58w.
- Eficacia 115 lm/W output
- Cuerpo y difusor de policarbonato
- Vida útil 80.000 horas L80
- Temperatura de uso -30 a 50°C .
- Tensión 220/240 VAC 50/60Hz.
- Grado de protección IP66/IP69.
- Versiones DALI.
- Versiones con KIT de emergencia

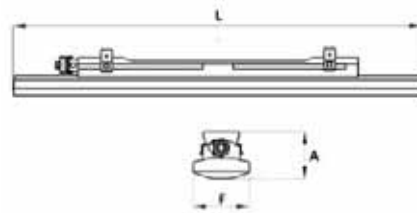

Código	Potencia	Flujo	T° Color	Eq. Fluorescente	Dimensiones (AxLxF)	Driver	Peso
GWS3236P57K	39-43 W	4880 Lm	5700 K	2x36 W	90x1200x110 mm	Fijo	1,80 Kg
GWS3236PD57K	39-43 W	4880 Lm	5700 K	2x36 W	90x1200x110 mm	DALI	1,85 Kg
GWS3218P57K	26-28 W	3250 Lm	5700 K	2x18 W	90x800x110 mm	Fijo	1,20 Kg

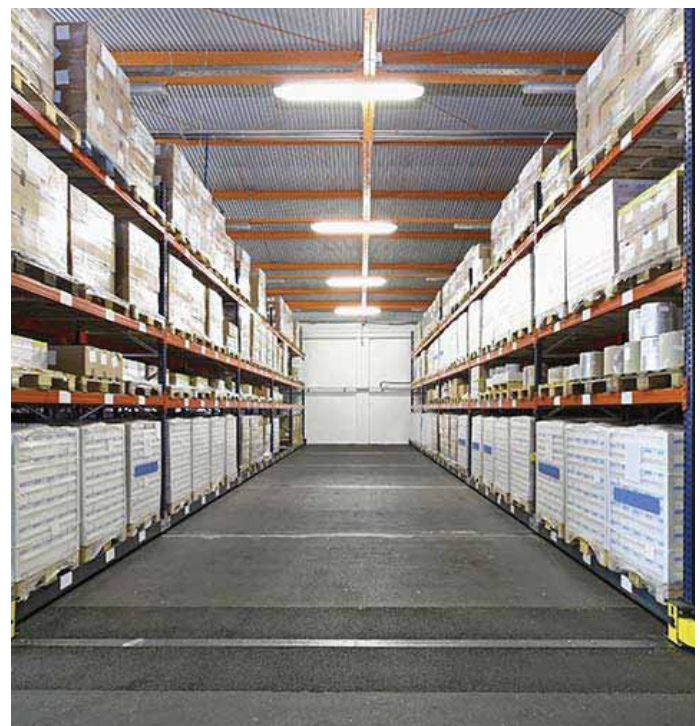
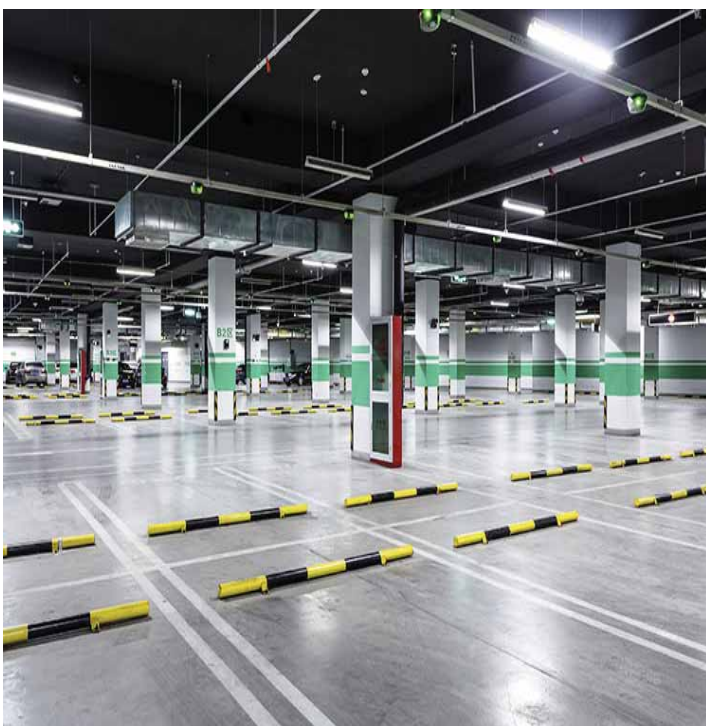

# Luminaria vial LED ROAD [5]

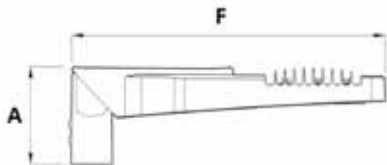

- Reemplazo directo luminarias de 90w, 150w, 250w y 400w.
- Eficacia 100 lm/W output.
- Cuerpo aluminio inyectado a presión.
- Cierre vidrio templado 4mm.
- Vida útil 77.000 horas L80.
- Temperatura de uso -25 a 50°C.
- Regulación de inclinación.
- Tensión 220/240 VAC 50/60Hz.
- Grado de protección IP66.
- Versiones con cumplimiento DS 43
- Incluye supresor de sobretensión 10 KV
- Driver Fijo

**IP66** **IK08**



Código	Potencia	Flujo	T° Color	Eq. HID	Dimensiones (AxLxF)	Versión	Peso Kg
GWR5273	79 W	7860 Lm	4000 K	150 W	215x330x690 mm		6,8
GWR527330K	79 W	7860 Lm	3000 K	150 W	215x330x690 mm	D.S.43.	6,8
GWR5276	159 W	15730 Lm	4000 K	250 W	215x330x690mm		7,0
GWR527630K	159 W	15730 Lm	3000 K	250 W	215x330x690mm	D.S.43.	7,0



# Luminarias estancas profesionales en policarbonato libre de halógenos (Serie ZNT)

**GEWISS**



- Luminaria robusta de alta eficiencia
- Carcasa y difusor de policarbonato libre de halógenos
- Difusor transparente prismatizado estabilizado a los rayos U.V
- Ganchos de cierres de acero inoxidable
- Juntas de estanqueidad de neopreno
- Prensa estopa de acceso de tecnopolímero
- Reflector de acero pintado blanco

**IP65** **IK10**

## Reflector Optica Extensiva

Código	Potencia	Fijación	Lámpara	Dimensiones (AxLxF)	Peso
GW80144	2x18 W	G13	FD	680x112x195 mm	2,5 Kg
GW80145	2x36 W	G13	FD	1290x112x195 mm	3,7 Kg
GW80146	2x58 W	G13	FD	1590x112x195 mm	4,4 Kg

## Reflectores de Emergencia

Código	Potencia	Fijación	Lámpara	Dimensiones (AxLxF)	Peso
DS80144 318	2x18 W/ 3h	G13	FD	680x112x195 mm	3,0 Kg
DS80145 336	2x36 W/ 3h	G13	FD	1290x112x195 mm	5,3 Kg
DS80146 358	2x58 W/ 3h	G13	FD	1590x112x195 mm	6,0 Kg
DS80145 354	2x54 W/ 3h	G5	FD	1290x112x195 mm	5,3 Kg



# Luminarias estancas profesionales en policarbonato libre de halógenos (Serie ZNT)



## Reflector Optica Extensiva

Código	Potencia	Fijación	Lámpara	Dimensiones (AxLxF)	Peso
GW 80 192F	2x55 W	2G11	FSD	680x112x195 mm	2,3 Kg
GW 80 193F	2x55 W	2G11	FSD	1290x112x135 mm	3,0 Kg
GW 80 195F	4x55 W	2G11	FSD	1290x112x195 mm	4,2 Kg

## Reflectores Intensivos



Código	Descripción	Dimensiones (AxLxF)	Peso
GW 80 545	Para luminaria de 2x36 W	1290x112x195 mm	0,3 Kg
GW 80 546	Para luminaria de 2x58 W	1590x112x195 mm	0,4 Kg
GW 80 548	Para luminaria de 4x55 W	1290x112x195 mm	0,3 Kg

## Difusores



Código	Descripción
GW 80 134	Difusor para luminaria ZNT 2x18 / 2x55 W
GW 80 135	Difusor para luminaria ZNT 2x36 / 4x55 W



# Proyector de tecnopolímero HORUS 1, 2, 3

**GEWISS**



- Luminarias de alta eficiencia
- Termoplástico inyectado
- Cierre de vidrio templado
- Juntas de silicona
- Tornillos de acero inoxidable
- Ideal para ambiente marino

**IP65**

**IK08**

## HORUS 1

Código	Potencia	Lámpara	Fijación	Intensidad	Peso
GW85 306	2x18 W	FSQ	G24d-2	0,375 A	2,8 Kg

## HORUS 2

Código	Potencia	Lámpara	Fijación	Intensidad	Peso
GW 85 006	4x18 W	FSD	2G11	0,375 A	5,4 Kg

## HORUS 3

Código	Potencia	Lámpara	Fijación	Intensidad	Peso
GW 85 101 S	250 W	ST	E40	3 A	10,5 Kg
GW 85 101 M	250 W	MT	E40	3 A	10,5 Kg
GW 85 104 S	400 W	ST	E40	4,2 A	11,9 Kg
GW 85 104 M	400 W	MT	E40	4,2 A	11,9 Kg



# Proyectores Multifuncionales fijos y móviles (Serie GENIUS)



- Compacto, robusto y económico
- Cuerpo de aluminio inyectado a presión
- Cierre de vidrio templado
- Junta de estanqueidad de silicona
- Tornillos de acero inoxidable

**IP55** **IK10**

## Aplicaciones fijas - óptica simétrica extensiva Proyectores clase 1 lámpara HD fijación R7s



Código	Potencia	Color	Intensidad	Dimensiones (AxLxF)	Peso
GW 84 201	500 W	Gris grafito	2,1 A	180x220x120 mm	1,1 Kg
GW 84 202	1000 W	Gris grafito	4,3 A	355x310x150 mm	3,0 Kg
GW 84 203	1500 W	Gris grafito	6,5 A	355x310x150 mm	3,0 Kg

## Aplicaciones fijas - óptica simétrica extensiva Proyectores con det. por infrarrojo clase 1 lámpara HD fijación R7s



Código	Potencia	Color	Intensidad	Dimensiones (AxLxF)	Peso
GW 84 218	500 W	Gris grafito	2,1 A	180x220x120 mm	1,3 Kg



# Reflectores estancos de suspensión (Serie HALLE) IP 23 / IP 65



- Luminaria de suspensión para lámparas de descarga
- Disponible IP23 o IP65 cierre de vidrio templado
- Juntas de silicona
- Tornillos de acero inoxidable
- Producto no considera kit de cierre. Si se requiere IP65 considerar referencia GW83 531.
- Referencia DS, reflectores armados en Chile no incluyen lámpara.

**IP23** **IP65** **IK10**

## Reflectores con ajuste de fase - pantalla de cristal templado IP23 - Clase I 230 V - 50 Hz

Código	Potencia	Intensidad	Lámpara	Fijación	Peso
DS 8310 250 S	250 W	3 A	SE	E40	11,6 Kg
DS 8310 250 M	250 W	3 A	ME	E40	11,5 Kg
DS 8310 400 S	400 W	4,2 A	SE	E40	12,6 Kg
DS 8310 400 M	400 W	4,2 A	ME	E40	12,7 Kg

## Rejilla de protección



Código	Dimensión	Peso
GW 84 814	Ø 475 x h 50 mm	0,5 Kg

## Vidrio templado y anillo de cierre



Código	Descripción	Dimensiones	Peso
GW 83 531	Kit de vidrio templado	Ø 455 x h 4 mm	2,1 Kg



# Reflectores estanco de suspensión Zona 2 (G) - Zona 22(D) Serie HALLE ATEX

**GEWISS**



- Luminaria de suspensión para zona con riesgo de explosión
- Zona de clasificación zona 2 (G) 22 (D)
- Cierre de vidrio templado
- Juntas de silicona
- Tornillos de acero inoxidable.
- Clasificación ATEX: Grupo II
- Categoría: 3GD
- Modo de protección para gas: nR
- Modo de protección para polvo: tc
- Temperatura ambiente: -20°C...+25°C

**IP65** **IK10**

Código	Potencia	Lámpara	Fijación	Intensidad	Peso
GW 83 563 M	250 W	ME	E40	3 A	10,0 Kg
GW 83 566 M	400 W	ME	E40	4,2 A	11,1 Kg
GW 83 563 S	250 W	SE	E40	3 A	10,0 Kg
GW 83 566 S	400 W	SE	E40	4,2 A	11,1 Kg



# Reflectores estancos de suspensión (Serie KONO)



- Luminaria de suspensión para lámparas de descarga
  - 8 posiciones de regulación de altura de lámpara interior para modificar haz de luz intensivo o extensivo
  - Cuerpo de aluminio inyectado a presión
  - IP65 cierre de vidrio templado
  - Juntas de silicona
  - Tornillos de acero inoxidable
- Referencia DS, reflectores armados en Chile no incluyen lámpara.

**IP65** **IK10**

## Reflectores con ajuste de fase - pantalla de cristal templado Clase I 230 V - 50 Hz

Código	Potencia	Intensidad	Lámpara	Fijación	Peso
DS 84803 250 S	250 W	3 A	SE	E40	11,6 Kg
DS 84803 250 M	250 W	3 A	ME	E40	11,5 Kg
DS 84805 400 S	400 W	4,2 A	SE	E40	12,6 Kg
DS 84805 400 M	400 W	4,2 A	ME	E40	12,7 Kg

## Rejilla de protección



Código	Dimensión	Peso
GW 84 814	Ø 475 x h 50 mm	0,5 Kg



# Proyectores para trabajo pesado (Serie TITANO)

**GEWISS**



- Proyector de área uso heavy duty
- IP66 alta resistencia al impacto IK10
- Cuerpo de aluminio inyectado a presión
- IP65 cierre de vidrio templado
- Juntas de silicona
- Tornillos de acero inoxidable

**IP66** **IK10**

## Óptica Simétrica Extensiva

### Proyectores - Clase 1 - Color Gris Grafito - Incluye lámpara

Código	Potencia	Intensidad	Lámpara	Fijación	Peso
GW 84 461 S	250 W	3 A	ST	E40	10,8 Kg
GW 84 461 M	250 W	3 A	MT	E40	10,8 Kg
GW 84 464 S	400 W	4,2 A	ST	E40	12,0 Kg
GW 84 464 M	400 W	4,2 A	MT	E40	12,0 Kg



# Proyectores para trabajo pesado (Serie TITANO) Zona 2 (G) - Zona 22 (D)



- Proyector de área uso heavy duty en zonas con riesgo de explosión
- Para uso en Zona 2 (G) 22 (D)
- Clasificación ATEX: Grupo II
- Categoría: 3GD
- Cuerpo de aluminio inyectado a presión
- Cierre de vidrio templado
- Juntas de silicona
- Tornillos de acero inoxidable
- Modo de protección para gas: nR
- Modo de protección para polvo: tc
- Temperatura ambiente: -20°C...+25°C

**IP66** **IK10**

## Óptica Simétrica Extensiva Proyectores - Clase 1 - Color Gris Grafito - Incluye lámpara

Código	Potencia	Intensidad	Lámpara	Fijación	Peso
GW 84 581 S	250 W	3 A	ST	E40	11,0 Kg
GW 84 581 M	250 W	3 A	MT	E40	11,0 Kg
GW 84 583 S	400 W	4,2 A	ST	E40	13,0 Kg
GW 84 583 M	400 W	4,2 A	MT	E40	13,0 Kg



# Proyectores para grandes áreas (Serie COLOSSEUM)



- Proyector de área para grandes áreas, canchas de futbol o estadios.
- IP66 alta resistencia al impacto IK08
- Cuerpo de aluminio inyectado a presión
- Cierre de vidrio templado
- Juntas de silicona
- Tornillos de acero inoxidable

**IP66** **IK09**

## Óptica Simétrica Extensiva

**Proyectores - Clase 1 - Color Gris Grafito - Incluye ignitor para utilizar con el correspondiente grupo de alimentación**

Código	Potencia	Intensidad	Lámpara	Fijación	Peso
GW 84 647	1000 W	9,5 - 10,3 A	MT / ST	E40	16 Kg
GW 84 644	2000 W	9,8 A	MN	X528/CABLE	18 Kg

Código	Descripción	Peso
GW 84 616	Equipo de Alimentación 230 V, 50 Hz, 1000 W, 9,5 - 10,3 A, IP 66, Lamp. MT/MN/ST	13,7 Kg
GW 84 621	Equipo de Alimentación 400 V, 50 Hz, 2000 W, 9,8 - 11,3 A, IP 66, Lamp. MT/MN	18,5 Kg



# Proyectores LED LittleGiant



- Reemplazo directo proyector halogeno 150w, 200w y 300w
- Eficacia 70 lm/w
- Cuerpo de reflector de aluminio
- Cierre de vidrio
- Vida útil 30.000h
- Tensión de operación 220/240 VAC
- Frecuencia de operación 50/60 Hz
- Grado de protección IP65

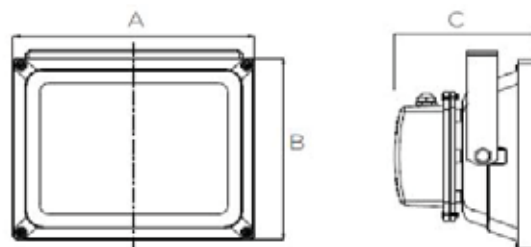

Código	Óptica	Potencia	Tensión	Dimensiones	T° Kelvin	Flujo	Peso
WH300010W	Extensiva	10 W	220-240 VAC	115x86x83 mm	4000K	700 Lm	0,9 Kg
WH300030W	Extensiva	30 W	220-240 VAC	225x185x125 mm	4000K	2100 Lm	1,5 Kg
WH300050W	Extensiva	50 W	220-240 VAC	287x235x145 mm	4000K	3500 Lm	3,0 Kg



# Lámparas premium alto flujo para retrofit

# PHILIPS



- Flujo luminoso de salida hasta 20.000lm
- Base E40
- modelos disponibles con protección sobretensiones 10kV
- Libre de mercurio, no emite rayos UV e IR.
- Cuerpo de aluminio fundido a presión
- Consultar por modelos

**+ 30%  
ahorro en energía**

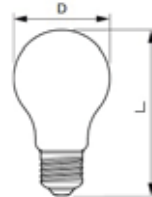

Fig.1

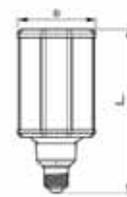

Fig.2

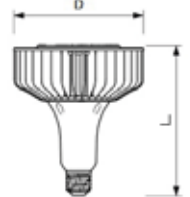

Fig.3

Código	Descripción	T° Color	Tensión alimentación	Potencia	Base	Flujo luminoso	Eq. Inducción	L	D	Fig.
PH940045W	Ledbulb pro	6500K	220-240VAC	45W	E40	5000lm	75W	265	125	1
PH940040W	Ledmega pro	6500K	220-240VAC	40W	E40	5000lm	75W	211	105	2
PH940080W	Ledtrue pro	6500K	220-240VAC	80W	E40	10000lm	150W	250	210	3
PH940160W	Ledtrue pro force	6500K	220-240VAC	160W	E40	20000lm	250W	250	210	3



## Master LEDbulb

# PHILIPS



- Alternativa a lámparas incandescentes.
- Buen comportamiento a las vibraciones.
- Vida útil 15.000 hrs.
- Disponible en 3000K y 6500K.
- Versión no dimerizable.
- Base de conexión E27.

Código	Descripción	Flujo	T° Kelvin	Tipo de luz	Embalaje
PH8650010W	LEDbulb 9-60W 230V	800 Lm	6500	Luz fría	4
PH8300010W	LEDbulb 9,5-60W 220-240V	800 Lm	3000	Luz cálida	4
PH9650013W	LEDbulb 14-100W 220-240V	1400 Lm	6500	Luz fría	6
PH9300013W	LEDbulb 14-100W 220-240V	1400 Lm	3000	Luz cálida	6

## CorePro LEDspot MV

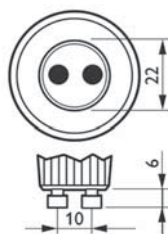

- Ideal para aplicaciones de pasillos, lobbies, hospitales.
- Alternativa real a lámparas halógenas dicroicas.
- Ideal para áreas públicas donde se exige uso 24/7.
- Disponible en 2700K
- Vida útil 20.000 horas.
- Base de conexión GU10.

Código	Descripción	Flujo	T° Kelvin	Tipo de luz	Embalaje
PH027005W	LED 4,5W GU10 WW 230V 36D ND/4	330 / 750 Lm	2700	Luz cálida	10





# Tubo Master LED

**PHILIPS**

**A+**



- Reemplazo directo a tubos tecnología fluorescente base T8
- Vida útil desde 50.000h
- T° de operación de -20 a 45°C
- No emite rayos UV e IR
- Voltaje de operación 220V – 240VAC
- Frecuencia 50Hz a 60Hz
- Encendido instantáneo
- Consumo reducido a menos de la mitad en comparación a tubos fluorescentes manteniendo el flujo luminoso
- Versión disponible MASTERLED en policarbonato

Código	Descripción	Potencia	Dimensiones	IRC	T° Color	Flujo
TL650012WT8	TUBO LED MASTERLED 12W/865 T8 PC	12 W	1200 mm	80	6500 K	1600 Lm
TL650010WT8	TUBO LED MASTERLED 8W/865 T8 PC	8 W	600 mm	80	6500 K	800 Lm

# Tubo LED Económico



- Reemplazo directo a tubos tecnología fluorescente base T8
- Vida útil desde 15.000h
- T° de operación de -25 a 50°C
- No emite rayos UV e IR
- Voltaje de operación 198V – 242VAC
- Frecuencia 50Hz a 60Hz
- Encendido instantáneo
- Consumo reducido a menos de la mitad en comparación a tubos fluorescentes manteniendo el flujo luminoso
- Versión de vidrio

Código	Descripción	Potencia	Dimensiones	IRC	T° Color	Flujo
TLOP6518WT8	TUBO LED 18W/765 T8 vidrio	18 W	1200 mm	70	6500 K	1600 Lm
TLOP4018WT8	TUBO LED 18W/740 T8 vidrio	18 W	1200 mm	70	4000 K	1600 Lm



## Lámparas Fluorescentes Lineales T8

Código	Descripción	Potencia	T° Kelvin	Tipo de Luz
80084018WT8	Lámpara Fluorescente 840 T8/G13	18 W	4000	Blanco frío
80084036WT8	Lámpara Fluorescente 840 T8/G13	36 W	4000	Blanco frío
80076536WT8	Lámpara Fluorescente 765 T8/G13	36 W	6500	Luz día
80084058WT8	Lámpara Fluorescente 840T8/G13	58 W	4000	Blanco frío



## Lámparas Fluorescentes Lineales T5

Código	Descripción	Potencia	T° Kelvin	Tipo de Luz
80086514WT5	Lámpara Fluorescente 865 T5/G5	14 W	6500	Luz día
80086528WT5	Lámpara Fluorescente 865 T5/G5	28 W	6500	Luz día
80086554WT5	Lámpara Fluorescente 865 T5/G5	54 W	6500	Luz día
80086580WT5	Lámpara Fluorescente 865 T5/G5	80 W	6500	Luz día



## Lámparas Fluorescentes Compactos

Código	Descripción	Potencia	T° Kelvin	Tipo de Luz
80084018WTC	Lámpara Fluorescente 840 G24D-2	18 W	4000	Blanco frío
80084032WTC	Lámpara Fluorescente 840 GX24Q	32 W	4000	Blanco frío
81084055WTC	Lámpara Fluorescente 840 2G11	55 W	4000	Blanco frío
81084018WTC	Lámpara Fluorescente 840 2G11	18 W	4000	Blanco frío

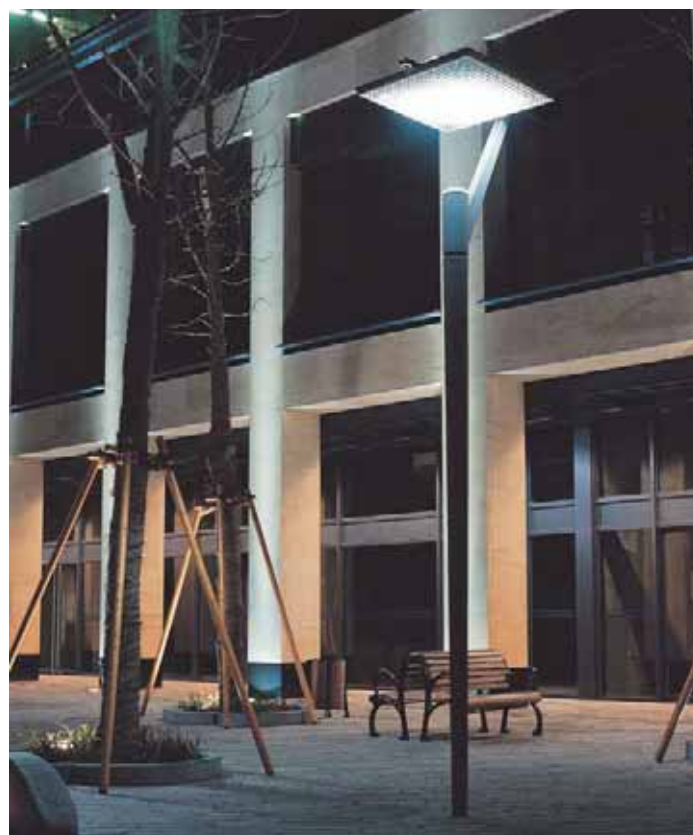

## Lámparas HID Haluro Metálico



Código	Potencia	Descripción
LHM0070WR	70 W	Lámpara Haluro RX7S 4200K
LHM0150WR	150 W	Lámpara Haluro RX7S 4200K
LHM0250WT	250 W	Lámpara Haluro Tubular 4500K E40
LHM0250WH	250 W	Lámpara Haluro Helicoidal 4300K E40
LHM0400WT	400 W	Lámpara Haluro Tubular 4500K E40
LHM0400WH	400 W	Lámpara Haluro Helicoidal 4300K E40
LHM1000WT	1000 W	Lámpara Haluro Tubular 4300K E40

## Lámparas HID Sodio



Código	Potencia	Descripción
LSD0070WR	70 W	Lámpara Sodio RX7S 2000K
LSD0150WR	150 W	Lámpara Sodio RX7S 2000K
LSD0150WT	150 W	Lámpara Sodio Tubular 2000K E40
LSD0250WT	250 W	Lámpara Sodio Tubular 2000K E40
LSD0250WH	250 W	Lámpara Sodio Helicoidal 2000K E40
LSD0400WT	400 W	Lámpara Sodio Tubular 2000K E40
LSD0400WH	400 W	Lámpara Sodio Helicoidal 2000K E40

## Lámparas Halógenas



Código	Potencia	Descripción
LHG0500WR	500 W	Lámpara Halógeno R7s 2900K
LHG1000WR	1000 W	Lámpara Halógeno R7s 2900K
LHG1500WR	1500 W	Lámpara Halógeno R7s 2900K





Sistemas de control de Iluminación modernos y eficientes es lo que se logra utilizando controladores que permitan trabajar con diferentes plataformas de comunicación como BACnet/IP, KNX, Ethernet, los cuales permiten gestionar en forma eficiente y óptima el uso de la energía destinada a iluminar nuestras instalaciones.

Operación vía Web Browser.

Uso de tecnologías de control iluminación como DALI o 0/1 - 10 VDC.

Fácil comisionamiento utilizando ventanas de configuración.

Integración con Sistemas de administración de edificios (BMS)

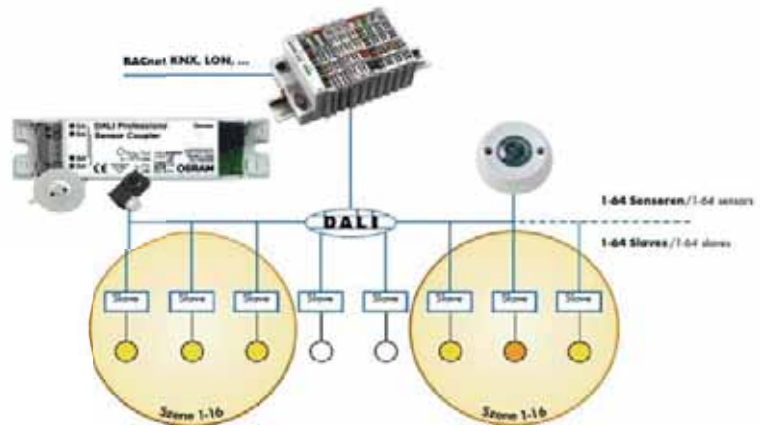

## Controladores



Código	Descripción	Dimensión
750-880	Ethernet TCP/IP, Modbus TCP, FTP	62x65x100
750-830	BACnet/IP, Modbus TCP, FTP	62x65x100
750-849	KNXnet/IP Modbus TCP, FTP	62x62x100

## Módulos de Iluminación



Código	Descripción	Dimensión
753-647	DALI Master, 64 equipos, 16 sensores	12x69x100
750-559	0-10 VDC, 4 canales	12x69x100



CPelectronics ofrece una amplia gama de sensores para controlar el nivel de iluminación y detección de presencia de personas en todo tipo de aplicaciones, que van desde estacionamientos, centros logísticos hasta oficinas y tiendas.

Para zonas con alto movimiento se utiliza sensores infrarrojo, los cuales detectan radiación térmica en un rango de temperatura determinado, detectando cambios repentinos de calor.

En cambio los sensores de microondas detectan el más mínimo movimiento por pequeño que este sea, por lo cual son idóneos en oficinas y aulas donde generalmente los movimientos son más imperceptibles.

## Sensores High Bay



Código	Descripción	Alcance
EBDHS-PRM	Detector presencia, ajuste tiempo	15 alto x 40 ancho
EBDHS-DD	Detector presencia, Nivel Lux, DALI	15 alto x 40 ancho
EBDHS-AD	Detector presencia, Nivel Lux, 1-10V	15 alto x 40 ancho
EBDHS-DNET1	Detector presencia, Nivel Lux, Red DALI	15 alto x 40 ancho

## Sensores PIR oficinas



Código	Descripción	Alcance
EBDSPIR-PRM	Detector presencia, Nivel Lux	2,8 alto x 7 ancho
EBDSPIR-DD	Detector presencia, Nivel Lux, DALI	2,8 alto x 7 ancho
EBDSPIR-AD	Detector presencia, Nivel Lux, 1-10V	2,8 alto x 7 ancho

## Sensores MW



Código	Descripción	Alcance
MWS1A-PRM	Detector presencia, Nivel Lux	2,8(30) alto x 10(6) ancho
MWS1A-IP-PRM	Detector presencia, Nivel Lux, IP66	2,8(30) alto x 10(6) ancho
MWS3A-PRM	Detector presencia pasillos, Nivel Lux	2,6 alto x 10 ancho x 30 largo
MWS3A-DD	Detector presencia pasillos, Nivel Lux, DALI	2,6 alto x 10 ancho x 30 largo
MWS3A-AD	Detector presencia pasillos, Nivel Lux, 1-10V	2,6 alto x 10 ancho x 30 largo

## Controles configuración



Código	Descripción
UNLCDHS	Control para comisionamiento profesional con pantalla
UHS5	Control IR para configuración básica

## Sensores inalámbricos



Código	Descripción	Alcance
EBDSPIR-AT-PRM	Detección presencia, Nivel Lux	2,8 alto x 7 ancho
EBDSPIR-AT-DD	Detección presencia, Nivel Lux, DALI	2,8 alto x 7 ancho
EBDSPIR-AT-AL	Detección presencia, Nivel Lux, 1-10 V	2,8 alto x 7 ancho
EBDHS-AT-PRM	Detección presencia, Nivel Lux	15 alto x 40 ancho
EBDHS-AT-DD	Detección presencia, Nivel Lux, DALI	15 alto x 40 ancho
EBDHS-AT-AD	Detección presencia, Nivel Lux, 1-10 V	15 alto x 40 ancho
MWS3A-AT-PRM	MW Detección presencia, Nivel Lux	2,6 alto x 10 ancho x 30 largo
MWS3A-AT-DD	MW Detección presencia, Nivel Lux, DALI	2,6 alto x 10 ancho x 30 largo
MWS3A-AT-AD	MW Detección presencia, Nivel Lux, 1-10 V	2,6 alto x 10 ancho x 30 largo

## Control Ballast Inalámbrico



Código	Dimensión	Peso
AT-SL-R-SA	Wireless controlador Rele 10 A	184x20,5x 22,5
AT-SL-DDR-SA	Wireless controlador DALI (20 equipos)	184x20,5x22x5
AT-SL-ADR-SA	Wireless controlador 1-10V (10 equipos)	184x20,5x22,5

## Switch inalámbrico



Código	Dimensión	Peso
AT-BB-IN	Wireless Switch botonera	50x46x22
DM-SL-PSU	Fuente alimentación Switch	50x46x22





DESIMAT ingeniería partner autorizado PHILIPS para sistema de control distribuido y centralizado dedicado a iluminación de DYNALITE y Telegestión Citytouch, el cual permite controlar, gestionar, supervisar y almacenar datos de sistemas completos de iluminación mediante interfaz de campo cableada o inalámbrica en luminarias inteligentes con tecnología LED para uso interior o exterior. Permite la integración en un sistema SCADA, gestión remota y programable otorgando un mayor desempeño y rendimiento a la iluminación, ajuste automático por contribución de luz natural, detección de movimiento o presencia, parametrización de escenas, generación de alarmas, etc... lo que genera un mayor confort visual, mayor ergonomía en la zona, análisis de KPI y reportes históricos, junto con una disminución sustantiva en el consumo de energía eléctrica y aumento de vida útil de los equipos.

## Para uso interior Dynalite



## Para uso exterior Telegestión Citytouch



HERRAMIENTAS

E INSTRUMENTOS











# Destornilladores



Destornilladores de alta resistencia para electricistas. Son fabricados y testeados bajo la Norma VDE EN 60900 (10.000 V), para ser usado hasta 1000 V AC. Manufacturados en Cromo-vanadio y diseño ergonómico.



Código	Figura	Punta		
				
BM 1112		2,5 mm	75	145
BM 1113		3,0 mm	100	170
BM 1114		4,0 mm	100	200
BM 1115		5,5 mm	125	225
BM 1116		6,5 mm	150	260
BM 1118		8,0 mm	175	285
				
BM 1120		0	60	130
BM 1121		1	80	180
BM 1122		2	100	210
BM 1123		3	150	275
				
BM 1130		0	60	130
BM 1131		1	80	180
BM 1132		2	100	210
BM 1123		3	150	275
				
BM 1151		7 mm	125	235
BM 1152		8 mm	125	235
BM 1153		9 mm	125	235
BM 1154		10 mm	125	235
BM 1155		11 mm	125	235
BM 1156		12 mm	125	235
BM 1157		13 mm	125	235

# Destornilladores



Código	Figura	Punta		
BM 1181	 	 T8	75	145
BM 1182		T9	75	145
BM 1183		T10	100	200
BM 1184		T15	100	200
BM 1185		T20	100	200
BM 1195	 	  2,5 mm 4 mm 6,5 mm	75 100 150	145 170 260
BM 1197	 	  2,5 mm 3 mm 5,5 mm 6,5 mm	75 100 125 150	145 170 225 260
BM 1171	 	  4 mm	125	220
BM 1172		1	150	245
BM 1191		   1 2 3	5 mm 6 mm 7 mm	1 2

# Alicates y cortantes



Alicates de alta resistencia para electricistas. Son fabricados y testeados bajo la Norma VDE EN 60900 (10.000 V), para ser usado hasta 1000 V AC. Manufacturados en Cromo-vanadio y diseño ergonómico.



Código	Figura	Descripción	Tensión de servicio	Peso gr.
		Alicate universal		
BM 1212		180 mm de largo	1000 VAC	290
BM 1213		200 mm de largo		350
		Alicate pinza plana		
BM 1251		160 mm de largo	1000 VAC	170
		Cortante universal diagonal		
BM 1221		160 mm de largo	1000 VAC	220
BM 1222		180 mm de largo		300
		Alicate tipo pinza		
BM 1232		160 mm de largo	1000 VAC	150
BM 1233		200 mm de largo		210
		Alicate tipo pinza 45°		
BM 1243		200 mm de largo	1000 VAC	210

# Aprieta terminales profesional



Aprieta terminales profesional, ergonómica, de fácil uso de acuerdo a las normas IEC 20-28 y UL 486A.

Incluye maleta, herramienta porta matrices y 5 matrices para diferentes tipos de terminales.



Código	Código
BM 5345	Herramienta aprieta terminales, incluye 5 matrices

Código	Figura	Descripción
BM 534D		Matriz para terminales aislados 0,25 - 6 mm <sup>2</sup> , 22 - 10 AWG
BM 537D		Matriz para terminales ferrules aislados 0,5 - 4 mm <sup>2</sup> , 22 - 12 AWG
BM 539D		Matriz para ferrules aislados 6 - 16 mm <sup>2</sup> , 10 - 6 AWG
BM 531D		Matriz para terminales especiales 0,5 - 6 mm <sup>2</sup> , 20 - 10 AWG
BM 535D		Matriz para terminales especiales 0,5 - 10 mm <sup>2</sup> , 20 - 8 AWG

# Aprieta Terminales



Aprieta terminales profesional, ergonómica, de fácil uso de acuerdo a las normas IEC 20-28 y UL 486A.









Código	Figura	Descripción	Peso gr.
BM 5341		0,25 - 6 mm <sup>2</sup> 22 - 10 AWG	420
BM 5371		0,5 - 4 mm <sup>2</sup> 22 - 12 AWG	460
BM 5391		6 - 16 mm <sup>2</sup> 10 - 6 AWG	435
BM 5331		25 - 50 mm <sup>2</sup> 4 - 1 AWG	462
BM 5313		0,5 - 6 mm <sup>2</sup> 20 - 10 AWG	460
BM 5431		Rg 58 - 59 - 6 Conector coaxial	465

# Aprieta Terminales Y Pelacables



Código	Figura	Descripción	Peso gr.
BM 184		Sección 10 - 300 mm <sup>2</sup> , terminal DIN Presión 125kN Dimensiones 635 x 200 x 100 mm Aceite hidráulico 150cc Shell T - 12 Incluye prensas de 10 - 300 mm, norma DIN	6000
BM 1824		Sección 10 - 240 mm <sup>2</sup> Presión 50kN Peso 2Kg Dimensiones 370 x 120 mm Aceite hidráulico 50 cc Shell T - 15 Incluye prensas	8500
BM 200D		Aprieta terminales modular con cabezal para prensas DIN y cabezal para cortar cables hasta 240mm <sup>2</sup> Sección 10 - 240 mm <sup>2</sup> Presión 50kN Peso 2Kg Dimensiones 370 x 120 mm Aceite hidráulico 50 cc Shell T - 15 Incluye prensas	
BM 524 BM 525 BM 527		Para terminales 0,5 - 10 mm <sup>2</sup> Para terminales 2,5 - 16 mm <sup>2</sup> Para terminales 25 + 35 + 50 mm <sup>2</sup> Sólo para ferrules	550 580 620
206-204 206-216		Tenaza de Crimpar, para terminales tipo ferrules Variocrimp 4 0,25 - 4 mm <sup>2</sup> Variocrimp 16 6 - 16 mm <sup>2</sup>	400 580
206-124 206-125		Tenaza Pelacable Unipolar PVC 0,02 - 10 mm <sup>2</sup> Unipolar PVC 4,0 - 16 mm <sup>2</sup>	133 135

Código	Figura	Descripción	Peso gr.
6174 4160		Cortador de cable Máximo 0 a 16 mm <sup>2</sup>	135
BM 1610		Llave ajustable Apertura máxima 24 mm 200 x 50 mm	330
BM 1939		Juego de brocas 13 piezas de 1 a 10 mm para fierro 6 piezas de 4 a 10 mm para concreto	325
BM 1625		Llave de apertura universal para tableros eléctricos	60
BM 1325		Tijera cortacables Máximo 50 mm <sup>2</sup>	98
BM 1840		Maleta de aluminio con ruedas y manilla telescópica 432 x 340 x 205 mm  Nota: No incluye heramientas	6000

# Herramientas Aisladas 1000 V















Código	Figura	Descripción	Peso kg.
		Alicate Universal aislado por inmersión 2678V	
2678V180		180 mm 7"	0,348
2678V200		200 mm 8"	0,350
		Alicate de corte lateral, aislado por inmersión	
2191V180		180 mm 7"	0,348
2191V200		200 mm 8"	0,375
		Alicate de punta semiredonda recta, aislado por inmersión	
2430V160		160 mm 6"	0,160
2430V200		200 mm 8"	0,170
		Alicate de punta semiredonda 60° curva, aislado por inmersión	
2427V200		200 mm 8"	0,170
		Alicate de punta redonda, aislado por inmersión	
2521V160		160 mm 6"	0,120
		Pelacable aislado por inmersión	
2223V160		160 mm 6"	0,205



# Herramientas Aisladas 1000 V



Código	Figura	Descripción	Peso kg.
			
		Tenazas de abertura múltiple de canales, aisladas por inmersión	
2619V250		250 mm 10"	0,463
2619V300		300 mm 12"	0,635
			
		Alicates cortacables de chicharra, aislado por inmersión	
2806-35V		255 mm 10"	0,800
2806-52V		340 mm 14"	0,900
			
		Juegos de 5 destornilladores aislados para tornillos ranurados y Phillips	
BE9881S		<ul style="list-style-type: none"> <li>● 0,5 x 3,0 x 100 mm    ⊕ 1 x 80 mm</li> <li>● 0,8 x 4,0 x 100 mm    ⊕ 2 x 100 mm</li> <li>● 1,0 x 5,5 x 125 mm</li> </ul>	0,450
			
		Juegos de 7 destornilladores aislados para tornillos ranurados y Phillips	
BE9888S		<ul style="list-style-type: none"> <li>● 0,4 x 2,5 x 75 mm    ⊕ PZ0 x 75 mm</li> <li>● 0,5 x 3,0 x 100 mm    ⊕ PZ2 x 100 mm</li> <li>● 0,8 x 4,0 x 100 mm    ⊕ PZ3 x 150 mm</li> <li>● 1,0 x 5,5 x 125 mm</li> </ul>	0,445
			
		Llaves ajustables, aisladas por inmersión	
8071V		210 mm - 8"	0,250
8072V		260 mm - 10"	0,405
8073V		310 mm - 12"	0,650
8074V		390 mm - 15"	1,350
			
		Llaves ajustables de seguridad total Moleta lateral	
8071VLT		205 mm - 8"	0,330
8072VLT		255 mm - 10"	0,650
8073VLT		305 mm - 12"	1,000

# Herramientas Aisladas 1000 V



Código	Figura	Descripción	Peso kg.
		Juego de 8 llaves fijas	
6MV/8T	 	10, 11, 12, 13, 14, 17, 18, 19 mm	0,880
		Juego de herramientas 1000 V C-1/2" 11 pcs.	
7811DMV	 	10, 11, 12, 13, 14, 17, 18, 19, 20, 21, 22 mm	2,8
2820HSV1	 	Arco de sierra aislado por inmersión 450 mm	1,1
39063002410		Hoja de sierra Sandflex x 10 unidades	0,200
390630024100		Hoja de sierra Sandflex x 100 unidades	2,0
		Cuchillo para electricista aislado por inmersión	
2820VP	 	180 mm (recto)	0,130
2820VPC		180 mm (curvo)	0,170



# Juegos de Destornilladores



Código	Figura	Descripción	Peso kg.
21246PC		<p>Juegos de 6 destornilladores TEKNO no aislados para tornillos ranurados y Phillips</p> <p>                     ● 0,8 x 4,0 x 100 mm    ⊕ 1,0 x 100 mm                      ● 1,0 x 5,0 x 125 mm    ⊕ 1,0 x 125 mm                      ● 1,2 x 6,0 x 150 mm    ⊕ 3,0 x 150 mm                 </p>	1,2
6057PC		<p>Juegos de 7 destornilladores no aislados para tornillos ranurados y Phillips</p> <p>                     ● 1,0 x 5,5 x 100 mm    ⊕ 1,0 x 75 mm                      ● 1,2 x 6,5 x 125 mm    ⊕ 1,0 x 100 mm                      ● 1,2 x 6,5 x 150 mm    ⊕ 2,0 x 125 mm                      ● 1,2 x 8,0 x 150 mm                 </p>	1,2
706-1		<p>Juegos de 6 destornilladores de precisión</p> <p>                     ● 1,5 x 50 mm            ⊕ PH0 x 50 mm                      ● 2,0 x 50 mm            ⊕ PH1 x 75 mm                      ● 2,5 x 50 mm                      ● 3,0 x 50 mm                 </p>	2,4



# Juegos de Dados y Llaves



Código	Figura	Descripción	Peso kg.
SBS81		Chicharra 1/2"	0,575
S240 S240AF		Juego de dados 1/2" hexagonales, S240 Dimensiones: 34 x 260 x 45 mm 23 pcs.	4,71 4,88
S400		Juego de dados 1/2" hexagonales, S400 Dimensiones: 430x330x90 mm 40 pcs.	6,88
S87+7		Juego de dados 1/4" y 1/2" y llaves combinadas 12 pcs. de 8-19 mm, S87+7 94 pcs. Alicate de punta redonda, aislado por inmersión	9,56
S4RM/3T		Juego de llaves corona corona chicharra reversible 12 medidas, S4RM/3T	0,55

# Herramientas Varias



Código	Figura	Descripción	Peso kg.
		Llave punta corona tipo chicharra	
1RM-6		6mm	0,022
1RM-7		7mm	0,035
1RM-8		8mm	0,038
1RM-9		9mm	0,048
1RM-10		10mm	0,059
1RM-11		11mm	0,067
1RM-12		12mm	0,082
1RM-13		13mm	0,095
1RM-14		14mm	0,113
1RM-15		15mm	0,130
1RM-16		16mm	0,158
1RM-17		17mm	0,180
1RM-18		18mm	0,213
1RM-19		19mm	0,235
1RM-22		22mm	0,343
1RM-24		24mm	0,503
1RM-27		27mm	0,550
1RM-30		30mm	0,750
1RM-32	32mm	0,900	
		Juego de llaves punta corona 111 M	
111M/11T		8 - 22 mm 11 pcs.	0,740
111M/14T		6 - 32 mm 14 pcs.	2,27
111M/26T		6 - 32 mm 26 pcs.	4,35
111Z/11T		3/8" - 1" 11 pcs.	1,66
		Cuchillo cartonero profesional aluminio	
SQZ150003			0,035
		Repuestos cuchillos universales	
SQZ150003SBL			0,063
		Huinchas de medir inoxidable - magnética	
MTS525E		5 mts.	0,300
MTS825E		8 mts.	0,470

# Herramientas Varias y Bolsos



Código	Figura	Descripción	Peso kg.
3834SET11PC		Juego de sierras copa 11 pcs. 16, 19, 22, 25, 32, 35, 38, 44, 51 mm	1,4
FILE5PC		Juego de limas 5 pcs.	1,4
3625N32 3525N40		Cabeza de SUPERFLEX (butirato de celulosa), para trabajo de taller con uso de materiales sensibles a la presión	Cabeza: 100 mm - Largo: 300 mm Cabeza: 112 mm - Largo: 340 mm
834V5 834V7		Tornillo mecánicos	150 mm 235 mm
3875BP1		Mochila porta herramientas vacío Dimensiones: 400 x 300 x 100 mm	1,6
4750-FB2-19A		Maletín porta herramientas vacío Dimensiones: 270 x 350 x 5400 mm	1,4
		- Base reforzada - Bolsillo con cierre rápido de velcro	

# Linternas



Código	Figura	Descripción	Peso kg.
BLTS7P		Linterna de bolsillo extradelgada con tecnología LED con 7 SMD LED con imán cargador USB incluido, 750 mAh Grado de Protección: IP20 45 Lúmenes	0,1
BLTS10		Linterna extradelgada con tecnología LED con 10 SMD LED con imán, y cuerda de transporte cargador USB incluido, 750 mAh 2 horas de funcionamiento al 100% Grado de Protección: IP20 180 Lúmenes	0,125
BLTS6I		Linterna de alto rendimiento resistente a los impactos robusta, tiempo de funcionamiento 3,5 h, tiempo de carga 3 h Batería: 2100 mAh Grado de Protección: IP60 200 Lúmenes Dimensiones: 280 x 55 x 45 mm	0,175



# Carros para herramientas



Código	Figura	Descripción	Peso kg.
1472 K6		Carro portaherramientas vacío 1470K6 Dimensiones: 954 x 677 x 501 mm 6 cajones	66
1480 K4		Carro portaherramientas vacío 1480K4 Dimensiones: 398 x 677 x 501 mm 4 cajones	33
3149 OR		Caja metálica portaherramientas vacía 3149-OR Dimensiones: 220 x 230 x 560 mm	4,7







## Metrahit Starline

Display 4 1/2 dígitos con barra analógica.  
 Display retroiluminado de gran contraste.  
 Sistema antifallos, sólo mantiene accesibles las bornas en relación a la medida seleccionada

Grado de protección: IP52.  
 Categoría de medida: CAT III 1000 V y CAT IV 600 V  
 Peso con baterías: 395 grs.



Tipo	BASE	PRO	X-TRA
TRMS	AC, AC+DC	AC, AC+DC	AC, AC+DC
Medida de Tensión AC	10 V ... 1000V	10 V ... 1000V	10 V ... 1000V
Medida de Tensión DC	10 V ... 1000V	10 V ... 1000V	10 V ... 1000V
Ancho de banda	1 KHz	10 KHz	20 KHz
Medida Frecuencia	0,01 Hz...100KHz	0,01 Hz...100KHz	0,001 Hz...1Mhz
Resistencia	0,01 ... 40 M	0,01 ... 40 M	0,01 ... 40 M
Capacitancia	No	No	10 pF ... 1000 F
Interface infrarrojo para PC	No	No	Si
Memoria (500 Kb)	No	No	Si
Temperatura	Termopares tipo J y K	Termopares tipo J y K	Termopares tipo J y K Pt100 y Pt1000
Código	M241A	M242A	M240A



Z104C



Z216C

Accesorios	Código
Adaptador a tensión de red para X-TRA	Z218G
Adaptador USB para X-TRA	Z216C
Software Metra View para X-TRA	Z211G
Fusible 10 A / 1000 V (paq. de 10 unidades)	Z109L
Funda protectora	Z104C



## Metra Hit One Plus

Multímetro digital de 3 3/4 dígitos con selección automática de rangos, para uso en todos los ámbitos de la electrotecnia. Tecnología para todos los rangos de tensión, resistencia, corriente y temperatura.

- Resolución: +/- 3.100 dígitos y bargraph analógico
- Bloqueo automático de terminales ABS (función patentada)
- Tensión: 30 mV 600 VDC y 3 V, 600 VAC, 600 V CAT III
- Corriente: 300 µA 10 ADC (16 A 30 s) y 3 mA 10AC (16 A 30 s)
- Resistencia: 30Ω- 30 MΩ
- Temperatura: -200,0 °C...+850,0 °C Pt100/Pt1000 (accesorios)
- Prueba de continuidad y diodos
- Memoria de valores mín/máx y DATA.Hold

Tipo	Código
METRA HIT ONE PLUS con Funda protectora de goma y juego de puntas de prueba	M204D

# Medidor de Aislamiento

## METRISO 1000A



Este equipo sirve para realizar mediciones no destructivas de resistencia de aislamiento e instalaciones eléctricas. Con indicación mediante aguja se puede observar la caída de tensión.

## METRISO 5000A



	METRISO 1000A	METRISO 5000A
Resistencia aislamiento	1 TΩ	1 TΩ
Tensión de prueba	50 V, 100 V, 250 V, 500 V, 1000 V	100 V, 250 V, 500 V, 1000 V, 1500 V, 2000 V, 2500 V, 5000 V
Medida de tensión (AC/DC)	0 ... 1000 V	0 ... 2000 V
Alimentación de tensión	6 x 1,5 V R20 (tipo D)	6 x 1,5 V R20 (tipo D)
Altura sobre el nivel del mar		hasta 2000 metros
Dimensiones	165 x 125 x 110 mm	290 x 250 x 140 mm
Peso	1,6 kg (con baterías)	3,4 kg (con baterías)

Tipo	Código
METRISO 1000A	M540C
METRISO 5000A	M580A
Estuche de transporte METRISO 1000A	GTZ3312000R0001
Estuche de transporte METRISO 5000A	Z700D
Conjunto de cables de medida y pinzas de cocodrilo para METRISO 5000A	Z580C

# Medidor de Secuencia de Fases

## PHASECOP 2



Indicador del sentido del campo giratorio o de secuencia de fases con LEDs.

- 3 LEDs indican si los conductores fase están bajo tensión o no
- Amplio rango de tensiones y frecuencias
- Manejo fácil, construcción robusta
- Cables de conexión fijas con conectores protegidos contra el contacto, tres puntas de prueba y una pinza de cocodrilo enchufables.

Tipo	Código
PhaseCop 2	GTM5202000R0001
Estuche F801	GTY3172070P01



## Aplicación

Las puntas (pinzas) de prueba sirven para una rápida y segura medición de corriente y voltaje, la variedad de tipos y tamaños permite acceder y tomar el punto de medición sin dificultad. El diseño ergonómico ha sido optimizado para facilitar el manejo a máxima extensión.

El modelo KLEPS 2700 permite medir en forma segura sin cortar la aislación de los conductores. El modelo KLEPS







2800 está provisto con pinzas tipo mandíbula que permiten agarrar conductores de mayor tamaño, útil para medición de corriente. El programa ofrece pinzas de alta seguridad eléctrica, 1000V protegido.

Código	Producto	Datos Técnicos
972 306 - 100 ● 972 306 - 101 ●	 KLEPS 2600	● Apertura 4 mm. 5 A 1000 V Protegido
972 307 - 100 ● 972 307 - 101 ●		● Para cable 0.25 - 1.5 mm <sup>2</sup> 3.5 mm. 10 A 1000 V Protegido
972 308 - 100 ● 972 308 - 101 ●	 KLEPS 2800	● Caimán 10 mm. 20 A 1000 V Protegido
972 309 - 100 ● 972 309 - 101 ●	 KLEPS 2900	● Rango apertura 5,5 mm. 20 A 1000 V Protegido
973 972 - 100 ● 973 972 - 101 ●	 MICRO-KLEPS	● MICRO-KLEP 2 mm 2 A 60 V

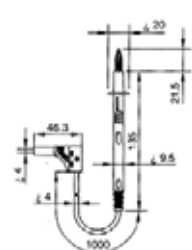

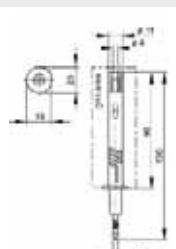
## Aplicación

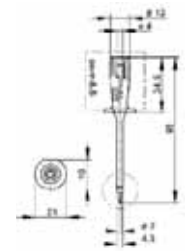

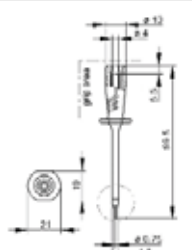

El amplio programa de caimanes ofrece una gran variedad de modelos para múltiples aplicaciones. Las pinzas tipo caimán son más convenientes para prueba y transferencia de corrientes. Los afilados dientes de la pinza muerden el punto de prueba con mínima resistencia. Por su sistema de cierre preciso puede hacer contacto con conductores de trenzado fino, sólido y mínima sección. El programa ofrece pinzas de alta seguridad eléctrica, 1000V protegido.

Código	Producto	Datos Técnicos
972 425 - 002	 <p>PL 2600 SW</p> 	<ul style="list-style-type: none"> <li>● Set Puntas de Pruebas</li> <li>16 A</li> <li>1000 V</li> <li>4 mm Protegido</li> </ul>
972 319 - 100 ● 972 319 - 101 ●	 <p>PRUEF 2700</p> 	<ul style="list-style-type: none"> <li>● Puntas de Pruebas</li> <li>1000 V</li> <li>4 mm Protegido</li> </ul>
972 317 - 100 ● 972 317 - 101 ●	 <p>PRUEF 2600</p> 	<ul style="list-style-type: none"> <li>● Puntas de Pruebas</li> <li>1000 V</li> <li>4 mm Protegido</li> </ul>
972 318 - 100 ● 972 318 - 101 ●	 <p>PRUEF 2610 FT</p> 	<ul style="list-style-type: none"> <li>● Puntas de Pruebas</li> <li>1000 V</li> <li>4 mm Protegido</li> </ul>

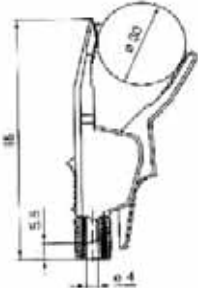

## Aplicación

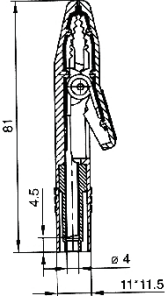
El amplio programa de caimanes ofrece una gran variedad de modelos para múltiples aplicaciones. Las pinzas tipo caimán son más convenientes para prueba y transferencia de corrientes. Los afilados dientes de la pinza muerden el punto de prueba con mínima resistencia. Por su sistema de cierre preciso puede hacer contacto con conductores de trenzado fino, sólido y mínima sección. El programa ofrece pinzas de alta seguridad eléctrica, 1000V protegido.

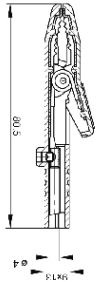





Código	Producto	Datos Técnicos
972 405 - 100 ● 972 405 - 101 ●	 <p>AK 2 B 2540 I</p> 	● Rango 30 mm. 34 A 1000 V 4 mm Protegido
932 435 - 100 ● 932 435 - 101 ●	 <p>AK 2 B</p> 	● Rango 9,5 mm. 25 A 300 V 4 mm Protegido
932 146 - 100 ● 932 146 - 101 ●	 <p>AK 2 S</p> 	● Rango 9,5 mm. 25 A 60 V 4 mm

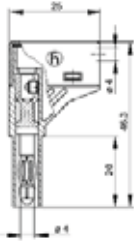

## Aplicación

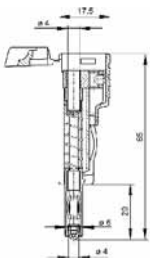
La amplia variedad de tipos de plugs permiten al usuario armar sus propias sondas de medición y pruebas. Los plugs de conector protegido (LAS SW, SLS 200) cumplen con la norma IEC1010 y pueden ser utilizados para tensiones de 1000V.

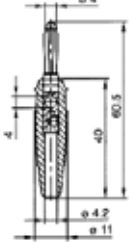

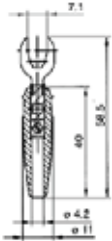

Todos los tipos de plugs pueden ser fácilmente ensamblados, atornillados o soldados sin necesidad de herramientas especiales.

Código	Producto	Datos Técnicos
934 098 - 100 934 098 - 101 ●	 <p>LAS SW</p> 	● Puntas de Pruebas 32 A 1000 V 4 mm Protegido
932 153 - 100 ● 932 153 - 101 ●	 <p>SLS 200</p> 	Puntas de Pruebas 30 A 1000 V 4 mm Protegido  Máxima sección del conductor 2,5mm <sup>2</sup>
930 727 - 100 ● 930 727 - 102 ● 930 727 - 104 ●	 <p>BUELA 30 K</p> 	30 A 60 V 4 mm  Máxima sección del conductor 2,5mm <sup>2</sup>
930 584 - 100 ● 930 584 - 101 ●	 	30 A 60 V 4 mm  Máxima sección del conductor 2,5mm <sup>2</sup>

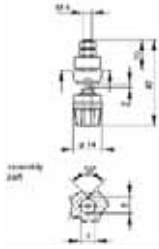

## Aplicación

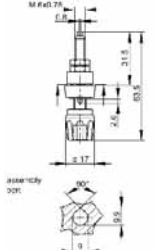
Los enchufes hembra se incorporan en equipos, gabinetes, equipos de prueba, laboratorios y permiten la conexión segura y rápida para conectores de 4mm aislados y no aislados. La superficie de contacto bañada en plata permite una transmisión confiable de señales de bajo nivel y fuertes corrientes. El programa ofrece el modelo SEB 2600 G M4 de alta seguridad eléctrica para 1000V protegido.

Código	Producto	Datos Técnicos
930 103 - 100 ● 930 103 - 101 ● 930 103 - 102 ● 930 103 - 103 ● 930 103 - 104 ●	 <p>PKI 10 A</p> 	④ 16 A 60 V 4 mm
930 144 - 100 ● 930 144 - 101 ●	 <p>PKNI 20 B</p> 	④ 63 A 60 V 4 mm
972 354 - 100 ● 972 354 - 101 ● 972 354 - 102 ● 972 354 - 103 ● 972 354 - 104 ●	 <p>SEB 2600 G M4</p> 	⊙ Puntas de Pruebas 32 A 1000 V 4 mm Protegido



# Extensiones 32A/1000V

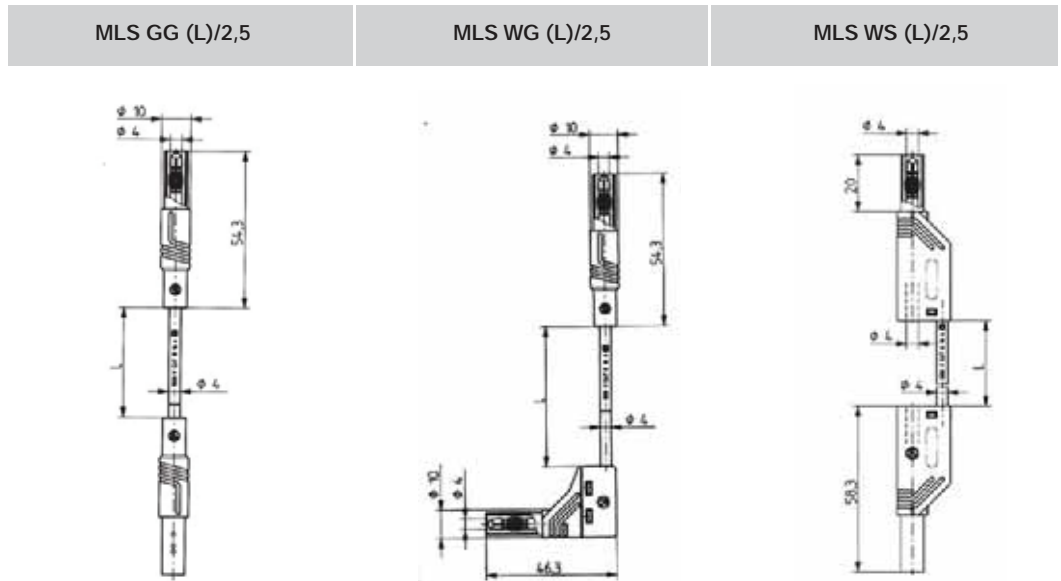

Color	Largo	Código	Código	Código
●	250 mm	934 071 - 100	934 079 - 100	934 086 - 100
●		934 071 - 101	934 079 - 101	934 086 - 101
●	500 mm	934 073 - 100	934 081 - 100	934 087 - 100
●		934 073 - 101	934 081 - 101	934 087 - 101
●	1000 mm	934 075 - 100	934 083 - 100	934 088 - 100
●		934 075 - 101	934 083 - 101	934 088 - 101
●	2000 mm	934 077 - 100	934 085 - 100	934 089 - 100
●		934 077 - 101	934 085 - 101	934 089 - 101

# Extensiones 32A/60V

MLN (L)/2,5	Color	Largo	Código
	●	1000 mm	934 063 - 100
	●		934 063 - 101
	●	2000 mm	934 066 - 100
	●		934 066 - 101





# DATOS TÉCNICOS

STUFGART ÖLFLEX® C



## Tabla 1

Tabla de carga de corriente admisible para cables flexibles con tensiones nominales hasta 1000 V basado en VDE 0296, parte 4; VDE 0100 parte 523 y VDE 0891 a temperatura ambiente 30°C

	A	B		C	D
	1*	2*		3*	4*
Nº de cond. con carga	1	2	3	2 ó 3	
Sección nominal de conductor de Cu en mm <sup>2</sup>	Carga admisible en A				
0,08	1,5	-	-	1	-
0,14	3	-	-	2	-
0,25	5	-	-	4	-
0,34	8	-	-	6	-
0,5	12	3	3	9	-
0,75	15	6	6	12	-
1	19	10	10	15	-
1,5	24	16	16	18	23
2,5	32	25	20	26	30
4	42	32	25	34	41
6	54	40	-	44	53
10	73	63	-	61	74
16	98	-	-	82	99
25	129	-	-	108	131
35	158	-	-	135	162
50	198	-	-	168	202
70	245	-	-	207	250
95	292	-	-	250	301
120	344	-	-	292	-
150	391	-	-	335	-
185	448	-	-	382	-
240	528	-	-	453	-
300	608	-	-	523	-
400	726	-	-	-	-
500	830	-	-	-	-
Carga admisible según	DIN VDE 0100 Parte 523 1981-06; Grupo 3	HD 21.1 S2 HD 22.1 S2		DIN VDE 0100 parte 523/1981-06 Grupo 2	DIN VDE 0100 parte 523/1981-06 Grupo 2
Factores de conversión para:	Tablas				
Diferente	4				
T° ambiente					
Agrupamiento	5				
Disposición	6				

A: H05 V-K, H07 V-K, H05 - Z-K, H07 Z-K, ÖLFON - FEP, H07 RN-F, SIFLEX , H01 N2-D, Cables monopolares

B: H07 RN-F, todos los ÖLFLEX .

C: Todos los ÖLFLEX, SILFLEX, OLFON, multiconductores

D: KRANFLEX, NEOFLEX, OLFLEX - F, NEOFLEX - F

1\* Cables unipolares separados mínimo el diámetro del cable

2\* Cables multiconductores dispuestos directamente sobre la pared

3\* Cables multiconductores dispuestos directamente sobre la pared

4\* Cables multiconductores dispuestos directamente sobre la pared

## Tabla 2

Para cables de poder de alta T°  
VDE 0298 parte 4.

Material de aislamiento	PVC resistente a alta T°		Silicona SIR	
Tipo de cables	LAPP THERM 105 monoconductores	LAPP THERM 105 multiconductores	SILFLEX* SIF SILFLEX* SIF/GL SILFLEX* SID SILFLEX* SIZ	SILFLEX* SIHF SILFLEX* SIHF/GLS SILFLEX* EWKF SILFLEX* EWKF + C
N° de conductores con cargas	1	2 ó 3	1	2 ó 3
Método de instalación				
T° ambiente en °C				
50		1,00		1,00
55		0,94		1,00
60		0,87		1,00
65		0,79		1,00
70		0,71		1,00
75		0,61		1,00
80		0,50		1,00
85		0,35		1,00
90		-		1,00
95		-		1,00
100		-		1,00
105		-		1,00
110		-		1,00
115		-		1,00
120		-		1,00
125		-		1,00
130		-		1,00
135		-		1,00
140		-		1,00
145		-		1,00
150		-		1,00
155		-		0,91
160		-		0,82
165		-		0,71
170		-		0,58
175		-		0,41

## Tabla 3

Factores de conversión para cables agrupados VDE 0298 parte 4 tabla 21

Cantidad de cables sobrepuestos	1	2	3	4	5
	0,8	0,61	0,49	0,42	0,38

## Tabla 4

**Factores de corrección para variaciones de t° ambiente referido a la norma VDE 0298 parte 4 tabla 15.**

Temperatura ambiente °C	Temperatura ambiente recomendada y/o permitida			
	60°C	70°C	80°C	90°C
	<b>TABLA 3: Factores de conversión, para capacidad de carga en tabla 1</b>			
10	1,29	1,22	1,18	1,15
15	1,22	1,17	1,14	1,12
20	1,15	1,12	1,10	1,08
25	1,08	1,06	1,05	1,04
30	1,00	1,00	1,00	1,00
35	0,91	0,94	0,95	0,96
40	0,82	0,87	0,89	0,91
45	0,71	0,79	0,84	0,87
50	0,58	0,71	0,77	0,82
55	0,41	0,61	0,71	0,76
60	-	0,50	0,63	0,71
65	-	0,35	0,55	0,65
70	-	-	0,45	0,58
75	-	-	0,32	0,50
80	-	-	-	0,41
85	-	-	-	0,29

## Tabla 5

**Factores de conversión para conductores y cables multifilar con diámetro hasta 10 mm<sup>2</sup> (Referido a la norma VDE 0298 parte 4 tabla 20)**

Cantidad de conductores por Multipar	Factores de corrección
5	0,75
7	0,65
10	0,55
14	0,50
19	0,45
24	0,40
40	0,35
61	0,30

## Tabla 6

**Factores de reducción por agrupamiento**

Disposición de cables contiguos	N° de circuitos o cables multiconductores														
	1	2	3	4	5	6	7	8	9	10	12	14	16	18	20
<b>Agrupados en una superficie, sobre el suelo, empotrados o embutidos (ductos)</b>	1,00	0,80	0,70	0,65	0,60	0,57	0,54	0,52	0,50	0,48	0,45	0,43	0,41	0,39	0,38
<b>Capa única sobre pared, suelo o superficie sin perforar</b>	1,00	0,85	0,79	0,75	0,73	0,72	0,72	0,71	0,70						
<b>Capa única en el techo</b>	1,00	0,94	0,90	0,90	0,90	0,90	0,90	0,90	0,90						
<b>Capa única en una superficie perforada vertical u horizontal.</b>	0,95	0,81	0,72	0,68	0,66	0,64	0,63	0,62	0,61						
<b>Capa única con apoyo de bandeja escalerillas o abrazaderas</b>	0,95	0,85	0,85	0,85	0,85	0,85	0,85	0,85	0,85						

Sin reducción adicional para más de 9 circuitos o cables multiconductores

Indicaciones de dimensiones inglesas y norteamericanas para cables y líneas. En la zona de influencia norteamericana, las dimensiones de conductores de CU para alta intensidad y telecomunicación se indican usualmente en números AWG\*.

Los valores correspondientes son:

AWG N°	Diámetro mm	Sección mm <sup>2</sup>	Resistencia del conductor /Km	AWG N°	Diámetro mm	Sección mm <sup>2</sup>	Resistencia del conductor /Km
500	17,96	253	0,07	18	1,024	0,823	23,0
350	15,03	177	0,10	20	0,813	0,519	34,5
250	12,70	127	0,14	22	0,643	0,324	54,8
4/0	11,68	107,2	0,18	24	0,511	0,205	89,2
3/0	10,40	85,0	0,23	26	0,405	0,128	146
2/0	9,27	67,5	0,29	28	0,320	0,0804	232
1/0	8,25	53,5	0,37	30	0,255	0,0507	350
1	7,35	42,4	0,47	32	0,203	0,0324	578
2	6,54	33,6	0,57	34	0,160	0,0200	899
4	5,19	21,2	0,91	36	0,127	0,0127	1426
6	4,12	13,3	1,44	38	0,102	0,00811	2255
8	3,26	8,37	2,36	40	0,079	0,00487	3802
10	2,59	5,26	3,64	42	0,064	0,00317	5842
12	2,05	3,31	5,41	44	0,051	0,00203	9123
14	1,63	2,08	8,79				
16	1,29	1,31	14,7				

## Comparación De Las Zonas De Aprieta Pg/Métrico/Npt. Skintop St Skintop St-M

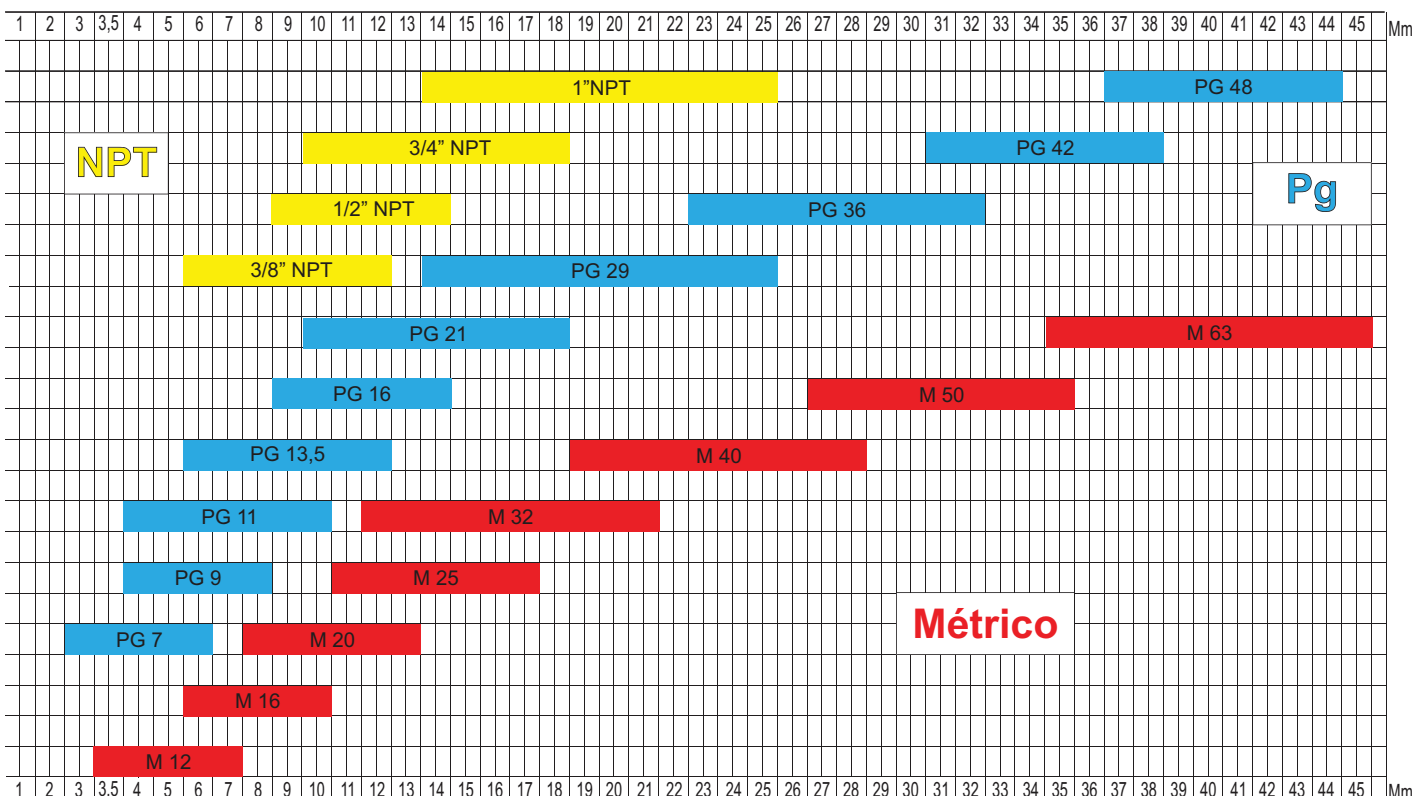

**BUREAU VERITAS**  
Certification



*Certificación*

*Otorgada a*

## **INGENIERIA DESIMAT LTDA.**

**Puerto Vespucio N° 9670, Pudahuel - Santiago.  
CHILE**

*Bureau Veritas Certification, certifica que el Sistema de Gestión de la organización mencionada ha sido evaluado y se muestra acorde con los requerimientos de las normas detalladas a continuación.*

NORMA

### **ISO 9001:2000 NCh 9001. Of 2001**

ALCANCE DEL SISTEMA

COMERCIALIZACION DE MATERIALES, EQUIPOS Y PRODUCTOS ELECTRICOS Y DE AUTOMATIZACION, TALES COMO; INTERRUPTORES, CAJAS DE DERIVACION, TOMAS DE CORRIENTE, LUMINARIAS, EQUIPOS DE MANDO, BOTONERAS Y AISLADORES GALVANICOS, BARRERAS Y MATERIAL ELECTRICO PARA AREAS CLASIFICADAS CON RIESGO DE EXPLOSION.

SALES OF ELECTRICAL AND ELECTRONICAL MATERIAL, SUCH AS LIGHTING, PLUGS, PANELS, ELECTRONIC ISOLATORS, BARRIERS, AND ELECTRICAL MATERIAL FOR EXPLOTION PROOF AREAS.

Fecha de auditoría : **Abril 08, 2009**

Fecha de aprobación original: **Julio 09, 2009**

Certificado válido hasta: **Julio 08, 2012**

*Sujeto a una continua y satisfactoria operación del Sistema de Gestión de la organización.*

*Para verificar la validez de este certificado llamar al teléfono (056(2)4859000)*

*Futuras aclaraciones en cuanto al alcance de este certificado y la aplicabilidad del Sistema de Gestión se puede obtener consultando a la organización.*

Certificado Número: 4495

Fecha: Julio 27, 2009

*Roberto Cordero Piazze*  
Gerente General

Oficina General : Bureau Veritas Certification Chile

 **SISTEMA NACIONAL  
DE ACREDITACION**  
INN - CHILE  
SC 006

CASA MATRIZ CHILE  
AV. Puerto Vespucio 9670,  
Pudahuel, Parque Ind.  
Puerto Santiago  
Fono: +56 - 2 - 25851200  
ventaschile@desimat.cl

IQUIQUE  
Sotomayor nº 575 oficina 411,  
Edificio Dharma Iquique  
Fono: 57 - 2764767  
iquique@desimat.cl

ANTOFAGASTA  
Los Ñandú 283  
Villa Los Flamencos  
Fono: +56 - 55 - 2530316/ 2530317  
antofagasta@desimat.cl

VIÑA DEL MAR  
6 Oriente 385 - Casa 7  
Fono: +56 - 32 - 2690815  
vina@desimat.cl

CONCEPCIÓN  
Castellón 941  
Fono: +56 - 41 - 2259987  
concepcion@desimat.cl

[www.desimat.cl](http://www.desimat.cl)

